



THE

IX

TARIFS AU 28/01/2026.
THE IX = LA BMW IX.

DEMANDEZ
UNE OFFRE

RÉSERVEZ
UN ESSAI

LE DÉVELOPPEMENT DURABLE AU CŒUR DE NOTRE STRATÉGIE.



La décarbonation, la circularité, les aspects sociaux ainsi que le respect de l'environnement et des droits de l'homme dans la chaîne d'approvisionnement sont des axes majeurs pour réduire nos émissions et garantir une utilisation plus responsable des matières premières. Spécifiquement, BMW Group s'engage à respecter l'Accord de Paris sur le climat et à être net zéro d'ici 2050 au plus tard. Le groupe s'est donc fixé des objectifs ambitieux et scientifiquement fondés en matière de CO2 :

- Notre trajectoire cible de réduction absolue des émissions directes d'ici 2030 est conforme à l'objectif de 1,5°C de l'Accord de Paris.
- Notre trajectoire cible pour la réduction absolue des émissions indirectes dans la phase d'utilisation et la chaîne d'approvisionnement d'ici 2030 suit la trajectoire "bien en dessous de 2°C" décrite dans l'Accord de Paris.

Une ambition forte qui se traduit par une approche circulaire sur toutes les étapes du cycle de vie de nos voitures: conception, production, usage et recyclage.

NOS OBJECTIFS

Sur la voie de la neutralité carbone, nous nous sommes fixé des objectifs scientifiques en matière d'émissions de CO₂e pour les années à venir.

D'ici 2030, le groupe BMW entend réduire ses émissions de CO₂e de 40 millions de tonnes au total par rapport à 2019. Le groupe BMW a défini un nouvel objectif pour 2035 en matière de réduction des émissions de CO₂e sur la voie de la neutralité carbone.

L'entreprise vise à réduire ses émissions de CO₂e d'au moins 60 millions de tonnes par rapport aux niveaux de 2019, soit une réduction supplémentaire d'environ 20 millions de tonnes de CO₂e au-delà de l'objectif existant pour 2030.

ÉLECTRICITÉ ISSUE D'ÉNERGIE RENOUVELABLE

Notre objectif est de réduire notre empreinte carbone tout au long de la chaîne de valeur, y compris dans nos usines.

Depuis 2020, toute l'énergie externe nécessaire à la production dans les usines du groupe BMW à travers le monde provient de sources d'énergie renouvelables.

SECONDARY FIRST

Nous visons à augmenter considérablement le pourcentage de matériaux secondaires utilisés dans nos véhicules lorsque cela s'avère avantageux.

Nous privilégions leur utilisation dans tous nos futurs véhicules, tout en veillant à ce qu'ils répondent aux mêmes normes rigoureuses que les matières premières en termes de qualité, de sécurité, d'esthétique et de fiabilité de nos produits. Cela nécessite une augmentation significative de la disponibilité de ces matériaux sur le marché.

Pour y parvenir, nous travaillons notamment avec des partenaires de tous les secteurs.

NOS STANDARDS SOCIAUX ET ENVIRONNEMENTAUX

Les normes environnementales et sociales font partie intégrante de notre stratégie d'entreprise.

Par exemple, avant même l'adoption d'une loi à cet effet, nous avons déjà mis en place un processus de diligence raisonnable. Nous exigeons également de nos partenaires qu'ils s'engagent à respecter des normes environnementales et sociales élargies, à respecter les droits de l'homme et à utiliser des systèmes de gestion pour protéger les employés et l'environnement.

ENCORE PLUS AVANT- GARDISTE

Fin 2021, BMW inaugurerait une nouvelle ère de la mobilité électrique avec la BMW iX, le premier Sport Activity Vehicle (SAV) 100% électrique de BMW Group.

Avec la BMW iX, nous poussons le plaisir de conduire en tout électrique encore plus loin.

Combinaison unique d'un design avant-gardiste et d'une technologie de pointe, la nouvelle génération de BMW iX dans son look monolithique et sportif, affiche une puissance accrue dans toutes les versions de motorisation et une autonomie encore renforcée, jusqu'à 701 km*.

*Selon norme WLTP.

THE NEW iX



THE NEW iX

NOUVELLE VISION INTÉRIEURE

Les espaces généreux de l'habitacle et son luxe avant-gardiste peuvent désormais s'associer au design de la finition M Sport.

Les nouveaux sièges M multifonctions en Alcantara et Sensatec, ou cuir naturel en option, offrent un maintien latéral remarquable.

Le volant M Sport gainé en cuir, le tableau de bord bicolore avec emblème M, les inserts décoratifs Dark Silver, la console centrale avec finition noir brillant affirme le caractère sportif de votre BMW iX.

Pour votre confort, les systèmes d'aides à la conduite et au stationnement ont été considérablement renforcés : Driving Assistant Plus de série incluant le régulateur de vitesse actif avec fonction Stop & Go jusqu'à 180 km/h, l'alerte de collision frontale avec freinage d'urgence, le Parking Assistant avec aide au stationnement, assistant de marche arrière et caméra de recul.

THE



SOMMAIRE.

| | |
|-----------------------------|----|
| MOTORISATIONS | 10 |
| ÉQUIPEMENTS DE SÉRIE | 14 |
| TARIFS | 24 |
| PACKS OPTIONNELS | 26 |
| NUANCIERS | 28 |
| CARACTÉRISTIQUES TECHNIQUES | 32 |



@BMWFrance



@BMWFrance



@bmwfrance

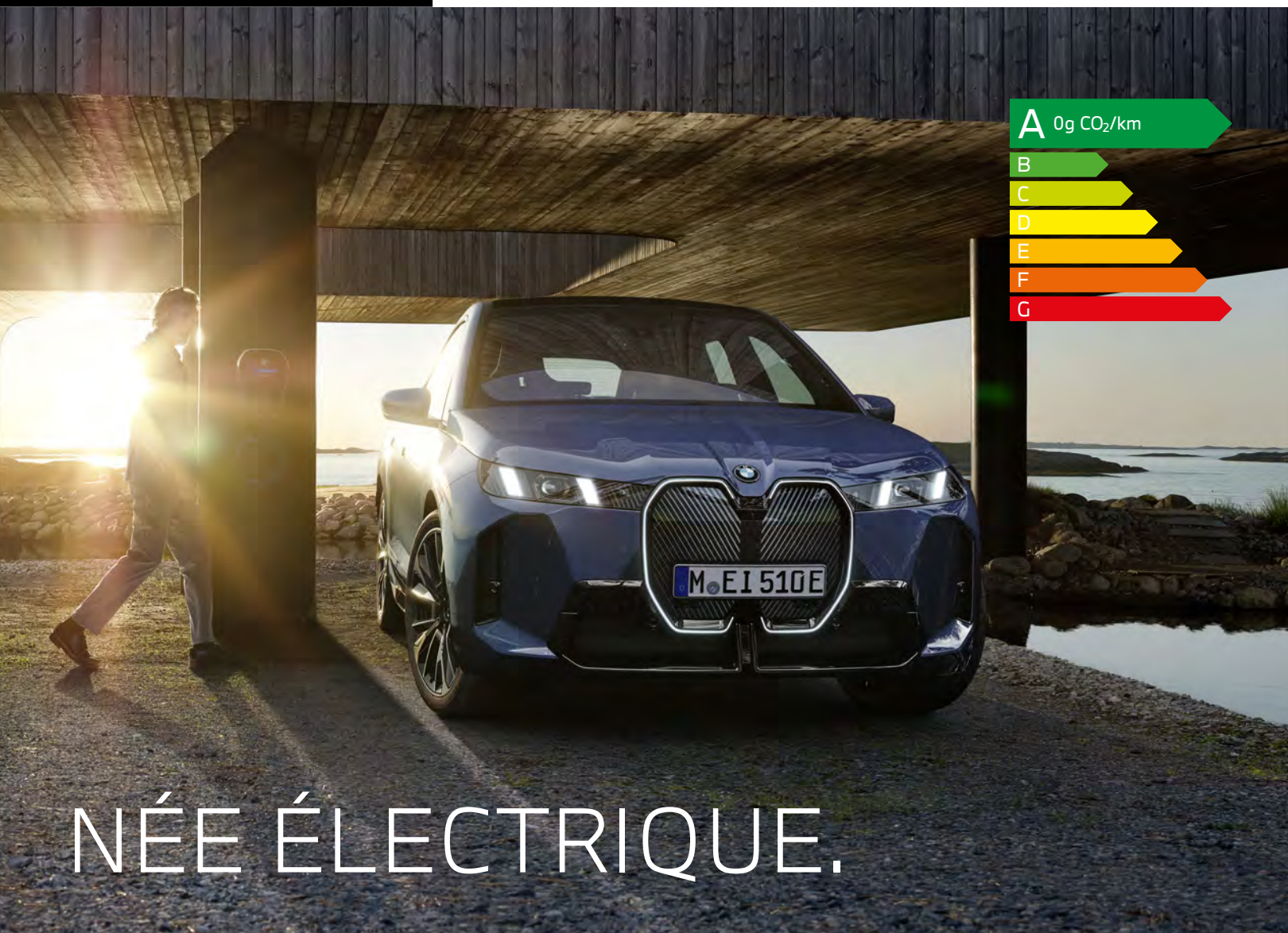

NÉE ÉLECTRIQUE.

DES PERFORMANCES RENFORCÉES SUR TOUTES LES VERSIONS.

Plus de puissance et de dynamisme.

Grâce à un système d'entraînement et une électronique de puissance perfectionnés, la BMW iX xDrive45 augmente sa puissance à 408 ch. Un dynamisme qui lui permet désormais d'abattre le 0-100 km/h en seulement 5,1 secondes.

La BMW iX xDrive60 voit sa puissance augmenter à 544 ch et passe de 0 à 100 km/h en 4,6 secondes.

Quant à la BMW iX M70 xDrive, elle offre des performances inégalées : 659 ch en mode My Sport pour un couple maximal de 100 Nm et une accélération de 0 à 100 km/h en 3,8 secondes pour atteindre une vitesse maximale de 250 km/h !

Jusqu'à 701 km d'autonomie.

En plus de cette puissance accrue, la nouvelle batterie équipant la version xDrive 45 ainsi que le nouvel onduleur permettent de limiter les pertes d'énergie entre les moteurs et la batterie lors des phases de consommation et de régénération.

Ainsi, la BMW iX xDrive60 établit une nouvelle référence dans son segment, avec une autonomie portée à 701 km WLTP (602 km en version iX xDrive45 / 600 km en version iX M70 xDrive)

Une structure encore plus réactive.

L'augmentation de la puissance des BMW iX s'accompagne d'une nouvelle configuration du châssis et de la suspension : performances accrues du système de propulsion et nouvel équilibre des masses résultant de l'optimisation de la technologie des batteries. Un support hydraulique de l'essieu arrière assure un équilibre optimal entre conduite dynamique et confort au quotidien.

La technologie de suspension de la BMW iX comprend un essieu avant à double triangulation, un essieu arrière à cinq bras et une direction électrique avec fonction Servotronic et démultiplication variable.

La BMW iX M70 xDrive est également équipée d'un système de régulation adaptative du niveau de conduite sur les deux essieux, avec des amortisseurs à commande électronique, des réglages et des barres antiroulis spécifiques M, une direction ActiveDrive à 4 roues directrices et un système de freinage renforcé.

BMW iX

| | | Puissance | Accélération 0-100 km/h | Autonomie WLTP* | Consommation électrique WLTP | Capacité de la batterie brute / nette |
|-------------------------------|----------------------|---------------|-------------------------|-----------------|------------------------------|---------------------------------------|
| 100% ÉLECTRIQUE | iX xDrive45 | 408 ch | 5,1 sec | 516 - 602 | 17,8 - 20,9 kWh/100 km | 100,6 - 94,8 kWh |
| | iX xDrive60 | 544 ch | 4,6 sec | 596 - 701 | 17,9 - 21,0 kWh/100 km | 111,5 - 109,1 kWh |
| 100% ÉLECTRIQUE M PERFORMANCE | iX M70 xDrive | 659 ch | 3,8 sec | 518 - 600 | 20,6 - 23,6 kWh/100 km | 111,5 - 108,4 kWh |

La puissance et la sobriété.

La technologie BMW eDrive de 5^e génération de la BMW iX s'appuie sur 2 moteurs électriques : l'un sur l'essieu avant et l'autre sur l'essieu arrière, offrant une transmission intégrale BMW xDrive électrique. La consommation électrique est exceptionnellement basse pour un véhicule de cette catégorie.

Taillée pour les longues distances.

L'unité de charge de la BMW iX xDrive45 permet une charge en courant continu avec une puissance pouvant atteindre 175 kW, tandis que la puissance de charge maximale des BMW iX xDrive60 et BMW iX M70 xDrive est de 195 kW. En courant alternatif, le chargeur rapide AC Pro permet de porter la puissance maximale de recharge à 22 kW (de série sur la BMW iX M70 xDrive).

Recharge de 10 à 80% de la capacité en moins de 34 minutes sur borne de recharge Haute Puissance Ionity.

La récupération d'énergie de freinage et la fonction de roue libre contribuent à renforcer l'autonomie. L'intensité de la récupération d'énergie de freinage peut être modulée.

L'autonomie électrique dépend de nombreux facteurs



Style de conduite



Conditions climatiques



Équipements

* Depuis le 1^{er} septembre 2018, les véhicules légers neufs sont réceptionnés en Europe sur la base de la procédure d'essai harmonisée pour les véhicules légers (WLTP), procédure d'essai permettant de mesurer la consommation de carburant et les émissions de CO₂, plus réaliste que la procédure NEDC précédemment utilisée.

L'autonomie électrique réelle dépend de nombreux facteurs tels que le style de conduite du conducteur, les conditions de circulation, les conditions climatiques, la topographie, l'état de la batterie, l'utilisation de consommateurs auxiliaires, de la climatisation ou du chauffage, et peut par conséquent diminuer ou augmenter soudainement et donc présenter des différences.



L'ÉLECTRIQUE EN PRATIQUE

DES TEMPS DE RECHARGE MAÎTRISÉS.

| | | iX xDrive45 | iX xDrive60 | iX M70 xDrive  |
|---|-----------|-------------|-------------|---|
| Wallbox 7,4 kW | 0% à 100% | 14h45 | 16h45 | 16h45 |
| Wallbox 11 kW | 0% à 100% | 9h45 | 11h15 | 11h15 |
| Wallbox Charge rapide 22 kW | 0% à 100% | 5h00 | 5h45 | 5h45 |
| Borne publique 100 kW | 10% à 80% | 47 min | 49 min | 49 min |
| Borne publique Haute Puissance 200 kW | 10% à 80% | 34 min | 35 min | 35 min |

RAPPEL DE VOS AVANTAGES FISCAUX.

- Pas de Malus CO₂.

EN PLUS, POUR LES PROFESSIONNELS

- Exonération des taxes sur les émissions de CO₂ (ex TVS)
 - Un plafond d'amortissement réhaussé du prix de la batterie
- Ces amortissements sont déductibles du revenu imposable* :
- 62 025,78 € TTC pour BMW iX xDrive45
 - 65 549,05 € TTC pour BMW iX xDrive60 et iX M70 xDrive

* Sous réserve d'une facturation séparée ou d'une mention permettant de les identifier lors de l'acquisition de véhicules (article 39-4 du CGI).

VOTRE WALLBOX CHEZ VOUS EN TOUTE SIMPLICITÉ.

EN MAISON INDIVIDUELLE



ChargeGuru, expert certifié BMW, vous accompagne dans l'installation de votre borne de recharge avec un forfait d'installation comprenant : devis gratuit, conseil, fourniture du nécessaire d'installation et l'installation réalisée par un électricien certifié IRVE.

01 76 44 01 21 - bmw@chargeguru.com

EN COPROPRIÉTÉ



Zeplug propose une solution clé en main sans coût pour la copropriété en installant à ses frais une infrastructure dédiée à la recharge.

01 86 26 63 60 - bmw@zeplug.com

RECEVEZ UN DEVIS GRATUIT EN QUELQUES MINUTES



BMW Wallbox Plus

- Puissance de recharge de 7,4 à 22 kW.
- Adaptation automatique de la puissance (via compteur Linky)
- Contrôle d'accès par carte RFID.
- Gestion depuis l'application My BMW App.
- Optimisation de l'énergie solaire disponible.
- Mise à jour à distance.



VOS SERVICES CONNECTÉS

Connected Charging sur votre système de navigation BMW.

Via sa connexion 5G, le système de navigation met à jour quotidiennement les nouvelles bornes de recharge.

Pour la planification d'un itinéraire, le système :

- surveille en permanence l'autonomie du véhicule,
- recommande des arrêts-recharge,
- indique la disponibilité des bornes publiques sur l'itinéraire.

Application smartphone My BMW.

Via l'App My BMW, vous repérez les bornes de recharge que vous entrez d'un simple clic comme destination.

Lorsque votre véhicule est branché, vous pouvez surveiller à distance l'autonomie électrique et planifier, démarrer ou interrompre les recharges.



ÉQUIPEMENTS DE SÉRIE.



DESIGN EXTÉRIEUR

- 3^{ème} feu stop à LED
- Calandre avec entourage noir et design gris
- Feux arrières à LED avec éclairage secondaire lorsque le hayon est ouvert
- Jantes 20" aérodynamiques style 1002
- Portes dotées de fenêtres sans encadrement
- Poignées de porte affleurantes activées par simple pression, teinte noire
- Rétroviseurs extérieurs rabattables électriquement, à réglages électriques et dégivrants, asphériques, couleur carrosserie avec rappels de clignotants intégrés, électrochromes avec fonction anti-éblouissement automatique
- Teinte extérieure de carrosserie unie

DESIGN INTÉRIEUR

- 5 sièges
- Accoudoir central avant et arrière
- Appuie-têtes avant et arrière intégrés aux sièges
- Banquette arrière rabattable 40/20/40
- Design Intérieur Atelier avec :
 - Tableau de bord en Sensatec
 - Console centrale et accoudoir central en Sensatec BMW
 - Composants et touches de commande en Gold Bronze
- Éclairage d'ambiance
- Éclairage de bienvenue
- Oeilllets d'arrimage dans le coffre (x4)
- Portes gobelet situés à l'avant (x 2) et dans l'accoudoir central arrière (x 2)
- Rétroviseur intérieur sans cadre
- Volant chauffant 2 branches forme hexagonale, avec touches multifonctions

SÉCURITÉ

- ABS, y compris assistant de freinage d'urgence
- Active Guard Plus
- Airbags (passager avant déconnectable)
- Alarme antivol
- Anti-démarrage électronique EWS IV
- Avertisseur sonore pour piétons
- Feux de stop dynamiques clignotants
- Pare-chocs déformables en cas de choc
- Détection de somnolence
- Feux de route anti-éblouissement
- Mesure individuelle de pression des pneumatiques
- Protection Active des occupants
- Protection Active des piétons - Capot actif
- Protection Passive des piétons
- Radars de stationnement avant et arrière PDC avec fonction freinage
- Structure allégée en Aluminium avec habitacle en fibre de carbone

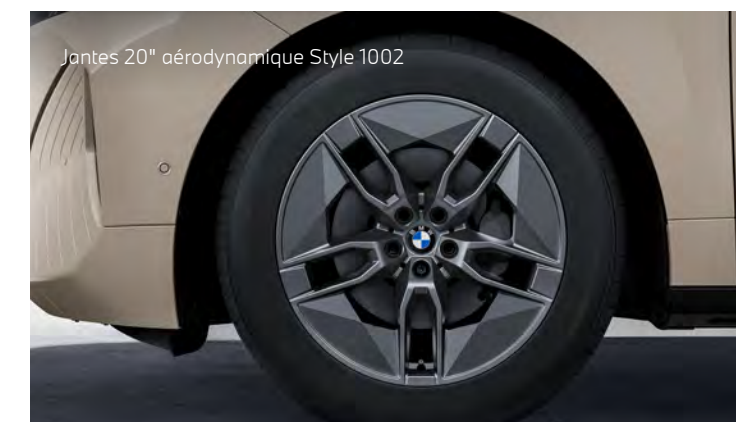

Jantes 20" aérodynamique Style 1002



Design des sièges avant avec appuie-tête intégrés.



Volant hexagonal avec touches multifonctions



Calandre intelligente avec capteurs, radars et caméra intégrés.



Éclairage de bienvenue.

ÉQUIPEMENTS DE SÉRIE.

CONDUITE

- Affichage Tête haute
- Bouton de démarrage du moteur Start/Stop sans manipulation de la clé
- Freins à disques ventilés à l'avant et à l'arrière
- BMW eDrive :
 - Système de récupération de l'énergie au freinage jusqu'au "One Pedal Feeling" (Position D : 4 niveaux de récupération. Vitesse rampante proche de l'arrêt / Position B : niveau de récupération fixe maximal. Récupération jusqu'à l'arrêt. Pas de vitesse rampante.)
 - Chargeur AC 11 kW
 - Chargeur CC xDrive45 : 175 kW / xDrive60 / M70 xDrive : 195 kW (puissance de recharge maximale)
 - Authentification Plug&Charge sur certaines bornes publiques
- Contrôle Dynamique de la Traction DTC
- Contrôle Dynamique de Stabilité DSC
- Direction à assistance électrique Servotronic
- Aides à la conduite Driving Assistant & Driving Assistant Plus
- Frein de parking électromécanique
- Aides au stationnement Parking Assistant avec caméra de recul à système de nettoyage intégrée dans l'emblème BMW sur le hayon
- Régulateur de vitesse avec fonction freinage avec fonctionnalité Speed Limit Assist Manual et Limiteur de vitesse

FONCTIONNALITÉS

- Accès confort
- Avertisseur deux tons
- Boîte à gants à déverrouillage électrique
- Buses de lave-glace chauffantes intégrées aux balais d'essuie-glace
- Câble Professionnal Mode 3 (T2-T2) pour la recharge publique 5m
- Clé radiocommandée 4 touches à mémorisation des réglages
- Colonne de direction réglable en hauteur et profondeur
- Feux antibrouillard arrière
- Climatisation automatique 2 zones
- Détecteur de pluie et allumage automatique des projecteurs
- Fermeture du véhicule avec verrouillage centralisée
- Fonction "Follow me home"
- Hayon à commande électrique
- Iconic Sounds Electric
- Lève-vitres électriques avec sécurité anti-pincement
- Poignées de porte avec dispositif électrique d'ouverture
- Projecteurs Advanced Full LED
- Prises 12V (x 2)
- Recharge sans fil par induction
- Sièges avant chauffants à 3 intensités
- Sièges avant à réglages électriques avec soutien des lombaires
- Système de voyage multifonction
- Système de chauffage/refroidissement par pompe à chaleur
- Système HiFi Harman Kardon®
- Tuner radio numérique DAB

SERVICES CONNECTÉS



AIDES À LA CONDUITE DRIVING ASSISTANT & DRIVING ASSISTANT PLUS.

Systèmes d'aides à la conduite par caméra et avec radar comprenant les technologies suivantes pour une sécurité optimale.

- **Régulateur de vitesse actif ACC**
Régule la vitesse jusqu'à 180 km/h en ajustant la distance au véhicule précédent : freine, stoppe et redémarre le véhicule automatiquement.
- **Assistant de direction et de contrôle de voie**
Corrige l'alignement du véhicule et de la voie jusqu'à 180 km/h.
- **Automatic Speed Limit Assist**
Le régulateur de vitesse s'adapte automatiquement aux changements de limitation de vitesse détectés.
- **Avertisseur de sortie de voie**
Par vibrations dans le volant en cas de risque de sortie de voie et de collisions potentielles.
- **Protection des piétons et des cyclistes**
- **Détection de collision avant avec freinage**
- **Avertisseur de changement de ligne**
Vibration du volant si le véhicule change de voie sans clignotant.
- **Avertisseur d'angle mort**
Affiche un signal dans les rétroviseurs extérieurs lorsqu'un changement de voie présente un danger.
- **Avertisseur de collision arrière**
En cas de risque de collision, déclenche les feux de détresse, tend les ceintures de sécurité, redresse les dossiers et ferme les fenêtres.

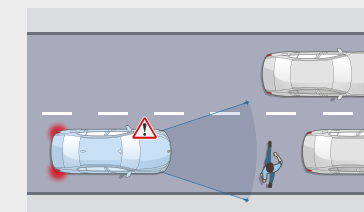

Protection des piétons et des cyclistes

Jusqu'à 65 km/h, le système détecte un risque de collision avant :

- Déclenche un affichage sur le tableau de bord et un signal sonore.
- En l'absence de réaction, intervient sur les freins.

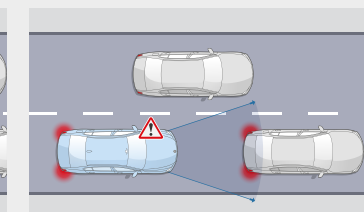

Détection de collision avant avec freinage

Jusqu'à 85 km/h, le système détecte un risque de collision avant :

- Déclenche un affichage sur le tableau de bord et un signal sonore.
- En l'absence de réaction, amorce un freinage d'urgence.



Speed Limit Info vous évite d'être pris en défaut dans votre conduite. L'affichage des limitations de vitesse et des interdictions de dépassement se fait à la fois sur le tableau de bord et dans l'affichage Tête Haute HUD en couleur.

AIDES AU STATIONNEMENT PARKING ASSISTANT.

Comprend les fonctionnalités suivantes :

- **Caméra de recul**
Vue grand angle de l'arrière du véhicule avec visualisation de la trajectoire sous un rayon de braquage maximum.
- **Assistant de marche arrière (Auto Reverse)**
- **Assistant de stationnement**

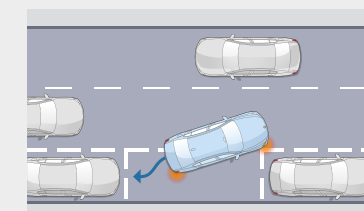

Assistant de stationnement

Jusqu'à 35 km/h, repère un emplacement en passant à proximité. Gère automatiquement toutes les manœuvres d'un créneau ou d'une place perpendiculaire à la chaussée.

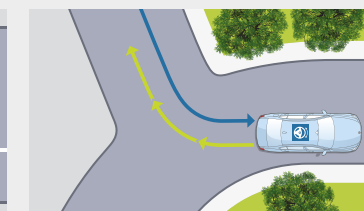

Assistant de marche arrière

Mémore les 50 derniers mètres parcourus en marche avant, afin de pouvoir reproduire le chemin en marche arrière, par exemple dans un parking ou une impasse.

ÉQUIPEMENTS SPÉCIFIQUES.

iX M70 xDrive



PUISSANCE 2 MOTEURS ÉLECTRIQUES

659 CH

ACCELÉRATION 0-100 KM/H

3.8 SEC

VITESSE LIMITÉE ÉLECTRONIQUEMENT

250 KM/H

AUTONOMIE WLTP JUSQU'À

600 KM*

CHARGE RAPIDE 10-80% (DC 195 KW).

35 MIN

EN PLUS DES ÉQUIPEMENTS DE SÉRIE, COMPREND :

DESIGN

- Calandre illuminée "BMW Iconic Glow" noire avec design horizontal
- Design Intérieur M Sport | Sensatec et Alcantara
- Éléments spécifiques M Sport et M Sport Pro
- Inserts décoratifs M Dark Silver
- Jantes 22" style 1026 M multicolores finition brillante 3D
- M Iconic Sounds Electric
- Pare-chocs M Sport
- Projecteurs Shadow Line M et feux arrière surteintés noirs
- Vitrage Calorifuge
- Volant M Sport gainé cuir avec rappel rouge aux 12h

CONDUITE

- Direction ActiveDrive à 4 roues directrices
- Racing Start feeling via eLaunch Control (couple atteignant 1100 Nm)
- Suspension pneumatique avant et arrière
- Climatisation automatique 4 zones
- Freins M Sport rouges

FONCTIONNALITÉS

- Écrous de roues antivol
- Sièges M multifonctions
- BMW eDrive :
 - Capacité de la batterie haute tension Lithium-ion : 111,5 kWh brute (108,9 kWh nette) / 303 Ah / 369 V
 - Chargeur embarqué CC sur prise CCS 195 kW
- Chargeur rapide AC Pro 22 kW



VOS SERVICES CONNECTÉS.

UN UNIVERS DE SERVICES.

Connectée en 5G à Internet via sa carte SIM intégrée, votre BMW vous propose un écosystème complet de services connectés : navigation, télémaintenance, divertissement...

Pour aller plus loin, vous pouvez activer, via MyBMW App, la carte **eSIM** de votre BMW en souscrivant un forfait de données auprès de l'opérateur **Ubigi ou Xtreme**.

Cette connectivité permet d'avoir de la **Wi-Fi à bord** avec la possibilité de connecter jusqu'à **10 appareils** et de bénéficier d'une **excellente réception en 5G** via l'antenne externe.



BMW LIVE COCKPIT NAVIGATION PROFESSIONAL.

Système, connexions, interfaces et services essentiels.

Système et connexions :

 **Système d'exploitation BMW OS 8.5**
Widgets configurables. Mise à jour à distance du système et des applications embarquées.

 **Connectivité sans fi**
eSIM en 5G - Bluetooth avec kit mains libres & HotSpot WiFi*

 **Connexions USB-C (2 ports à l'avant, 2 ports à l'arrière)**

Interfaces :

 **BMW Curved Display**
Large écran incurvé haute résolution combinant 2 zones
Écran gauche : combiné d'instrumentation (12,3")
Écran droit : écran central tactile (14,9")

 **BMW iDrive Controller**
Nouvelle molette avec pavé tactile intégré.

 **BMW Intelligent Personal Assistant**
Avec IA apprenant vos préférences. Via l'expression "Dis BMW" ou une commande personnalisée :
• pilote vos fonctionnalités connectées
• vous aide à connaître votre BMW et à l'utiliser de façon optimale
• répond à vos questions sur les fonctions et l'état de votre BMW

 **Affichage Tête Haute couleur**
Projection hologrammique d'informations sur le pare-brise : navigation, alertes, panneaux de circulation, régulateur de vitesse, communications...

 **My Modes**
Personnalisation de l'expérience de conduite associant réglages du véhicule ambiance intérieure

 **Great Entrance Moments**
Personnalisation de l'accueil pour enrichir le ressenti à l'arrivée dans la voiture

Vos services essentiels :

 **BMW Maps**
Nouveau système de navigation avec calcul plus rapide et navigation apprenante. Mise à jour automatique des cartes de navigation (3 ans)

 **Guidage interactif avec Réalité Augmentée**
Enrichissement des images captées par les caméras : navigation, places de stationnement, points d'intérêt de la zone traversée

 **Appel d'Urgence Intelligent**
- Transmission de la position et des informations sur les dommages aux services de secours
- Peut être déclenché manuellement pour venir en aide à un autre véhicule

 **Téléservices BMW**
Services de télémaintenance intégrés : envoi d'informations à votre concessionnaire, demande d'assistance en cas de panne

 **BMW Connected (3 ans)**
Passerelle entre votre smartphone et votre BMW :
• Envoyer vos destinations à votre BMW via l'appli My BMW
• Proposition de l'itinéraire une fois à bord de la voiture

 **Radio tuner DAB**

PACK CONNECTED PROFESSIONAL.

Votre pack de services associés.

 **"Ma BMW à Distance"** (durée indéfinie)
Transformer votre smartphone en télécommande de votre BMW : (dé)verrouillage, localisation de la voiture, appel de phares, ventilation, consultation de statuts de la voiture...

 **Remote 3D View - Vue 3D à distance (3 ans)**
Permet l'observation de l'environnement du véhicule via l'application smartphone My BMW. La photo peut être récupérée sur le smartphone sous une représentation 3D.

 **Information Trafic en Temps Réel (3 ans)**
• Conditions de circulation et suggestion d'itinéraires (Europe).
• Fonctionnalité OSPI : affichage des probabilités de trouver une place de stationnement (à Paris, Lyon, Marseille, Toulouse, Nice, Nantes).

 **Intégration Smartphone** (durée indéterminée)
- Apple CarPlay™
- Google Android Auto™

 **In-Car Experiences (3 ans)**
Accéder via l'assistant vocal à un programme vitalisant ou relaxant à bord

 **Intégration Amazon Alexa (3 ans)**
Accéder à vos fonctionnalités Alexa (Smart Home, météo, calendrier, actualités, Amazon Music...)

 **Connected Music (3 ans)**
Retrouver votre compte premium Spotify directement dans le véhicule via la carte SIM intégrée

 **Divertissement à bord (inclus 1 an puis 60€/an)**
Retrouvez vos plateformes et applications favorites directement dans votre BMW via la carte SIM intégrée (l'offre évolue au fil du temps), avec data illimitée

- **Streaming audio**
Deezer, Radiofrance, Radioplayer, Pocket Cast, ...
- **Streaming video** : Youtube*, PlutoTV, Rakuten, Bloomberg, Ted, Paramount+, TF1+, ...
- **Gaming via AirConsole** : BB Racing 2, Bird Bump, Fruit Slice Frenzy, Quarterback Catch, 9 Ball Pool, Candy Blast, Uno ...

* Via MyBMW App, souscrivez votre carte eSIM en 5G auprès de l'opérateur Ubigi ou Xtreme et dotez votre BMW d'une connexion WIFI de premier ordre.



ZOOM SUR MyBMW APP

L'APPLICATION QUI FACILITE VOTRE MOBILITÉ AU QUOTIDIEN.

Avec MyBMW App, vous gérez votre voiture à distance depuis votre smartphone.

Préparer vos voyages

Affiche les informations de votre prochain trajet : itinéraire, circulation, temps de parcours, bornes de recharge de votre opérateur préféré... Envoie ces informations au système de navigation.

Optimiser vos consos

Via les statistiques de vos trajets du mois et vos consommations, analyse votre conduite, score à la clé, et vous apporte des conseils d'éco-conduite. Vous pouvez même jouer en comparant vos scores entre amis !

Se garer à distance

Permet de télécommander votre voiture (à 6 m de distance max.) : pré-enregistrer des manœuvres, se garer seule à l'emplacement qu'elle a repéré. Requiert l'option Aides au stationnement Parking Assistant Professional.

Localiser votre BMW

Localise votre BMW à distance, déclenche le klaxon ou un appel de phare lorsque vous ne retrouvez pas votre BMW ou dans un parking ou dans la rue.

Surveiller à distance

Avec l'option Alarme, vous alerte sur votre smartphone en cas de tentative d'ouverture des portes, du coffre ou du capot moteur, d'intrusion par les fenêtres ou de soulèvement du véhicule.

Effectuer les mises à jour

Vous permet de télécharger et d'installer la dernière version du système d'exploitation. Vous notifie de chaque nouvelle mise à jour.

Piloter vos recharges électriques

Vous permet de piloter tous les paramètres : objectif et planification de la recharge, limitation de la puissance, programmation des horaires de recharges domestiques. Lors d'un trajet, vous indique la borne la plus proche et vous y conduit.

Vérifier à distance

Vérifie si les accès à votre BMW sont fermés et les verrouille si besoin. Contrôle la pression des pneus et les prochaines maintenances. Avec l'option Alarme, vous alerte en cas de tentative d'ouverture ou de soulèvement du véhicule.



Scannez pour voir la vidéo



FINITION M SPORT.

EN PLUS DES ÉQUIPEMENTS DE SÉRIE, COMPREND :

- Ciel de pavillon M anthracite
- Contenus additionnels spécifiques M Sport
- Étriers de freins bleus avec désignation M sur les étriers avant
- Éléments extérieurs M Sport
- Éléments intérieurs M Sport
- Inserts décoratifs M Dark Silver
- Jantes 21" M aérodynamiques style 1024 M multicolores finition brillante 3D
- Sellerie M Alcantara / Veganza | Schwarz
- Sièges M multifonctions
- Teinte de carrosserie Alpinweiss uni
- Volant M Sport gainé cuir





TARIFS.

DEMANDEZ
UNE OFFRE

RÉSERVEZ
UN ESSAI

| BMW iX | Puissance | Puissance fiscale | Autonomie électrique WLTP ¹ | iX (TTC) | iX M Sport (TTC) |
|--|-----------|-------------------|--|------------------|------------------|
| iX xDrive45 | 408 ch | 10 CV | 602 km | 89 400 € | 95 300 € |
| iX xDrive60 | 544 ch | 11 CV | 701 km | 107 200 € | 113 100 € |
| iX M60  | 659 ch | 11 CV | 600 km | 137 600 € | |

¹ Depuis le 1^{er} septembre 2018, les véhicules légers neufs sont réceptionnés en Europe sur la base de la procédure d'essai harmonisée pour les véhicules légers (WLTP), procédure d'essai permettant de mesurer la consommation de carburant et les émissions de CO₂, plus réaliste que la procédure NEDC précédemment utilisée. Renseignez-vous auprès de votre concessionnaire pour connaître les valeurs d'émission de CO₂ correspondant aux véhicules configurés pour le marché français et le montant du malus en résultant pour les modèles sur lesquels se porte votre intérêt.

BMW FINANCIAL SERVICES VOTRE SOLUTION DE FINANCEMENT SUR MESURE

BMW Financial Services vous propose une gamme de solutions de financement adaptées à tous vos besoins, de la Location Longue Durée (LLD) à la Location avec Option d'Achat (LOA), en passant par le leasing ou le crédit.

Avec ou sans apport, que vous soyez un particulier ou un professionnel, pour un véhicule neuf ou d'occasion, nous vous accompagnons pour définir votre solution de financement personnalisée.

RETROUVEZ
NOS SOLUTIONS
DE FINANCEMENT

NOS OFFRES
DE LOYERS
SANS APPORT

Pour connaître le détail des options disponibles, veuillez consulter notre site internet www.bmw.fr ou vous rapprocher de votre Concessionnaire BMW. Les prix maximum conseillés, tels qu'ils figurent ci-contre, comprennent le prix TTC du véhicule aux spécifications standard et les frais de préparation à la route du véhicule y compris les frais de transport et la fourniture des plaques d'immatriculation définitives. Les prix mentionnés dans le présent tarif ne concernent que les véhicules proposés à la vente par les Concessionnaires membres du réseau BMW Group France selon les spécifications propres au territoire français.

CONTRATS BMW SERVICE.

Les contrats de Garantie Commerciale Étendue, d'Entretien et de Maintenance BMW Service ont été conçus pour que l'entretien de votre BMW soit synonyme de confort et de sérénité.

Pour une couverture complète, vous pouvez cumuler le contrat de Garantie Commerciale Étendue avec le contrat d'Entretien ou le contrat d'Entretien de Maintenance BMW Service.

Contrat de Garantie Commerciale Étendue. BMW i REPAIR INCLUSIVE.

- Pour étendre votre garantie commerciale **jusqu'à 5 ans.** (à souscrire dans les 3 mois de la date d'immatriculation).

| Durée et kilométrage | Toutes motorisations |
|----------------------------------|----------------------|
| 3 ans* ▶ 2 + 1 ans | 684 € |
| 4 ans* ▶ 2 + 2 ans | 1 380 € |
| 5 ans* ▶ 2 + 3 ans | 2 664 € |

Contrat d'Entretien. BMW i SERVICE INCLUSIVE.

- Contrôles périodiques
- Remplacement microfiltre de climatisation
- Remplacement liquide de freins

| Durée et kilométrage | Toutes motorisations |
|----------------------|----------------------|
| 4 ans | 1 105 € |
| 6 ans | 1 625 € |

Contrat d'Entretien et de Maintenance . BMW i SERVICE INCLUSIVE PLUS.

PRESTATIONS INCLUSES

En plus de celles du contrat d'entretien BMW i Service Inclusive :

- Service freins AV (disques & plaquettes)
- Service freins AR (disques & plaquettes)
- Remplacement des balais d'essuie-glaces
- Lavage intérieur / extérieur

| Durée et kilométrage | Toutes motorisations |
|----------------------|----------------------|
| 4 ans | 4 314 € |
| 6 ans | 5 078 € |



PERSONNALISEZ VOTRE BMW.

PACK CONFORT M SPORT.

Comprend les éléments suivants :

- Pare-brise confort à traitement infrarouge
- Sièges avant ventilés
- Chauffage Intégral avant et arrière

| | |
|---|---------|
| iX avec Finition M Sport | 2 200 € |
| M70 xDrive  | 2 200 € |

PACK CONFORT.

Comprend les éléments suivants :

- Pare-brise confort à traitement infrarouge
- Sièges avant ventilés
- Sièges multifonctions pour conducteur et passager avant
- Chauffage Intégral avant et arrière

| | |
|--------------------------|---------|
| iX sans Finition M Sport | 3 800 € |
|--------------------------|---------|

PACK M SPORT PRO.

Comprend les éléments suivants :

- Freins M Sport rouges
- Projecteurs et feux arrière surteintés noirs
- Projecteurs Shadow Line M
- Éléments extérieurs Pack M Sport Pro

| | |
|---|----------|
| iX en Finition M Sport | 2 000 € |
| M70 xDrive  | De série |

PACK INNOVATION.

Comprend les éléments suivants :

- Chargeur rapide AC Pro 22 kW (de série sur iX M70)
- Aides à la conduite Driving Assistant Professional
- Aides au stationnement Parking Assistant

| | |
|--|---------|
| xDrive45 & xDrive60 | 4 000 € |
| M70 xDrive  | 3 100 € |

AIDES À LA CONDUITE DRIVING ASSISTANT PROFESSIONAL

Propose des **systèmes d'assistance à la conduite autonome de niveau 2 :**

le véhicule agit automatiquement sur la vitesse et la direction mais le conducteur doit garder les mains sur le volant.

En plus des fonctionnalités de série, comprend :

- **Régulateur de vitesse actif ACC+ avec fonction Stop&Go**
Jusqu'à 210 km/h, ajuste la distance au véhicule précédent : freine, stoppe et redémarre le véhicule automatiquement.
- **Pilote semi-automatique**
- **Assistant directionnel anticollision latérale**
- **Automatic Speed Limit Assist**
Le régulateur de vitesse s'adapte automatiquement aux changements de limitation de vitesse détectés.
- **Assistant d'évitement**
En cas d'obstacle soudain, assiste la manœuvre de braquage et maîtrise la stabilité du véhicule.
- **Avertisseur de circulation à contre-sens**
Alerte visuelle et sonore en cas d'engagement à contre-sens sur l'autoroute, dans une rue à sens unique ou à un carrefour giratoire.
- **Avertisseur de croisement**
Alerte visuelle et sonore en cas de risque de collision à un croisement avec assistance au freinage à basse vitesse.

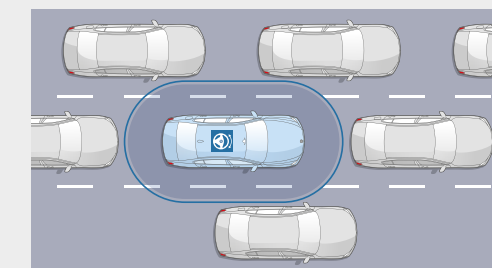

Pilote semi-automatique

Sur route et autoroute, maintient le véhicule dans sa voie et régule sa vitesse, jusqu'à un arrêt complet, notamment en embouteillage.

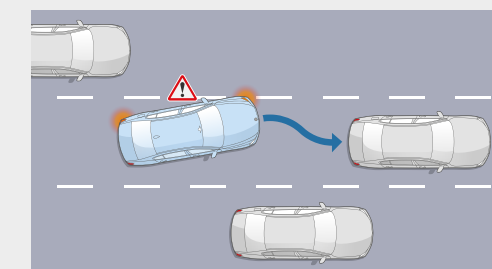

Assistant directionnel anticollision latérale

À vitesse soutenue, avertit d'un changement de voie et agit sur la direction en cas de risque de collision.

AIDES AU STATIONNEMENT PARKING ASSISTANT PROFESSIONAL

EN PLUS DES AIDES AU STATIONNEMENT PARKING ASSISTANT PLUS, OFFRE UN ASSISTANT DE STATIONNEMENT PROFESSIONNEL :

- **Manœuvres entrée/sortie de stationnement 100% automatisées via télécommande intégrée à l'application pour smartphone MyBMW.**
 - Affichage des places détectées dans TopView ou sur le smartphone.
 - Réglage de l'échelle pour une meilleure visualisation.
 - Commande depuis l'intérieur ou l'extérieur du véhicule.
- **Détection optimisée des obstacles** avec une précision accrue des distances par la caméra Surround View.
- **Vue assistée :** superposition de la trajectoire sur la vue caméra.
- **Pré-enregistrement de 10 itinéraires** permettant au véhicule de les reproduire, marche arrière incluse.
- **Enregistrement des déplacements jusqu'à 200 m.**

HABILLENZ VOTRE BMW iX.

TEINTES.

| UNIE | MÉTALLISÉES | | |
|---|---|--|--|
| | | | |
| <input checked="" type="checkbox"/> Alpinweiss | <input type="checkbox"/> Saphirschwarz | <input type="checkbox"/> Sophisto Grey | <input type="checkbox"/> Artic Race Blue |
| MÉTALLISÉES | | | |
| | | | |
| <input type="checkbox"/> Aventurinrot | <input type="checkbox"/> Dune Grey | <input type="checkbox"/> Mineralweiss | <input type="checkbox"/> Spacesilber |
| MÉTALLISÉES | | MÉTALLISÉES (uniquement avec Finition M Sport) | |
| | | | |
| | | | |
| <input type="checkbox"/> Storm Bay | <input type="checkbox"/> Tanzanitblau | <input type="checkbox"/> Carbonschwarz | <input type="checkbox"/> Frozen Deep Grey |
| | | <input type="checkbox"/> Frozen Pure Grey | |

CONFIGUREZ VOTRE BMW

Accédez en ligne à toutes les teintes et équipements disponibles

De série.
 En option.

JANTES AÉRODYNAMIQUES.

| JANTES 20" | | JANTES 21" | |
|--|---|--|--|
| | | | |
| <input checked="" type="checkbox"/> Style 1002 Dark Grey mat | <input type="checkbox"/> Style 1010 bicolores finition brillante 3D | <input type="checkbox"/> Style 1012 bicolores finition brillante 3D* | <input type="checkbox"/> Style 1024 M multicolores finition brillante 3D |
| JANTES 22" | | | |
| | | | |
| <input type="checkbox"/> Style 1021 multicolores finition brillante 3D | <input type="checkbox"/> Style 1023 M bicolores Titanbronze finition brillante 3D | <input type="checkbox"/> Style 1025 M multicolores finition brillante 3D | <input type="checkbox"/> Style 1026 M multicolores finition brillante 3D |
| JANTES 22" | JANTES 23" | | |
| | | | |
| <input type="checkbox"/> Style 1027 M bicolores Disponibles en pneumatiques Performances | <input type="checkbox"/> Style 1028 BMW Individual multicolores finition brillante 3D | | |

De série.
 En option.



ESPRITS INTÉRIEURS ET SELLERIES.

ESPRIT INTÉRIEUR **ATELIER SENSATEC**



Comprend les éléments suivants :

- Sièges en Sensatec motif de couture élaboré / partiellement perforé
- Tableau de bord, console centrale et accoudoir central en Sensatec
- Composants et éléments de commandes en Goldbronze

| | |
|---------------------|----------------|
| xDrive45 & xDrive60 | De série |
| M70 xDrive | non disponible |

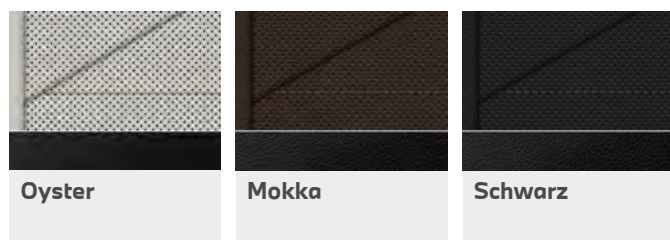

ESPRIT INTÉRIEUR **LOFT MICROFIBRE / TISSU**



Comprend les éléments suivants :

- Sièges en combinaison microfibre / tissu (couture asymétrique)
- Tableau de bord, console centrale et accoudoir central en microfibre
- Composants, éléments de commandes et dans les appuie-tête en Goldbronze

| | |
|---------------------|----------------|
| xDrive45 & xDrive60 | 550 € |
| M70 xDrive | non disponible |

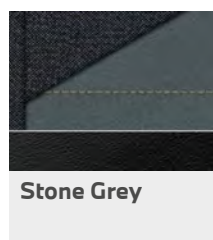

ESPRIT INTÉRIEUR **M SPORT SENSATEC / ALCANTARA**



Comprend les éléments suivants :

- Sensatec Noir
- Alcantara Gris
- Bandes M Sport

| | |
|---------------------|-------------------------|
| xDrive45 & xDrive60 | inclus Finition M Sport |
| M70 xDrive | De série |

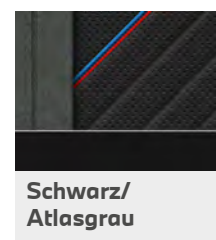

ESPRIT INTÉRIEUR **SUITE CUIR NATUREL**



Comprend les éléments suivants :

- Sièges, tableau de bord, console centrale, accoudoir central et garnitures de porte en cuir naturel exclusif tanné à partir de coques de café séchée
- Composants, éléments de commandes et dans les appuie-tête en Goldbronze

| | |
|---------------------|---------|
| xDrive45 & xDrive60 | 3 600 € |
| M70 xDrive | 2 800 € |

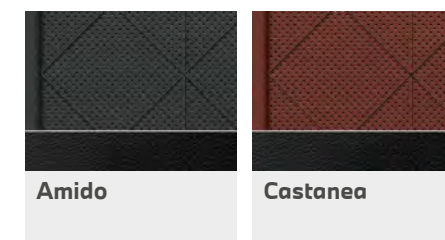

| BMW iX. | | iX xDrive45 | iX xDrive60 | iX M70 xDrive |
|---|------------|--------------------------|--------------------------|-------------------------|
| Poids | | | | |
| Poids à vide UE ¹ | kg | 2 525 | 2 580 | 2 655 |
| Poids total admissible | kg | 3 100 | 3 145 | 3 160 |
| Charge utile | kg | 650 | 640 | 580 |
| Poids remorquable autorisé non freiné ² | | 750 | 750 | 750 |
| Poids remorquable autorisé freiné sur pente maxi de 12% / pente maxi de 8% ² | kg | 2500 / 2500 | 2500 / 2500 | 2500 / 2500 |
| Coffre | | | | |
| Capacité du compartiment à bagages | l | 500 - 1750 | 500 - 1750 | 500 - 1750 |
| Moteur électrique eDrive | | | | |
| Puissance nominale | ch (kW) | 408 (300) | 544 (400) | 659 (484) |
| Couple moteur | Nm | 700 | 765 | 1100 |
| Batterie haute tension³ | | | | |
| Capacité brute | kWh | 100,6 | 111,5 | 111,5 |
| Capacité nette | kWh | 94,8 | 109,1 | 108,4 |
| Transmission | | | | |
| Type de transmission | | Intégrale | Intégrale | Intégrale |
| Boîte de vitesses | | Automatique à 1 rapport | Automatique à 1 rapport | Automatique à 1 rapport |
| Performances | | | | |
| Vitesse maximale | km/h | 200 | 200 | 250* |
| Accélération 0-100 km/h | sec | 5,1 | 4,6 | 3,8 |
| Autonomie et consommations selon le cycle WLTP⁴ | | | | |
| Autonomie en mode électrique | km | 516 - 602 | 596 - 701 | 518-600 |
| Autonomie en mode électrique en ville | km | 619 - 728 | 714 - 848 | 561 - 665 |
| Consommation d'énergie électrique | kWh/100 km | 17,8 - 20,9 | 17,9 - 21,0 | 20,6-23,6 |
| Émissions de CO ₂ combinées | g/km | 0 | 0 | 0 |
| Recharge | | | | |
| Puissance maximale du chargeur embarqué AC | kW | 11 (série) / 22 (option) | 11 (série) / 22 (option) | 22 (série) |
| Puissance maximale du chargeur embarqué DC | kW | 175 | 195 | 195 |
| Prise domestique AC 2,3 kW (230 V / 10 A / 1 phase) | 0% - 100% | 54h00 | 59h15 | 59h15 |
| Wallbox AC 7,4 kW (230 V / 32 A / 1 phase) | 0% - 100% | 14h45 | 16h45 | 16h45 |
| Wallbox AC 11 kW (230 V / 16 A / 3 phases) | 0% - 100% | 9h45 | 11h00 | 11h00 |
| Wallbox AC 22 kW (230 V / 16 A / 3 phases) | 0% - 100% | 5h00 | 5h45 | 5h45 |
| Borne Rapide Haute Puissance DC 195 kW (500 A) | 10% - 80% | 34 min | 35 min | 35 min |
| Jantes/pneumatiques | | | | |
| Pneumatiques | | 235/60 R20 108 H XL | 235/60 R20 108 H XL | 275/40 R22 107 Y XL |
| Jantes | | 8,5J x 20 LM | 8,5J x 20 LM | 9,5Jx22 LM |
| Matériau | | Alliage léger | Alliage léger | Alliage léger |

¹ Le poids à vide UE se rapporte à un véhicule avec l'équipement de série et sans équipement en option. Le poids à vide tient compte d'un réservoir rempli à 90 % et de 75 kg pour le conducteur. Les équipements en option peuvent modifier le poids du véhicule, la charge utile et la vitesse maximale en cas d'incidence sur l'aérodynamique.

² Le poids total effectif de l'attelage ne doit pas dépasser la charge remorquable maximale autorisée plus la charge au point d'attelage maximale autorisée.

³ La batterie haute tension du véhicule est garantie 8 ans / 160 000 km selon les conditions stipulées dans le document Certificat batterie remis à la commande.

⁴ Les valeurs de consommation d'énergie électrique et d'émissions de CO₂ indiquées ont été mesurées conformément à la procédure WLTP. Depuis le 1er septembre 2018, les véhicules légers neufs sont réceptionnés en Europe sur la base de la procédure d'essai harmonisée pour les véhicules légers (WLTP), procédure d'essai permettant de mesurer la consommation de carburant et les émissions de CO₂, plus réaliste que la procédure NEDC précédemment utilisée. Les indications se rapportent à un véhicule doté de l'équipement de série en Allemagne. Les écarts tiennent compte des différences de dimensions au niveau des jantes et des pneumatiques choisis et peuvent varier pendant la configuration.

* Limitée électroniquement.

BMW iX xDrive45 & BMW iX xDrive60

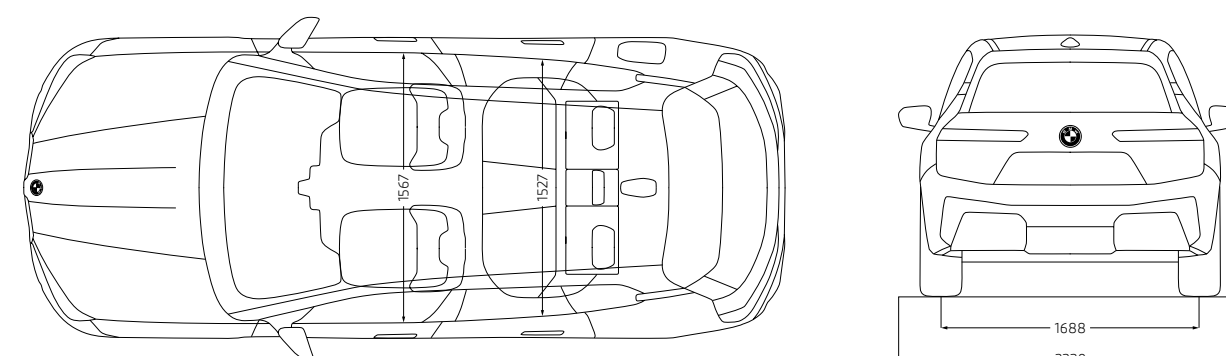
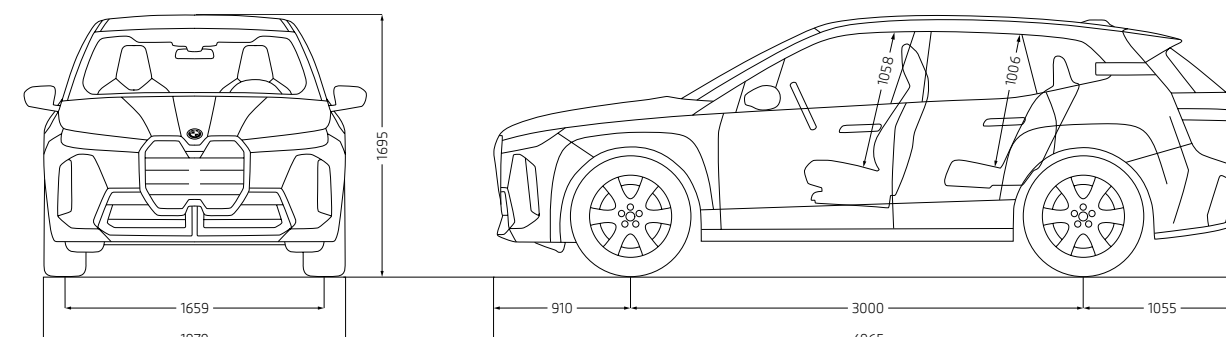
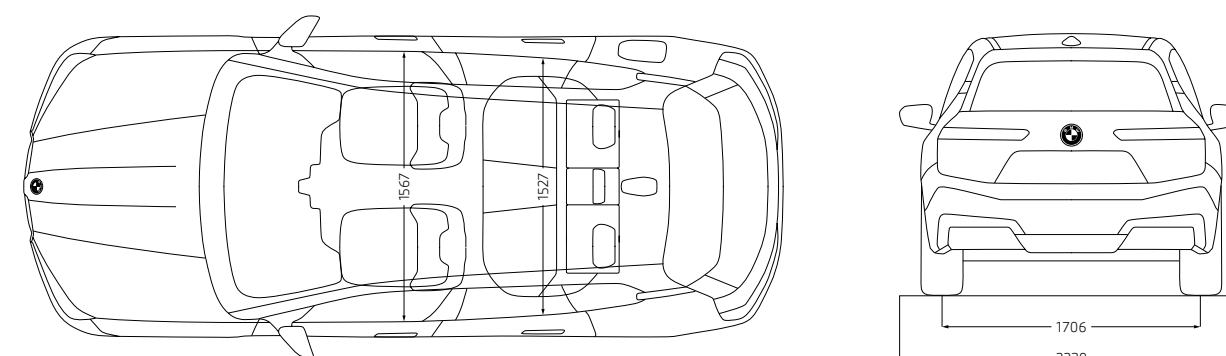
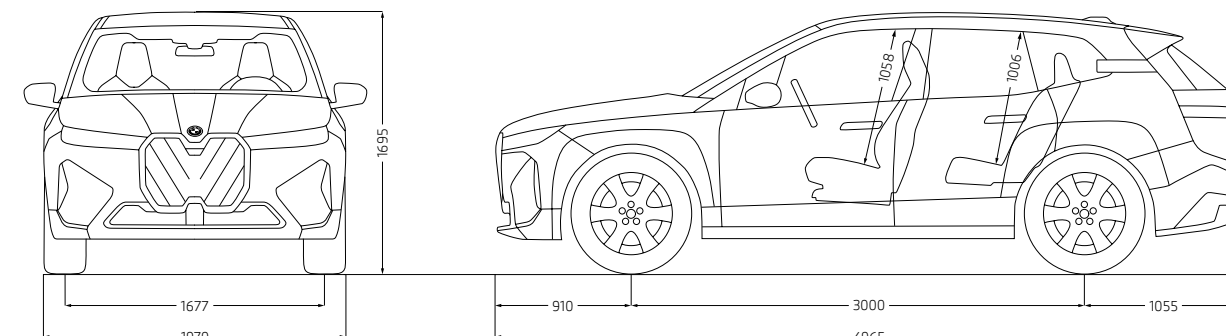

Les cotes des dessins techniques sont indiquées en mm.



Ce document présente le descriptif des versions, équipements et possibilités de configuration des véhicules (dotation d'équipements de série ou options) tels qu'ils sont commercialisés par BMW France en France. Dans d'autres pays membres de l'Union européenne, les versions, équipements et possibilités de configuration des véhicules (dotation d'équipements de série ou options) proposés peuvent être différents. Les modèles photographiés dans ce document peuvent présenter des équipements ou accessoires qui ne sont pas commercialisés par BMW France en France ou qui sont disponibles moyennant un supplément de prix. Les prix et spécifications mentionnés dans le présent document sont modifiables à tout moment et sans préavis. Veuillez consulter votre Concessionnaire BMW local. Il se fera un plaisir de vous renseigner sur les versions spécifiques à votre pays.

Document non contractuel.

The iX = La BMW iX.

Février 2026.

DEMANDEZ
UNE OFFRE

RÉSERVEZ
UN ESSAI



Pensez à covoiturer #SeDéplacerMoinsPolluer