



THE

X M M



TARIFS AU 28/01/2026.
THE = LE.

DEMANDEZ
UNE OFFRE

RÉSERVEZ
UN ESSAI

LE DÉVELOPPEMENT DURABLE AU CŒUR DE NOTRE STRATÉGIE.



La décarbonation, la circularité, les aspects sociaux ainsi que le respect de l'environnement et des droits de l'homme dans la chaîne d'approvisionnement sont des axes majeurs pour réduire nos émissions et garantir une utilisation plus responsable des matières premières. Spécifiquement, BMW Group s'engage à respecter l'Accord de Paris sur le climat et à être net zéro d'ici 2050 au plus tard. Le groupe s'est donc fixé des objectifs ambitieux et scientifiquement fondés en matière de CO2 :

- Notre trajectoire cible de réduction absolue des émissions directes d'ici 2030 est conforme à l'objectif de 1,5°C de l'Accord de Paris.
- Notre trajectoire cible pour la réduction absolue des émissions indirectes dans la phase d'utilisation et la chaîne d'approvisionnement d'ici 2030 suit la trajectoire "bien en dessous de 2°C" décrite dans l'Accord de Paris.

Une ambition forte qui se traduit par une approche circulaire sur toutes les étapes du cycle de vie de nos voitures: conception, production, usage et recyclage.

NOS OBJECTIFS

Sur la voie de la neutralité carbone, nous nous sommes fixé des objectifs scientifiques en matière d'émissions de CO₂e pour les années à venir.

D'ici 2030, le groupe BMW entend réduire ses émissions de CO₂e de 40 millions de tonnes au total par rapport à 2019. Le groupe BMW a défini un nouvel objectif pour 2035 en matière de réduction des émissions de CO₂e sur la voie de la neutralité carbone.

L'entreprise vise à réduire ses émissions de CO₂e d'au moins 60 millions de tonnes par rapport aux niveaux de 2019, soit une réduction supplémentaire d'environ 20 millions de tonnes de CO₂e au-delà de l'objectif existant pour 2030.

ÉLECTRICITÉ ISSUE D'ÉNERGIE RENOUVELABLE

Notre objectif est de réduire notre empreinte carbone tout au long de la chaîne de valeur, y compris dans nos usines.

Depuis 2020, toute l'énergie externe nécessaire à la production dans les usines du groupe BMW à travers le monde provient de sources d'énergie renouvelables.

SECONDARY FIRST

Nous visons à augmenter considérablement le pourcentage de matériaux secondaires utilisés dans nos véhicules lorsque cela s'avère avantageux.

Nous privilégions leur utilisation dans tous nos futurs véhicules, tout en veillant à ce qu'ils répondent aux mêmes normes rigoureuses que les matières premières en termes de qualité, de sécurité, d'esthétique et de fiabilité de nos produits. Cela nécessite une augmentation significative de la disponibilité de ces matériaux sur le marché.

Pour y parvenir, nous travaillons notamment avec des partenaires de tous les secteurs.

NOS STANDARDS SOCIAUX ET ENVIRONNEMENTAUX

Les normes environnementales et sociales font partie intégrante de notre stratégie d'entreprise.

Par exemple, avant même l'adoption d'une loi à cet effet, nous avons déjà mis en place un processus de diligence raisonnable. Nous exigeons également de nos partenaires qu'ils s'engagent à respecter des normes environnementales et sociales élargies, à respecter les droits de l'homme et à utiliser des systèmes de gestion pour protéger les employés et l'environnement.

T H E X M M



MOTORISATIONS M HYBRID. 
DES LIGNES CAPTIVANTES,
SES PERFORMANCES AUSSI.

BMW XM dans la teinte de carrosserie Cape York Green métallisée.



PILOTAGE PRÉCIS
ET CONFORTABLE.

BMW XM.

BMW XM avec la sellerie Cuir BMW Individual Merino Deep Lagoon.

X M

L A B E L



748 CHEVAUX. 
LE MODÈLE BMW M LE PLUS PUISSANT
JAMAIS CONSTRUIT.

BMW XM Label dans la teinte de carrosserie M Brooklyngrau métallisée.

X M

L A B E L

L'EXTRAVAGANCE A UN NOM.



BMW XM Label avec la sellerie Cuir BMW Individual Merino Fiona Red / Schwarz.

BMW XM.

SOMMAIRE.

MOTORISATIONS	14
ÉQUIPEMENTS DE SÉRIE	16
TARIFS ET FINANCEMENTS	26
NUANCIERS	28
ÉQUIPEMENTS OPTIONNELS	32
RECHARGE	34
CARACTÉRISTIQUES TECHNIQUES	36



@BMWFrance



@BMWFrance



@bmwfrance



MOTORISATIONS HYBRIDES RECHARGEABLES M HYBRID



NOUVELLES BMW XM.

Performances époustouflantes. Minimum d'émissions locales.

Les nouvelles BMW XM 50e et XM Label sont dotées de la motorisation M Hybrid qui leur confère des capacités dynamiques hors du commun.

La puissance cumulée jusqu'à 748 ch en version Label, est générée par le nouveau moteur à combustion M TwinPower Turbo, assisté par le nouveau moteur électrique d'une puissance de 197 ch intégré à la transmission M à huit rapports. La disponibilité du couple fourni



par le moteur électrique est optimisée grâce à une étape de pré-démultiplication à l'entrée de la transmission.

L'interaction intelligente entre le moteur thermique et électrique permet une montée en puissance instantanée et sur toute la plage de régime.

C'est ainsi que la BMW XM dévore le 0 à 100 km/h en seulement 3,8 secondes en version Label !

Sa batterie haute tension lithium-ion de 25,7 kWh (nette), intégrée de manière compacte dans le soubassement de la voiture, fournit un flux constant de puissance, même en conduite sportive.

La puissance délivrée par le moteur électrique est accompagnée d'une bande sonore propre développée dans le cadre d'une collaboration entre BMW Group et le compositeur de musique de film Hans Zimmer.

	Puissance cumulée	Boîte de vitesses	MOTEUR THERMIQUE			MOTEUR ÉLECTRIQUE			Accélération 0-100 km/h
			Puissance	Cylindrée	Conso. carburant WLTP*	Puissance	Autonomie électrique WLTP**	Conso. électrique WLTP*	
BMW XM 50e 	476 ch	Automatique 8 rapports	313 ch	Essence 3 litres 6 cylindres	4,4 - 4,7 l/100 km	197 ch	80 - 85 km	24,9 - 25,4 kWh/100 km	5,1 s
BMW XM Label 	748 ch	Automatique 8 rapports	544 ch	Essence 4,4 litres 8 cylindres en V	5,1 - 5,3 l/100 km	197 ch	77 - 83 km	25,1 - 25,7 kWh/100 km	3,8 s

* Depuis le 1^{er} septembre 2018, les véhicules légers neufs sont réceptionnés en Europe sur la base de la procédure d'essai harmonisée pour les véhicules légers (WLTP) qui permet de mesurer une consommation de carburant et des émissions de CO2 plus réalistes que la procédure NEDC précédemment utilisée.

**L'autonomie électrique réelle dépend de nombreux facteurs tels que le style de conduite du conducteur, les conditions de circulation, les conditions climatiques, la topographie, l'état de la batterie, l'utilisation de consommateurs auxiliaires, de la climatisation ou du chauffage, et peut par conséquent diminuer ou augmenter soudainement et donc présenter des différences.

ÉQUIPEMENTS DE SÉRIE

DESIGN EXTÉRIEUR

- 2 logos BMW gravés au laser sur la lunette arrière
- 3^e feu stop à LED intégré au spoiler
- Bandes décoratives de toit en noir brillant
- Buses de lave-glace chauffantes dissimulées sous le capot
- Calandre illuminée "BMW Iconic Glow"
- Diffuseur arrière noir brillant avec éléments décoratifs aluminium satiné
- Échappement avec doubles sorties hexagonales superposées
- Entourage de calandre en aluminium satiné
- Entrées d'air dans le pare-chocs avant en noir brillant
- Entourage de fenêtre latérale avec bande en noir avec badge XM
- Feux arrières et projecteurs à technologie LED en deux parties
- Feux de stop dynamiques clignotants
- Freins M Sport en noir
- Inserts de poignée de porte prisme en noir brillant
- Jantes 22" M en alliage léger à rayons doubles style 922 M bicolores avec pneumatiques mixtes
- Pack M aérodynamique : éléments extérieurs aérodynamiques M
- Projecteurs BMW Adaptive à technologie LED Matrix avec feux de jour, feux de route anti-éblouissement et éclairage dans les virages
- Rétroviseurs M couleur carrosserie avec rappel de clignotants intégrés, dégivrants, rabattables et réglables électriquement, asphériques et électrochromes avec fonction anti-éblouissement automatique
- Shadow Line M brillant
- Trappe de recharge électrique coté conducteur et signal lumineux
- Passage de roue en noir brillant
- Traverses de calandre horizontales en noir brillant

DESIGN INTÉRIEUR

- Accoudoir central avant et arrière
- Appui lombaire ajustable pour le conducteur et le passager avant
- Banquette arrière rabattable 40/20/40
- Ceintures de sécurité M à 3 points
- Ciel de pavillon sculptural 3D illuminé en Alcantara noir
- Éclairage d'ambiance
- Inserts décoratifs M en Fibre de Carbone
- Pack Chauffage Intégral avant
- Pare-soleil en alcantara (x2) avec porte-ticket, miroir de courtoisie éclairé
- Poches de porte avant et arrière (emplacement pour 1 bouteille de 1,0 l)
- Porte-gobelets : 2 à l'avant, 2 dans l'accoudoir central arrière
- Rétroviseur intérieur sans cadre anti-éblouissement
- Sellerie Cuir BMW Individual 'Merino' Schwarz
- Seuils de porte avec logo M illuminés
- Sièges avant et arrière chauffants
- Sièges M multifonctions à l'avant avec logo M illuminé, ventilés et massants, réglages électriques à mémoire conducteur
- Tableau de bord BMW Individual en cuir : garniture de tableau de bord et de la partie supérieure de porte en cuir
- Tapis de sol en velours à l'avant et à l'arrière
- Volant M en cuir
- Vitrage calorifuge



Calandre illuminée "BMW Iconic Glow".



Doubles sorties d'échappement hexagonales superposées.



Rétroviseurs M.



Ciel de pavillon sculptural 3D illuminé en Alcantara.



Tableau de bord en cuir.

SÉCURITÉ ET DYNAMISME

- ABS y compris assistant de freinage d'urgence en virage
- Airbag central conducteur et passager avant (déconnectable)
- Airbags frontaux et latéraux conducteur et passager avant
- Airbags de tête avant et arrière
- Alarme antivol
- Anti-démarrage électronique
- Avertisseur sonore pour piétons
- Boîte de vitesses automatique Sport Steptronic à 8 rapports avec fonction Hold et palettes de changement de vitesse au volant
- Contrôle Dynamique de la Traction (DTC) et de Stabilité (DSC)
- Différentiel M Sport
- Direction à assistance électrique Servotronic
- Écrous de roues antivol
- Freins à disques ventilés à l'avant et à l'arrière
- Fixations ISOFIX aux 2 places latérales arrières
- Pare-chocs déformables en cas de choc
- Protection Active et Passive des piétons - Capot moteur actif
- Suspensions Adaptive M Pro incluant la **Direction ActiveDrive à 4 roues directrices et barres anti-roulis actives à l'aide d'un moteur électrique 48V Active Roll Comfort (ARC)**
- Technologie 4 roues motrices intelligente M xDrive

AIDES À LA CONDUITE

- Avertisseur de risque de collision et système anti collision
- Assistant d'attention avec analyse du comportement de conduite du conducteur : détection somnolence, recommandation de pause
- **Aides à la conduite Driving Assistant**
- **Aides au stationnement Parking Assistant Plus** avec caméras Surround View 360° et Remote 3D View et caméra arrière
- Protection Active des occupants : alerte de fatigue, de mesure de protection des occupants en cas d'accident et ceintures de sécurité REMA
- Radars de stationnement avant et arrière avec fonction freinage
- Régulateur de vitesse avec fonction freinage

**AIDES À LA CONDUITE
DRIVING ASSISTANT**

AIDES AU STATIONNEMENT PARKING ASSISTANT PLUS

- **Caméra de recul** : vue grand angle de l'arrière du véhicule avec visualisation de la trajectoire sous un rayon de braquage maximum. Fonction zoom pour faciliter l'attelage d'une remorque en marche arrière.
- **Assistant de marche arrière (Auto Reverse : voir ci-dessous)**
- **Assistant de stationnement (voir ci-dessous)**
- **Surround View** : visualisation vue du ciel et à 360° du véhicule et son environnement. Sécurise l'approche des intersections et des sorties en avertissant du passage d'un véhicule.
- **Active Park Distance Control** : sécurise vos manœuvres en marche arrière (jusqu'à 5 km/h) avec freinage préventif automatique dans les situations de collision potentielle à l'arrière et sur les côtés.

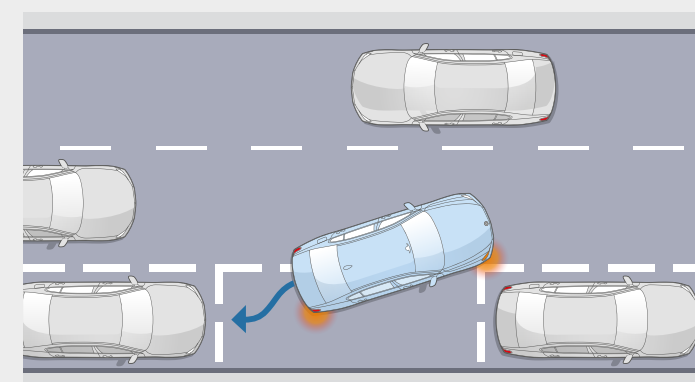

Assistant de stationnement

Jusqu'à 35 km/h, repère un emplacement en passant à proximité. Gère toutes les manœuvres d'un créneau ou d'une place en bataille perpendiculaire à la chaussée.

- **Aide au stationnement latéral** : mémorise les obstacles lors du passage et affiche leur distance par rapport aux côtés du véhicule sur l'écran de contrôle.
- **Assistant remorque** : assistance lors de la marche arrière avec une remorque attelée en agissant sur la direction.
- **Remote 3D View** : permet de visionner sur un smartphone via l'App My BMW, des images statiques en 3D de votre BMW XM stationnée.
- **Drive Recorder (Enregistreur de conduite)** : enregistre une vidéo haute résolution 360° de l'environnement du véhicule. En cas d'accident, les 30 secondes avant et après l'accident sont sauvegardées.
- **Remote Theft Recorder (Enregistreur de vol à distance)** : Après activation du système d'alarme, enregistre les preuves vidéo en cas de vol de la voiture et vous avertit par notifications.

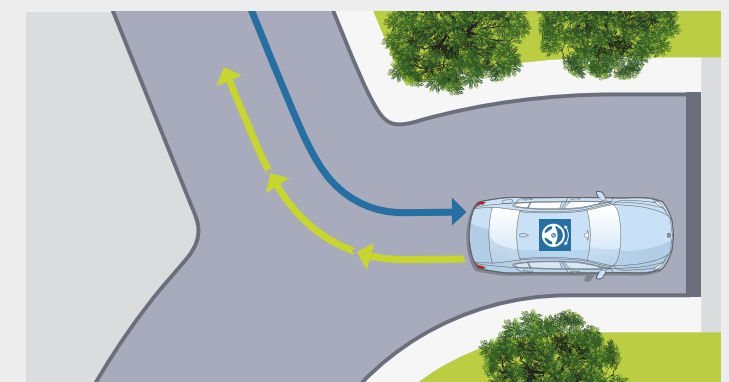

Auto Reverse : assistant de marche arrière

Mémorise 50 mètres parcourus en marche avant pour reproduire le chemin en marche arrière, par exemple dans un parking ou une impasse.



Recharge du mobile par induction.



Système Hi-Fi Harman Kardon. Surround Sound



Câble de recharge publique Mode 3 (T2 - T2) avec sac BMW XM dans le coffre.

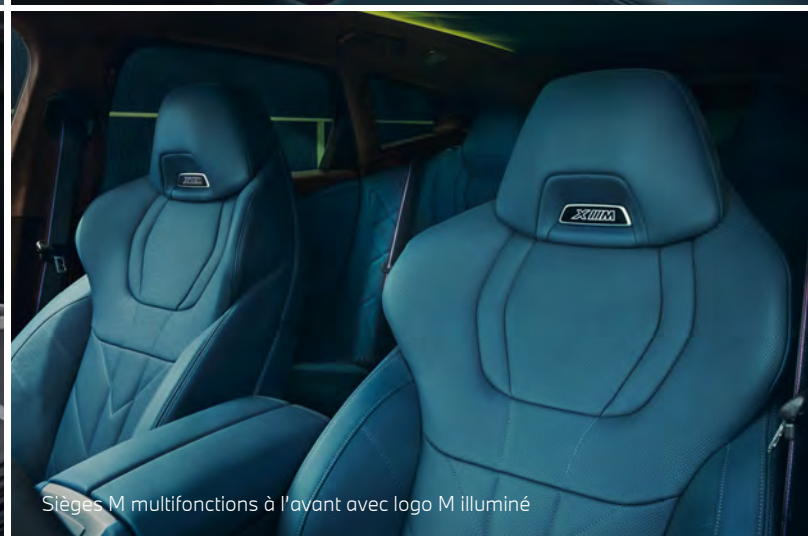

Sièges M multifonctions à l'avant avec logo M illuminé



ÉQUIPEMENTS DE SÉRIE

CONFORT ET FONCTIONNALITÉS

- Accès confort
- BMW Iconic Sounds
- Éclairage au sol (Welcome Light Carpet)
- Bouton de démarrage du moteur Start/Stop sans clé
- Chargeur embarqué AC Plus 11kW
- Fonctionnalité Plug&Charge
- Frein de parking électromécanique
- Lève-vitres avant et arrière électriques
- Clés radiocommandées à mémorisation "Personal Profile" (x2)
- Climatisation automatique 4 zones
- Commande électrique du coffre
- Détecteur de pluie et allumage automatique des projecteurs
- Portes gobelets chauffant et réfrigérant
- Fermeture assistée des portes Soft Close
- Fonction "Follow me home"
- Mesure individuelle de pression des pneumatiques
- Prise 12 V (x3) (console centrale avant et arrière, coffre à bagages)
- Réglage électrique de la colonne de direction
- Verrouillage centralisé et verrouillage des portes après démarrage
- Welcome Pack BMW (avec carte BMW Charging)

CONNECTIVITÉ ET DIVERTISSEMENT

- BMW Live Cockpit Navigation Pro avec BMW Curved Display, BMW iDrive, Affichage tête haute en couleur dans le pare-brise avec réalité augmentée
- BMW ID permettant d'enregistrer des paramètres personnalisés et d'avoir accès à toutes les fonctionnalités
- Commande gestuelle BMW
- Dalle de recharge du mobile par induction
- Prises USB (x4) : 1 port USB Type A (1,5 A avec transmission de données dans la zone des porte-gobelets), 2 ports USB Type C (3 A sans transfert de données) : 1 dans le compartiment de l'accoudoir, 1 double port à l'arrière de la console centrale
- Pack Connected Professional (dont Apple CarPlay et Android Auto)
- Personal eSIM avec connexion réseau mobile 5G
- Tuner radio numérique DAB
- Services Après-vente connectés BMW TeleServices
- Services ConnectedDrive (3 ans)
- Tuner avec réception boîtier Diversity et RDS
- Système Hi-Fi Harman Kardon Surround Sound
- Système de voyage multifonction Travel & Comfort

SERVICES CONNECTÉS

PACK EXPÉRIENCE M.

Limitation électronique de vitesse relevée à 290 km/h au lieu de 250 km/h. BMW Driving Experience

Session d'une journée de perfectionnement à la conduite organisée par BMW France sur le Circuit Club de Nevers Magny-Cours

- **Atelier Circuit 1 :**
Trajectoire, regard et enchaînement de courbes / Slalom et freinage contrôlé Dynamique du châssis et mode de conduite.
- **Atelier Circuit 2 :**
Montée de vitesses, freinage et rétrogradage. Inscription en virage. Efficience vitesse/virage.
En option : évitement d'urgence.
- **Atelier Air Plane :**
Installation au poste de conduite. Contrôle de la voiture et gestion des dérives.
- **Atelier passion produit :**
Découverte de la gamme BMW M et des différentes technologies.

Véhicules d'essais de la gamme M fournis par l'organisation. Comprend une nuit d'hôtel la veille de l'évènement, la restauration et une couverture d'assurance.

**XM 50e
XM Label**

2 500 €

ZOOM SUR LA BMW XM LABEL

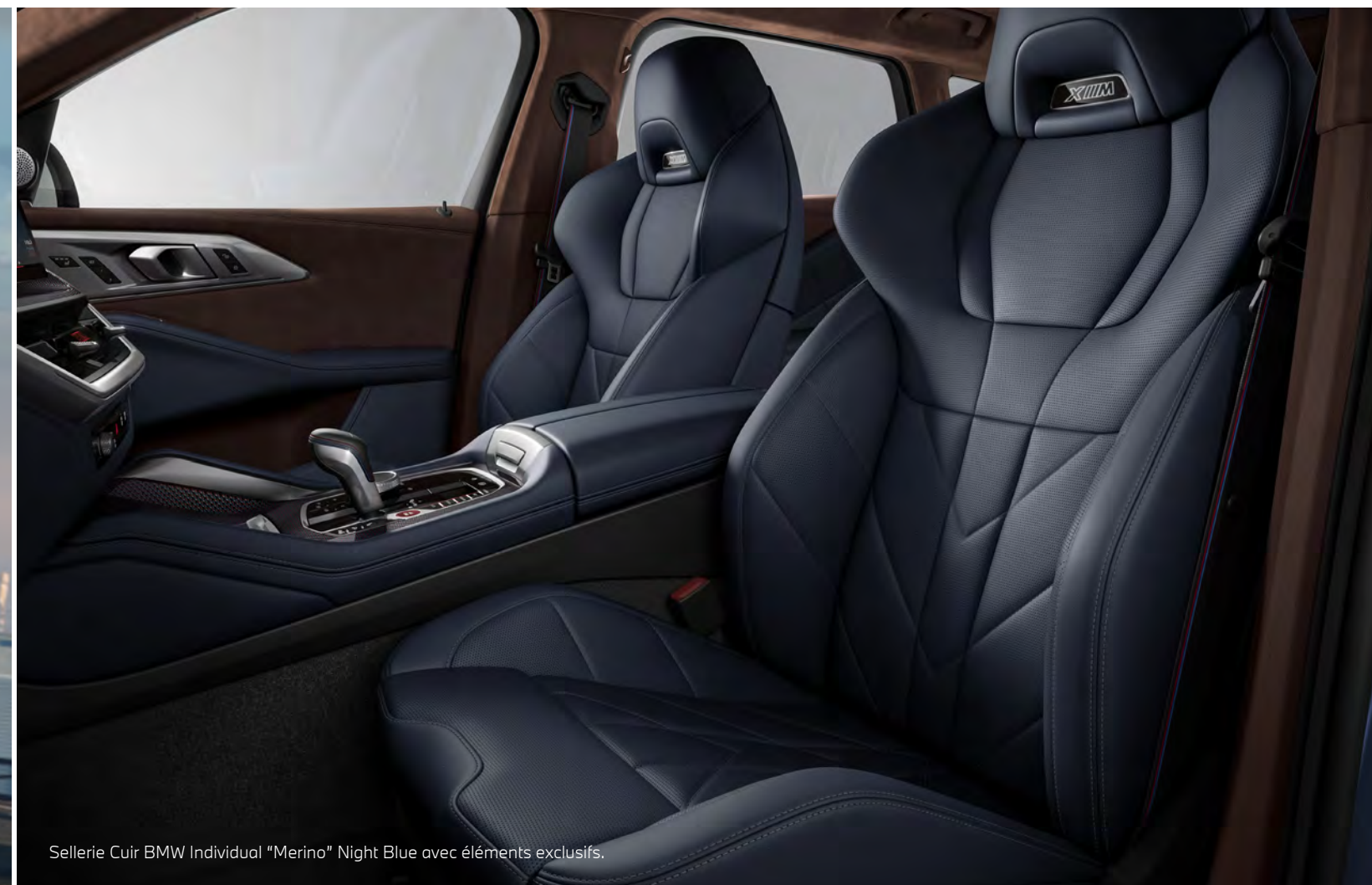

Sellerie Cuir BMW Individual "Merino" Night Blue avec éléments exclusifs.

DESIGN

EXTÉRIEUR

- Cadres de fenêtres latérales comprenant une bande en Shadow Line M étendu avec badge XM
- Signature de coffre XM en Toronto Red à l'arrière gauche
- Diffuseur arrière en noir brillant avec éléments décoratifs en noir
- Entourage de calandre en noir
- Logo XM entouré en Toronto Red dans la calandre à gauche

INTÉRIEUR

- Inserts décoratifs M Signature en fibre de Carbone
- Sellerie Cuir BMW Individual "Night Blue" avec éléments exclusifs



Diffuseur arrière Noir brillant avec éléments décoratifs en noir.



Jantes 23" en alliage léger style 1096 M à rayons en étoile avec pneumatiques mixtes.

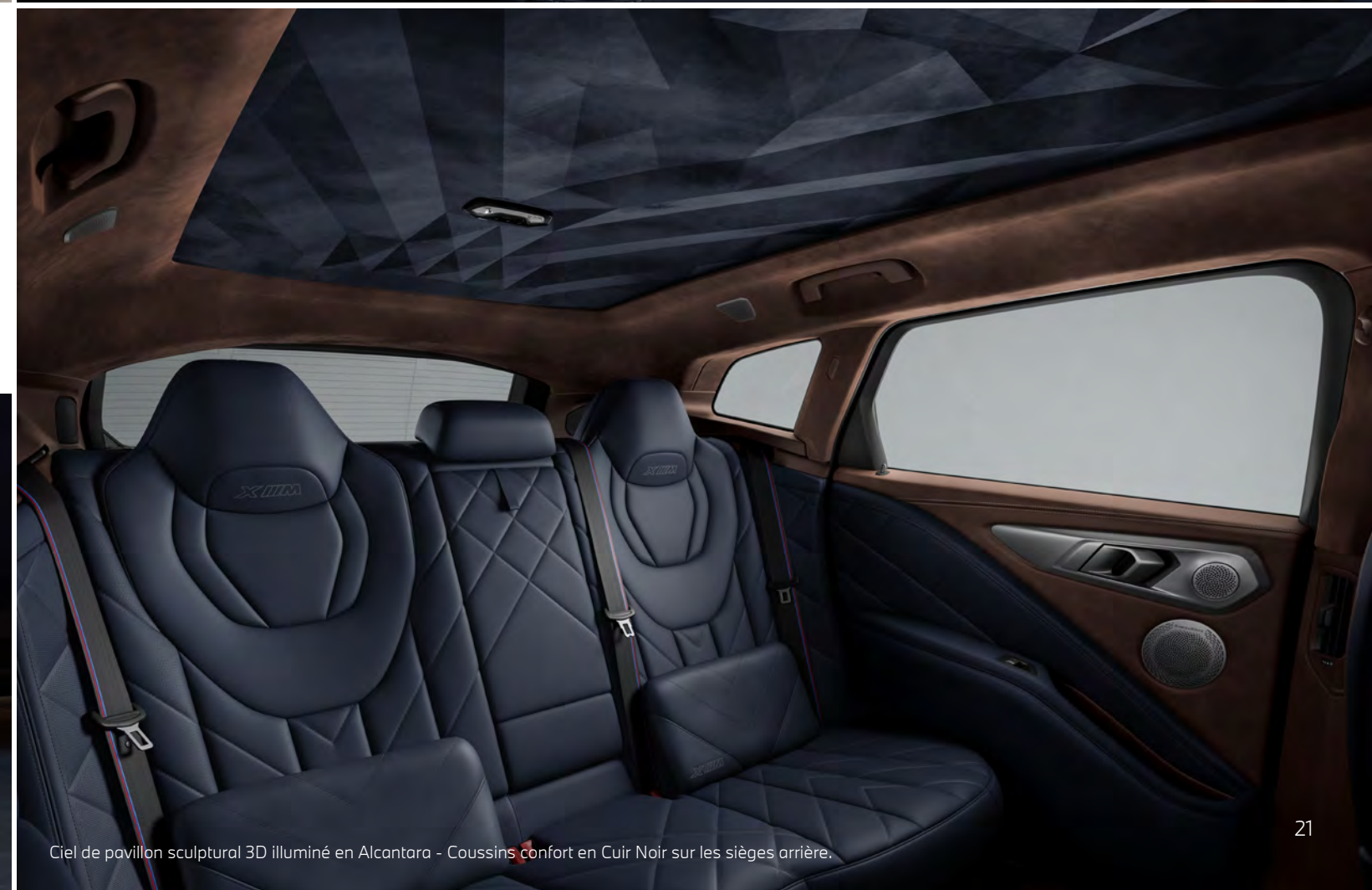

Ciel de pavillon sculptural 3D illuminé en Alcantara - Coussins confort en Cuir Noir sur les sièges arrière.

LES ÉQUIPEMENTS DE SÉRIE VOS SERVICES CONNECTÉS.



UN UNIVERS DE SERVICES.

Connectée en 5G à Internet via sa carte SIM intégrée, votre BMW vous propose un écosystème complet de services connectés : navigation, télémaintenance, divertissement...

Pour aller plus loin, vous pouvez activer, via MyBMW App, la carte **eSIM** de votre BMW en souscrivant un forfait de données auprès de l'opérateur **Ubigi ou Xtreme**.

Cette connectivité permet d'avoir de la **Wi-Fi à bord** avec la possibilité de connecter jusqu'à **10 appareils** et de bénéficier d'une **excellente réception en 5G** via l'antenne externe.



+ D'INFOS

BMW LIVE COCKPIT NAVIGATION PROFESSIONAL.

Vos interfaces et services essentiels.

- BMW Curved Display**
large écran incurvé haute résolution combinant 2 zones
Écran gauche : combiné d'instrumentation (12,3")
Écran droit : écran central tactile (14,9")
- Affichage tête haute en couleur**
Projection d'informations sur le pare-brise : navigation, alertes, panneaux de circulation, régulateur de vitesse, communications...
- Nouveau système d'exploitation BMW M OS 8.5**
Mise à jour à distance du système d'exploitation et des applications embarquées
- Connectivité avec Personal eSIM**
eSIM en 5G - HotSpot WiFi*
- Connexions USB-C (2 ports à l'avant, 2 ports à l'arrière)**
- Interface Bluetooth** avec système mains libres :
accepte 2 téléphones portables et 1 lecteur audio
- BMW iDrive Controller**
Molette avec pavé tactile intégré.
- BMW Intelligent Personal Assistant**
Apprend les préférences du conducteur. Via l'expression "Dis BMW" ou une commande personnalisée, l'assistant vocal :
 - permet de piloter par la voix vos fonctionnalités connectées
 - vous aide à connaître votre BMW et à l'utiliser de façon optimale
 - répond à vos questions sur les fonctions et l'état de votre BMW

Vos services essentiels :

- Système de navigation BMW**
Avec mise à jour automatique des cartes de navigation (3 ans)
BMW Maps avec Connected Navigation surveille en permanence les conditions de circulation et informe des embouteillages, déviations et autres travaux en cours
- Guidage interactif en Réalité Augmentée**
sur l'écran central avec image vidéo de l'environnement réel : instructions de virage, suggestion de voie de circulation, Points d'intérêt et assistance à la recherche d'une place de parking
- Appel d'urgence intelligent**
Alerte la centrale de surveillance BMW en cas d'accident :
 - Transmission position et informations sur les dommages
 - Peut être déclenché manuellement
- Téléservices BMW**
 - Envoi d'informations techniques à votre concessionnaire
 - Détection et préparation de la prochaine échéance d'entretien
 - En cas de panne, demande d'assistance
- BMW Connected (3 ans)**
Passerelle entre votre smartphone et votre BMW :
 - Envoyer vos destinations à votre BMW via l'App My BMW
 - Proposition automatique de l'itinéraire une fois à bord.
- BMW ID**
Mémorisation de profils conducteur (siège, température, navigation, divertissement...) activables automatiquement.

PACK CONNECTED PROFESSIONAL.

Votre pack de services associés.

- Ma BMW à Distance** (durée illimitée)
Transformer votre smartphone en télécommande : (dé)verrouillage, localisation de la voiture, appel de phares, ventilation, consultation de statuts de la voiture.
- Remote 3D View (Vue 3D à distance)** (durée illimitée)
Permet l'observation de l'environnement du véhicule via l'App My BMW. La photo peut être récupérée sur le smartphone sous une représentation 3D.
- Information Trafic en Temps Réel (3 ans)**
 - Conditions de circulation et suggestion d'itinéraires (Europe).
 - Affichage des probabilités de trouver une place de parking (Paris, Lyon, Marseille, Toulouse, Nice, Nantes).
- Connected Navigation (3 ans) :**
BMW CHARGING (i7, 750e xDrive et M760e xDrive) :
 - Recommandation de points d'intérêt près d'une station de charge
 - Prévisions de disponibilité des stations de charge
- Intégration Smartphone** (durée indéterminée)
 - Apple CarPlay™
 - Google Android Auto™
- In-Car Experiences (3 ans)**
Accéder via l'assistant vocal à un programme vitalisant ou relaxant à bord
- Amazon Alexa (3 ans)**
Commander la Smart Home, la météo, le calendrier, les actualités, les services de streaming comme Amazon Music, ou répondre à une question d'ordre général
- Connected Music (3 ans)**
Retrouver votre compte premium Spotify directement dans le véhicule via la carte SIM intégrée
- Divertissement à bord (inclus 1 an puis 60€/an)**
Retrouvez vos plateformes et applications favorites directement dans votre BMW via la carte SIM intégrée (l'offre évolue au fil du temps), avec data illimitée
 - **Streaming audio** : Deezer, Radiofrance, Radioplayer, Pocket Cast, ...
 - **Streaming video** : Youtube*, PlutoTV, Rakuten, Bloomberg, Ted, ...
 - **Gaming via AirConsole** : BB Racing 2, Bird Bump, Fruit Slice Frenzy, Quarterback Catch, 9 Ball Pool, Candy Blast, ...

* Via MyBMW App, souscrivez votre carte eSIM en 5G auprès de l'opérateur Ubigi ou Xtreme et dotez votre BMW d'une connexion WIFI de premier ordre.

ZOOM SUR MyBMW APP.



L'APPLICATION QUI FACILITE VOTRE MOBILITÉ AU QUOTIDIEN.

Avec MyBMW App, vous profitez à 100% de votre BMW. Interface universelle, elle vous permet de gérer à distance tout ce qui concerne votre voiture depuis votre smartphone : climatisation, recharge, verrouillage ou déverrouillage, planification de trajet, consommation, services, localisation, état du véhicule...



Préparer vos voyages

Le planificateur de voyage intégré à MyBMW App affiche toutes les informations de votre prochain trajet : itinéraire, conditions de circulation, pauses recommandées, temps de parcours, bornes de recharge sur l'itinéraire avec possibilité de choisir un opérateur préféré...

Envoyez ces informations au système de navigation de votre BMW et laissez vous guider !



Optimiser vos consommations

Avec MyBMW App, retrouvez les statistiques de vos trajets du mois, vos consommations, la distance parcourue en tout électrique pour les motorisations hybrides rechargeables.

Votre Coach efficacité analyse votre conduite, avec votre score à la clé, et vous apporte des conseils d'éco-conduite.

Vous pouvez même jouer en comparant vos scores entre amis !



Transformer votre smartphone/ smartwatch en clé

Plus besoin d'avoir les clés de votre BMW sur vous. Avec l'option Accès confort, vous accédez à la fonctionnalité BMW Digital Key : - posez votre smartphone équipé en technologie NFC sur la poignée de porte pour déverrouiller ou placez-le sur la zone de recharge à induction pour démarrer.

- si votre smartphone est équipé en technologie UWB*, il suffit de l'avoir sur vous et la reconnaissance s'effectue ! Vous pouvez autoriser jusqu'à 5 utilisateurs.

*Liste des smartphones compatibles sur bmw.fr



Piloter vos recharges électriques

MyBMW App vous permet de piloter tous les paramètres de vos recharges électriques : objectif et planification de la recharge, limitation de la puissance de recharge.

Vous avez besoin de recharger lors d'un trajet ? MyBMW App vous indique la borne la plus proche et vous y conduit.

Pour vos recharges domestiques, vous pouvez programmer vos horaires de charge afin de bénéficier des meilleurs tarifs d'électricité.



Vérifier votre véhicule à distance

Pas sûr(e) d'avoir bien fermé votre BMW ?

Vous pouvez le vérifier à distance sur votre application et verrouiller votre BMW si besoin.

Vous pouvez aussi vérifier que les vitres, le coffre, le capot ou encore le toit ouvrant sont bien verrouillés.

MyBMW App vous permet également de contrôler la pression des pneus, ou les prochaines maintenances (huile moteur, liquide de freins, contrôle du véhicule).



Localiser votre BMW

Vous ne trouvez pas votre BMW au milieu d'une multitude de voitures garées, dans un parking ou dans la rue ?

MyBMW App vous permet de la localiser à distance, de la faire klaxonner ou de faire un appel de phare...

Problème résolu !



Surveiller votre BMW à distance

En combinaison avec l'option Alarme, vous êtes immédiatement alerté(e) par notification sur votre smartphone en cas de détection d'une tentative :

- d'ouverture des portes, du coffre ou du capot moteur
- d'intrusion dans l'habitacle par les fenêtres
- de soulèvement du véhicule.



Effectuer les mises à jour de votre BMW

Vous voulez toujours maintenir votre BMW à la pointe de la technologie ?

La fonction "Remote Software Upgrade" vous permet de télécharger la dernière version du système d'exploitation et de l'installer à bord de votre voiture.

À chaque nouvelle mise à jour, vous recevez une notification sur votre smartphone.



Scannez pour voir la vidéo



TARIFS.

DEMANDEZ
UNE OFFRE

RÉSERVEZ
UN ESSAI

	Puissance cumulée (ch)	Puissance fiscale (cv)	Autonomie électrique WLTP ¹ (km)	Tarif (€ TTC)	
BMW XM 50e	476	20	80-85	143 500 €	
BMW XM Label	748	51	76 - 82	188 500 €	

¹ Depuis le 1^{er} septembre 2018, les véhicules légers neufs sont réceptionnés en Europe sur la base de la procédure d'essai harmonisée pour les véhicules légers (WLTP), procédure d'essai permettant de mesurer la consommation de carburant et les émissions de CO₂, plus réaliste que la procédure NEDC précédemment utilisée. Renseignez-vous auprès de votre concessionnaire pour connaître les valeurs d'émission de CO₂ correspondant aux véhicules configurés pour le marché français et le montant du malus en résultant pour les modèles sur lesquels se porte votre intérêt.

Important : la taille de certaines jantes proposées en option entraîne une hausse significative du niveau de CO₂ et donc du malus CO₂

BMW FINANCIAL SERVICES

VOTRE SOLUTION DE FINANCEMENT SUR MESURE

BMW Financial Services vous propose une gamme de solutions de financement adaptées à tous vos besoins, de la Location Longue Durée (LLD) à la Location avec Option d'Achat (LOA), en passant par le leasing ou le crédit.

Avec ou sans apport, que vous soyez un particulier ou un professionnel, pour un véhicule neuf ou d'occasion, nous vous accompagnons pour définir votre solution de financement personnalisée.

RETROUVEZ
NOS SOLUTIONS
DE FINANCEMENT

NOS OFFRES
DE LOYERS
SANS APPORT

Pour connaître le détail des options disponibles sur la BMW Série Active Tourer ainsi que leur tarif, veuillez consulter notre site internet www.bmw.fr ou vous rapprocher de votre Concessionnaire BMW. Les prix maximum conseillés, tels qu'ils figurent ci-contre, comprennent le prix TTC du véhicule aux spécifications standard et les frais de préparation à la route du véhicule y compris les frais de transport et la fourniture des plaques d'immatriculation définitives. Les prix mentionnés dans le présent tarif ne concernent que les véhicules proposés à la vente par les Concessionnaires membres du réseau BMW Group France selon les spécifications propres au territoire français.

CONTRATS BMW SERVICE.

Les contrats de Garantie Commerciale Étendue, d'Entretien et de Maintenance BMW Service ont été conçus pour que l'entretien de votre BMW soit synonyme de confort et de sérénité.

Pour une couverture complète, vous pouvez cumuler le contrat de Garantie Commerciale Étendue avec le contrat d'Entretien ou le contrat d'Entretien de Maintenance BMW Service.

BMW REPAIR INCLUSIVE. Contrat de Garantie Commerciale Étendue.

- Pour étendre votre garantie commerciale **jusqu'à 5 ans.** (à souscrire dans les 3 mois de la date d'immatriculation).

Durée et kilométrage	Toutes motorisations
3 ans* ▶ 2 + 1 ans	1 512 €
4 ans* ▶ 2 + 2 ans	5 772 €
5 ans* ▶ 2 + 3 ans	13 008 €

BMW SERVICE INCLUSIVE. Contrat d'Entretien.

- Vidange huile moteur (appoint compris)
- Vidange liquide de freins
- Contrôles périodiques
- Remplacement filtre à air, filtre à carburant et bougies

Durée et kilométrage	Toutes motorisations
3 ans ▶ 40 000 Km	1 760 €
3 ans ▶ 60 000 Km	2 401 €
3 ans ▶ 200 000 Km	8 309 €
4 ans ▶ 60 000 Km	3 707 €
4 ans ▶ 80 000 Km	4 164 €
5 ans ▶ 100 000 Km	4 963 €

BMW SERVICE INCLUSIVE PLUS. Contrat d'Entretien et de Maintenance.

En plus du contrat d'entretien BMW Service Inclusive :

- Service freins AV et AR (disques & plaquettes)
- Remplacement des pièces d'usure d'embrayage
- Remplacement des balais d'essuie-glaces
- Lavage intérieur / extérieur
- Appoint AdBlue

Durée et kilométrage	Toutes motorisations
3 ans ▶ 40 000 Km	3 218 €
3 ans ▶ 60 000 Km	4 384 €



HABILLEZ VOTRE
BMW XM.

TEINTES DE CARROSSERIE.



■ **Méallisé** Mineralweiss



■ **Méallisé** Saphirschwarz

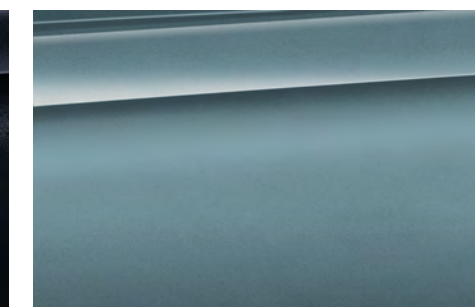

■ **Méallisé** Cape York Green

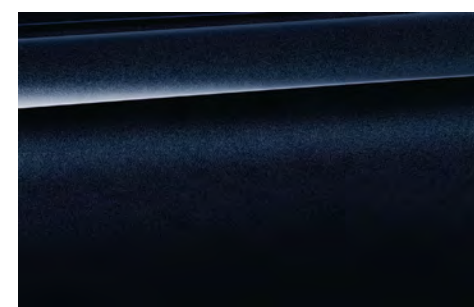

■ **Méallisé M** Carbonschwarz



■ **Méallisé M** Marina Bay Blue



■ **Méallisé M** Toronto Red

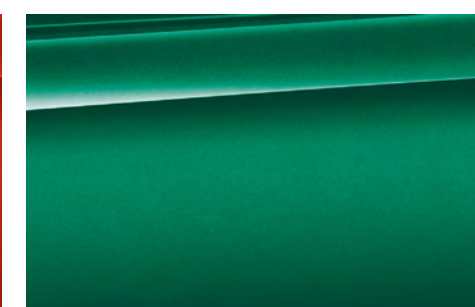

■ **Méallisé M** Isle of Man Green



■ **Méallisé M** Sao Paulo Yellow



■ **Méallisé M** Brooklynrau
(Exclusivement pour la BMW XM Label)

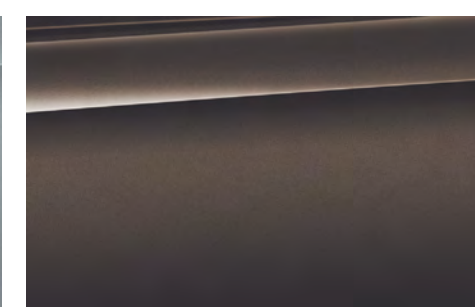

□ **Méallisé** BMW Individual Dravitrau

■ Équipement de série.
□ Équipement optionnel.

**CONFIGUREZ
VOTRE BMW**

Accédez en ligne
à toutes les teintes
et équipements
disponibles

SELLERIES.

CUIR BMW INDIVIDUAL "MERINO"

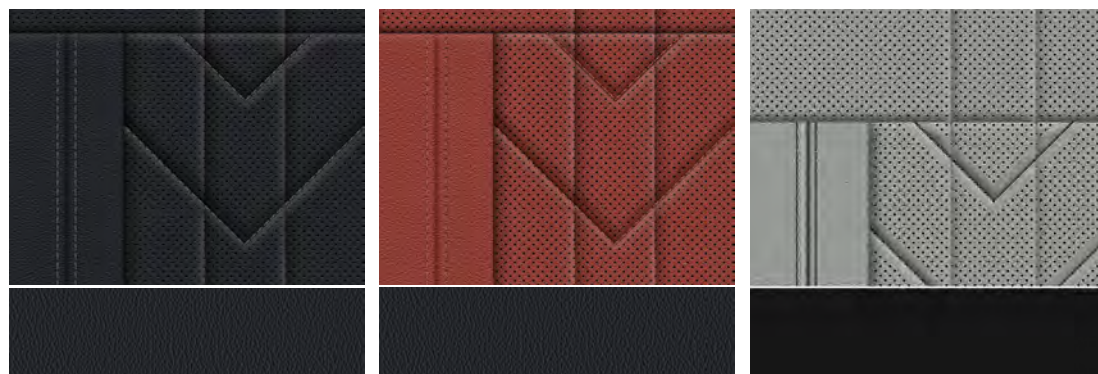

■ Schwarz

Ciel de pavillon sculptural 3D illuminé en Alcantara Noir

□ Sakhir Orange

Ciel de pavillon sculptural 3D illuminé en Alcantara Noir

□ Silverstone

Ciel de pavillon sculptural 3D illuminé en Alcantara Noir

CUIR BMW INDIVIDUAL "MERINO" AVEC ÉLÉMENTS EXCLUSIFS

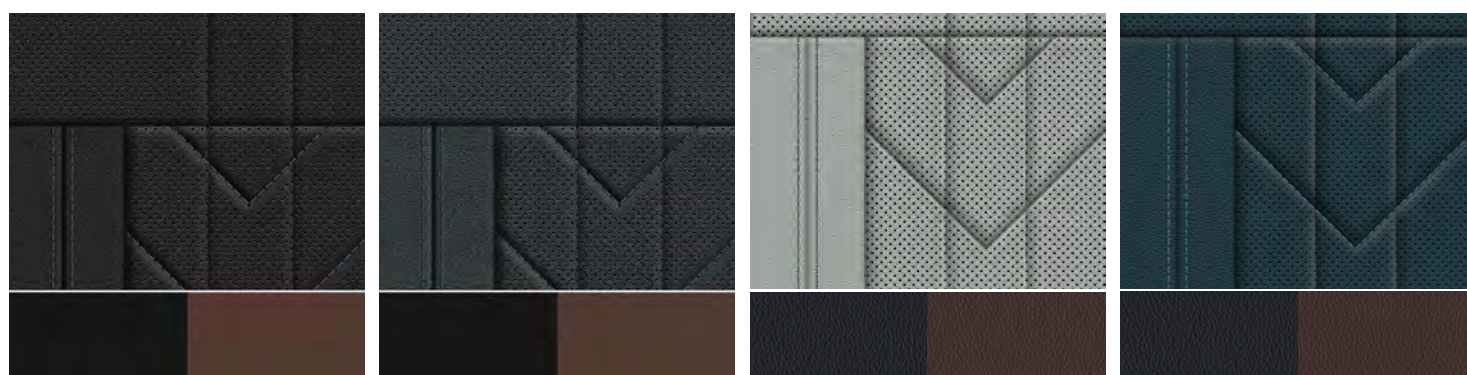

■ Schwarz

Ciel de pavillon sculptural 3D illuminé en Alcantara Coffee / Schwarz

□ Night Bleue

Ciel de pavillon sculptural 3D illuminé en Alcantara Coffee / Night Blue

□ Silverstone

Ciel de pavillon sculptural 3D illuminé en Alcantara Coffee / Silverstone

□ Deep Lagoon

Ciel de pavillon sculptural 3D illuminé en Alcantara Coffee / Deep Lagoon

■ Équipement de série. □ Équipement optionnel.

JANTES.

JANTES 22"



■ Jantes alliage léger 22" M à rayons doubles style 922 M bicolores Black - Jet Black avec pneumatiques Mixtes ou Mixtes & Sport
 Avant : 10J×22 - 275/40 R 22
 Arrière : 11J×22 - 315/35 R 22

JANTES 23"



□ Jantes 23" M en alliage léger style 923 M à rayons en étoile bicolores avec pneumatiques mixtes :
 Avant : 10J×23 - 275/35 R23
 Arrière : 11J×23 - 315/30 R23

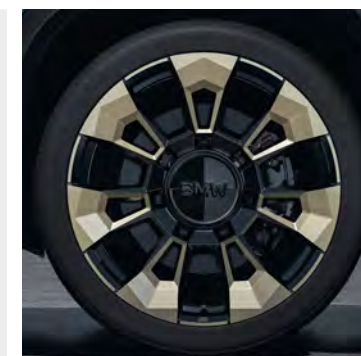

□ Jantes 23" M en alliage léger style 923 M à rayons en étoile bicolores Night Gold avec pneumatiques mixtes :
 Avant : 10J×23 - 275/35 R23
 Arrière : 11J×23 - 315/30 R23



□ Jantes 23" M en alliage léger style 923 M à rayons en étoile bicolores Jet Black avec pneumatiques mixtes
 Avant : 10J×23 - 275/35 R23
 Arrière : 11J×23 - 315/30 R23



□ Jantes 23" en alliage léger style 1096 M à rayons en étoile avec pneumatiques mixtes
 Avant : 10J×23 - 275/35 R23
 Arrière : 11J×23 - 315/30 R23



□ Jantes 23" en alliage léger style 1076 M à rayons en Y Jet Black avec pneumatiques mixtes
 Avant : 10J×23 - 275/35 R23
 Arrière : 11J×23 - 315/30 R23

ZOOM SUR LES AIDES À LA CONDUITE.



AIDES À LA CONDUITE DRIVING ASSISTANT

Comprend les fonctionnalités suivantes :

- **Régulateur de vitesse**
Jusqu'à 210 km/h, régule la distance avec les véhicules précédents jusqu'à l'arrêt complet.
- **Speed Limit Info**
Affichage des limitations de vitesse et des interdictions de dépassement sur le tableau de bord et sur l'Affichage Tête Haute.
- **Avertisseur de risque de collision avant**
Si la voiture roulant devant vous freine brusquement, vous êtes averti par un signal visuel. Si vous ne réagissez pas, un signal acoustique retentit.
- **Avertisseur de franchissement de ligne**
Vibration du volant si le véhicule change de voie sans clignotant.
- **Avertisseur de collision arrière**
En cas de risque de collision, déclenche les feux de détresse
- **Système anti-collision à basse vitesse (voir ci-contre)**
- **Protection des piétons et des cyclistes (voir ci-contre)**
- **Avertisseur de trafic transversal avant et arrière**
Vous assiste pendant l'entrée/sortie d'une place de stationnement, par exemple, pour éviter les collisions dans des situations de visibilité réduite (jusqu'à 7 km/h).

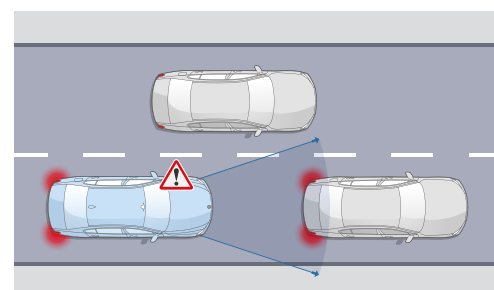

Système anti-collision avant à basse vitesse
Jusqu'à 85 km/h, le système détecte un risque de collision avant :

- Déclenche un affichage sur le tableau de bord et un signal sonore.
- En l'absence de réaction, amorce un freinage d'urgence.

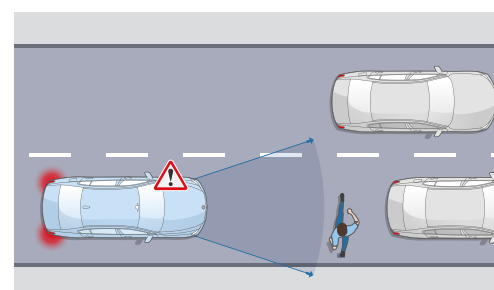

Protection des piétons et des cyclistes
Jusqu'à 65 km/h, le système détecte un risque de collision avant :

- Déclenche un affichage sur le tableau de bord et un signal sonore.
- En l'absence de réaction, intervient sur les freins.

XM 50e
XM Label  De série

AIDES À LA CONDUITE DRIVING ASSISTANT PROFESSIONAL

En plus des Aides à la conduite Driving Assistant de série, comprend :

- **Régulateur de vitesse ACC+ avec fonction Stop&Go**
Régulation de la vitesse jusqu'à l'arrêt complet du véhicule. Redémarrage automatique après de courtes durées d'attente (1 à 30 s). Vitesse souhaitée (0-160 km/h) et distances réglables.
- **Automatic Speed Limit Assist** : permet la sélection automatique d'une limite de vitesse détectée comme vitesse de consigne pour le régulateur de vitesse actif.
- **Pilote semi-automatique, conduite autonome de niveau 2 jusqu'à 210 km/h** :
L'Assistant directionnel et de contrôle de la trajectoire maintient le véhicule dans sa voie grâce à une action autonome sur la direction. Permet une conduite détendue et soulage le conducteur (notamment en embouteillage).
Le conducteur doit garder les mains sur le volant pour s'assurer qu'il est attentif et capable de réagir si nécessaire. En cas de non respect, la commande se désactive au bout de quelques secondes et le conducteur est invité à reprendre le contrôle de la direction.
- **Assistant de direction et de maintien de voie**
 - Protection active anticollision latérale : au delà de 70km/h, agit sur la direction pour vous éloigner d'un véhicule se rapprochant dangereusement
 - Avertisseur d'angle mort : au delà de 20km/h, vous alerte dans votre rétroviseur de la présence d'un véhicule dans l'angle mort
 - Avertisseur de franchissement de ligne : au delà de 70km/h, agit sur le volant pour remettre le véhicule vers le milieu de la voie
- **Assistant d'évitement** : vous assiste dans des situations critiques lorsqu'un évitement est encore possible (entre 30 et 160 km/h). Détection des véhicules et des piétons.
- **Assistant d'intersection**
Alerte visuelle et acoustique en cas d'une collision au niveau d'un croisement. Actif entre 10 et 85 km/h.
- **Assistant de circulation à contre-sens** : détecte les panneaux "sens interdit" au moment de s'engager sur une autoroute, un carrefour giratoire, une rue à sens unique. Émet une alerte visuelle et acoustique.
- **Assistant d'arrêt d'urgence** : peut arrêter le véhicule pendant une courte période et l'arrêter en cas d'urgence médicale.

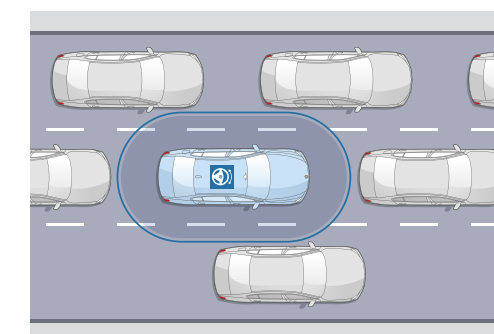

Pilote semi-automatique
Sur route et autoroute, maintient le véhicule dans sa voie et régule sa vitesse, jusqu'à un arrêt complet, notamment en embouteillage.

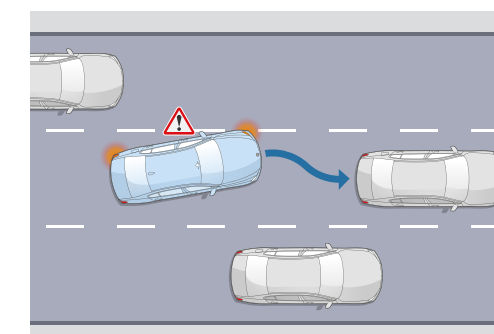

Assistant directionnel anticollision latérale
À vitesse soutenue, avertit d'un changement de voie et agit sur la direction en cas de risque de collision.

XM 50e
XM Label  2 900 €



L'ÉLECTRIQUE EN PRATIQUE

DES TEMPS DE RECHARGE MAÎTRISÉS.

RECHARGE DE 0 → 100%		
PRISE DOMESTIQUE	230 V / 10 A / 2,3 kW	14H30
AC WALLBOX	230V / 16 A / 11 kW	2H45

RAPPEL DE VOS AVANTAGES FISCAUX.

→ PAS DE MALUS CO₂.

EN PLUS, POUR LES PROFESSIONNELS :

- Exonération des taxes sur les émissions de CO₂ (ex TVS)
- Limitation des taxes sur les émissions de CO₂ et taxe sur les émissions de polluants atmosphériques (ex TVS)
- Un plafond d'amortissement réhaussé à 32 405,30 € TTC grâce à la réintégration du prix de la batterie

* Sous réserve d'une facturation séparée ou d'une mention permettant de les identifier lors de l'acquisition de véhicules (article 39-4 du CGI).

VOTRE WALLBOX CHEZ VOUS EN TOUTE SIMPLICITÉ.

EN MAISON INDIVIDUELLE



ChargeGuru, expert certifié BMW, vous accompagne dans l'installation de votre borne de recharge avec un forfait d'installation comprenant : devis gratuit, conseil, fourniture du nécessaire d'installation et l'installation réalisée par un électricien certifié IRVE.

01 76 44 01 21 - bmw@chargeguru.com

EN COPROPRIÉTÉ



Zeplug propose une solution clé en main sans coût pour la copropriété en installant à ses frais une infrastructure dédiée à la recharge.

01 86 26 63 60 - bmw@zeplug.com

RECEVEZ UN DEVIS GRATUIT EN QUELQUES MINUTES



BMW Wallbox Plus

- Puissance de recharge de 7,4 à 22 kW.
- Adaptation automatique de la puissance (via compteur Linky)
- Contrôle d'accès par carte RFID.
- Gestion depuis l'application My BMW App.
- Optimisation de l'énergie solaire disponible.
- Mise à jour à distance.



VOS SERVICES CONNECTÉS

Connected Charging sur votre système de navigation BMW.

Via sa connexion 5G, le système de navigation met à jour quotidiennement les nouvelles bornes de recharge.

Pour la planification d'un itinéraire, le système :

- surveille en permanence l'autonomie du véhicule,
- recommande des arrêts-recharge,
- indique la disponibilité des bornes publiques sur l'itinéraire.

Application smartphone My BMW.

Via l'App My BMW, vous repérez les bornes de recharge que vous entrez d'un simple clic comme destination.

Lorsque votre véhicule est branché, vous pouvez surveiller à distance l'autonomie électrique et planifier, démarrer ou interrompre les recharges.



BMW XM. 		XM 50e	XM Label
Poids			
Poids à vide UE ¹	kg	2 695	2 800
Poids total admissible	kg	3 220	3 400
Charge utile	kg	600	580
Poids remorquable autorisé non freiné ²		750	750
Poids remorquable autorisé freiné sur pente maxi de 12% / pente maxi de 8% ²	kg	2 700 / 2 700	2 700 / 2 700
Moteur BMW M TwinPower Turbo			
Moteur		Essence 3 litres 6 cylindres	Essence 4,4 litres 8 cylindres en V
Puissance nominale	ch (kW)	313 (230)	544 (400)
Couple nominal	Nm	450	750
Moteur BMW eDrive / Batterie lithium-ion haute tension électrique			
Puissance nominale	ch (kW)	197 (145)	197 (145)
Couple nominal	Nm	280	280
Capacité brute	kWh	29,5	29,5
Capacité nette	kWh	25,7	25,7
Transmission			
Type de transmission		4 roues motrices M xDrive	4 roues motrices M xDrive
Boîte de vitesses		Automatique Sport Steptronic à 8 rapports	Automatique Sport Steptronic à 8 rapports
Performances			
Vitesse maximale	km/h	250	250 / 290*
Accélération 0-100 km/h	s	5,1	3,8
Autonomie et consommations selon le cycle WLTP⁴			
Autonomie en mode électrique	km	80 - 85	77 - 83
Autonomie en mode électrique en ville	km	89 - 97	88 - 100
Consommation d'énergie électrique	kWh/100 km	24,9 - 25,4	25,1 - 25,7
Consommation de carburant mixte combinée	l/100 km	4,4 - 4,7	5,1 - 5,3
Émissions de CO ₂ combinées	g/km	100 - 106	115 - 121
Capacité du réservoir, env.	l	69	69
Recharge			
Puissance maximale du chargeur embarqué AC	kW	11	11
Temps de recharge 0 - 100 % / Prise domestique AC 2,3 kW (220-230V / 10A)	h	14h30	14h30
Temps de recharge 0 - 100 % / Wallbox AC 7,4 kW (230V / 32A)	h	4h15	4h15
Temps de recharge 0 - 100 % / Wallbox AC 11 kW (230V / 16A)	h	2h45	2h45
Coffre			
Capacité du compartiment à bagages	l	527 à 1 820	527 à 1 820
Jantes/pneumatiques			
Pneumatiques		315/40 (275/45) R21 115 Y XL	315/40 (275/45) R21 115 Y XL
Jantes		9,5J (10,5J) x 21	9,5J (10,5J) x 21
Matériau		Alliage léger	Alliage léger

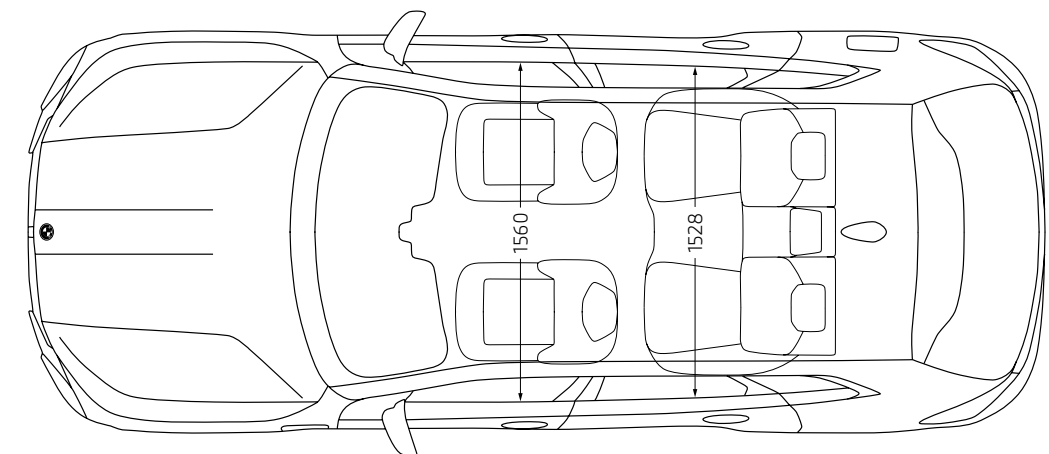
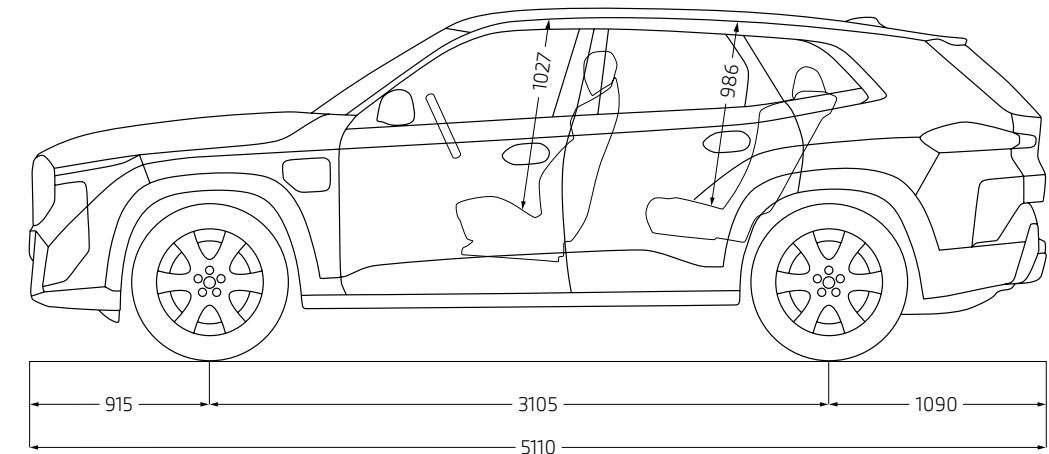
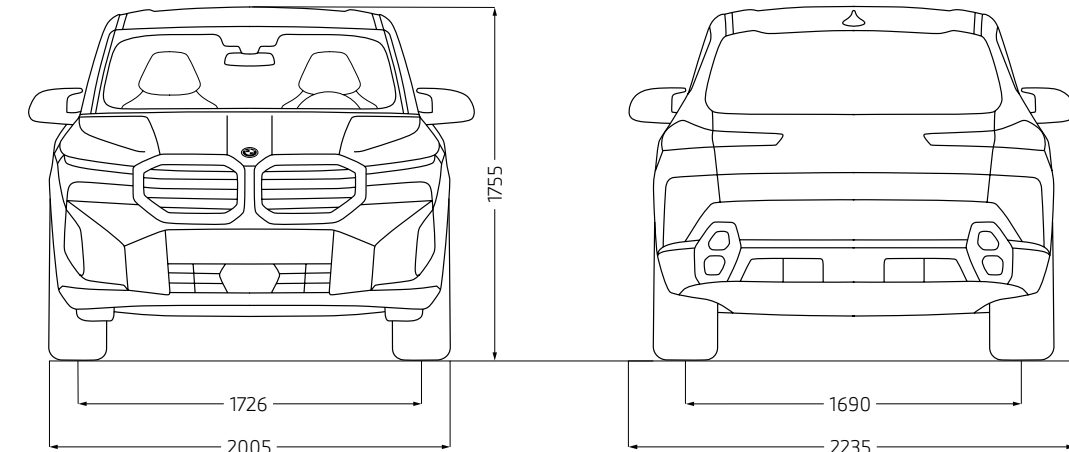

Les cotes des dessins techniques sont indiquées en mm.

¹ Le poids à vide UE se rapporte à un véhicule avec l'équipement de série et sans équipement en option. Le poids à vide tient compte d'un réservoir rempli à 90 % et de 75 kg pour le conducteur. Les équipements en option peuvent modifier le poids du véhicule, la charge utile et la vitesse maximale en cas d'incidence sur l'aérodynamique.

² Le poids total effectif de l'attelage ne doit pas dépasser la charge remorquable maximale autorisée plus la charge au point d'attelage maximale autorisée.

³ La batterie haute tension du véhicule est garantie 8 ans / 160 000 km selon les conditions stipulées dans le document Certificat batterie remis à la commande.

⁴ Les valeurs de consommation d'énergie électrique et d'émissions de CO₂ indiquées ont été mesurées conformément à la procédure WLTP. Depuis le 1er septembre 2018, les véhicules légers neufs sont réceptionnés en Europe sur la base de la procédure d'essai harmonisée pour les véhicules légers (WLTP), procédure d'essai permettant de mesurer la consommation de carburant et les émissions de CO₂, plus réaliste que la procédure NEDC précédemment utilisée. Les indications se rapportent à un véhicule doté de l'équipement de série en Allemagne. Les écarts tiennent compte des différences de dimensions au niveau des jantes et des pneumatiques choisis et peuvent varier pendant la configuration.

* Limitée électroniquement avec Pack M Experience.



Ce document présente le descriptif des versions, équipements et possibilités de configuration des véhicules (dotation d'équipements de série ou options) tels qu'ils sont commercialisés par BMW France en France. Dans d'autres pays membres de l'Union européenne, les versions, équipements et possibilités de configuration des véhicules (dotation d'équipements de série ou options) proposés peuvent être différents. Les modèles photographiés dans ce document peuvent présenter des équipements ou accessoires qui ne sont pas commercialisés par BMW France en France ou qui sont disponibles moyennant un supplément de prix. Les prix et spécifications mentionnés dans le présent document sont modifiables à tout moment et sans préavis. Veuillez consulter votre Concessionnaire BMW local. Il se fera un plaisir de vous renseigner sur les versions spécifiques à votre pays.

Document non contractuel.

The XM = La BMW XM.

Février 2026.

**DEMANDEZ
UNE OFFRE**

**RÉSERVEZ
UN ESSAI**



Pensez à covoiturer #SeDéplacerMoinsPolluer