



THE

X5



TARIFS AU 28/01/2026.
THE = LE.

DEMANDEZ
UNE OFFRE

RÉSERVEZ
UN ESSAI

LE DÉVELOPPEMENT DURABLE AU CŒUR DE NOTRE STRATÉGIE.



La décarbonation, la circularité, les aspects sociaux ainsi que le respect de l'environnement et des droits de l'homme dans la chaîne d'approvisionnement sont des axes majeurs pour réduire nos émissions et garantir une utilisation plus responsable des matières premières. Spécifiquement, BMW Group s'engage à respecter l'Accord de Paris sur le climat et à être net zéro d'ici 2050 au plus tard. Le groupe s'est donc fixé des objectifs ambitieux et scientifiquement fondés en matière de CO2 :

- Notre trajectoire cible de réduction absolue des émissions directes d'ici 2030 est conforme à l'objectif de 1,5°C de l'Accord de Paris.
- Notre trajectoire cible pour la réduction absolue des émissions indirectes dans la phase d'utilisation et la chaîne d'approvisionnement d'ici 2030 suit la trajectoire "bien en dessous de 2°C" décrite dans l'Accord de Paris.

Une ambition forte qui se traduit par une approche circulaire sur toutes les étapes du cycle de vie de nos voitures: conception, production, usage et recyclage.

NOS OBJECTIFS

Sur la voie de la neutralité carbone, nous nous sommes fixé des objectifs scientifiques en matière d'émissions de CO₂e pour les années à venir.

D'ici 2030, le groupe BMW entend réduire ses émissions de CO₂e de 40 millions de tonnes au total par rapport à 2019. Le groupe BMW a défini un nouvel objectif pour 2035 en matière de réduction des émissions de CO₂e sur la voie de la neutralité carbone.

L'entreprise vise à réduire ses émissions de CO₂e d'au moins 60 millions de tonnes par rapport aux niveaux de 2019, soit une réduction supplémentaire d'environ 20 millions de tonnes de CO₂e au-delà de l'objectif existant pour 2030.

ÉLECTRICITÉ ISSUE D'ÉNERGIE RENOUVELABLE

Notre objectif est de réduire notre empreinte carbone tout au long de la chaîne de valeur, y compris dans nos usines.

Depuis 2020, toute l'énergie externe nécessaire à la production dans les usines du groupe BMW à travers le monde provient de sources d'énergie renouvelables.

SECONDARY FIRST

Nous visons à augmenter considérablement le pourcentage de matériaux secondaires utilisés dans nos véhicules lorsque cela s'avère avantageux.

Nous privilégions leur utilisation dans tous nos futurs véhicules, tout en veillant à ce qu'ils répondent aux mêmes normes rigoureuses que les matières premières en termes de qualité, de sécurité, d'esthétique et de fiabilité de nos produits. Cela nécessite une augmentation significative de la disponibilité de ces matériaux sur le marché.

Pour y parvenir, nous travaillons notamment avec des partenaires de tous les secteurs.

NOS STANDARDS SOCIAUX ET ENVIRONNEMENTAUX

Les normes environnementales et sociales font partie intégrante de notre stratégie d'entreprise.

Par exemple, avant même l'adoption d'une loi à cet effet, nous avons déjà mis en place un processus de diligence raisonnable. Nous exigeons également de nos partenaires qu'ils s'engagent à respecter des normes environnementales et sociales élargies, à respecter les droits de l'homme et à utiliser des systèmes de gestion pour protéger les employés et l'environnement.

BMW X5.

ALLIANCE
DE LA NOBLESSE ET
DE L'INNOVATION.

SOMMAIRE.

MOTORISATIONS	8
ÉQUIPEMENTS DE SÉRIE	12
FINITIONS	18
TARIFS	20
PACKS D'ÉQUIPEMENTS	22
NUANCIERS	26
CARACTÉRISTIQUES TECHNIQUES	30



@BMWFrance



@BMWFrance



@bmwfrance

MOTORISATIONS.



DEMANDEZ UNE OFFRE | RÉSERVEZ UN ESSAI

PLUS AGILE ET SOBRE.

Diesel ou hybride rechargeable, la BMW X5 est équipée d'un moteur inspiré par la technologie **BMW EfficientDynamics**, permettant un déploiement de puissance et des réponses spontanées dès les bas régimes, tout en se montrant sobre.

La motorisation diesel intègre une **hybridation légère 48 Volts** qui favorise l'économie de carburant, limite les émissions de CO₂ et offre une puissance supplémentaire. Le puissant alterno-démarrreur vient en soutien dès que le moteur est fortement sollicité. Il délivre un gain de puissance (eBoost) sur les phases de démarrage et d'accélération. En roue libre, à vitesse stabilisée, le moteur à combustion est complètement coupé.

La conception **BMW EfficientLightWeight** met en œuvre des matériaux high-tech ultra-légers comme l'aluminium et le carbone pour plus de dynamisme conjugué à un gain de stabilité.

La technologie 4 roues motrices Intelligente BMW xDrive répartit en continu le couple sur les roues avant et arrière pour plus de motricité avec réduction du sous-virage et du survirage.

Le Contrôle de la Transmission intervient en courbe pour transmettre davantage de couple aux roues extérieures en virage pour plus de sécurité et un comportement plus dynamique.

Les systèmes de régulation du comportement dynamique vous assistent dans les situations délicates : l'**ABS** conserve la manœuvrabilité de la voiture en cas de freinage d'urgence tandis que le **système anti-patinage DSC** (Contrôle Dynamique de la Stabilité) évite les pertes d'adhérence en freinant individuellement les roues.

Avec la fonction **Dynamic Drive** également incluse, le roulis dans les virages est réduit. Ce système fonctionne avec des barres anti-roulis actives en continu sur les essieux avant et arrière.

ZOOM SUR LA MOTORISATION HYBRIDE RECHARGEABLE.

Elle vous offre le meilleur des deux mondes : Hybride pour vos longs parcours, électrique la semaine, pour bénéficier de parcours 100% électriques en quelques heures de recharge !

Le système hybride rechargeable comprend :

- Le moteur essence TwinPower Turbo de 313 ch
- Le moteur électrique dans la boîte de vitesse de 197 ch
- La batterie lithium-ion haute tension rechargeable

Le système optimise la coordination des deux moteurs :

Selon le niveau de charge de la batterie et le mode de gestion du système hybride choisi, le moteur électrique peut propulser la voiture à lui tout seul ou seconder le moteur thermique.

La transmission 4 roues motrices BMW xDrive vous garantit une motricité hors-pair et une excellente tenue de route.

		Puissance totale	Accélération 0-100 km/h	Boîte de vitesses	MOTEUR THERMIQUE			MOTEUR ÉLECTRIQUE		
					Puissance	Cylindrée	Conso. carburant WLTP*	Puissance	Autonomie électrique WLTP*	Conso. électrique WLTP*
DIESEL AVEC HYBRIDATION LÉGÈRE 48 V	X5 xDrive30d	298 ch	6,1 - 6,3 secondes	Auto. 8 rapports	286 ch	Diesel 3 litres 6 cylindres	7,2 - 7,8 l/100 km	12 ch	-	-
ESSENCE HYBRIDE RECHARGEABLE	X5 xDrive50e	489 ch	4,8 secondes	Auto. 8 rapports	313 ch	Essence 3 litres 6 cylindres	3,0 - 3,9 l/100 km	197 ch	89 - 105 km	19,9 - 24,2 kWh/100 km

119 KM Vous parcourez jusqu'à 119 km en tout-électrique en cycle urbain, avec le plaisir d'une conduite silencieuse sans émission locale de CO₂.

L'autonomie en mode électrique dépend de nombreux facteurs :

- Style de conduite
- Conditions climatiques
- Équipements

*Depuis le 1^{er} septembre 2018, les véhicules légers neufs sont réceptionnés en Europe sur la base de la procédure d'essai harmonisée pour les véhicules légers (WLTP) qui permet de mesurer une consommation de carburant et des émissions de CO₂ plus réalistes que la procédure NEDC précédemment utilisée.

L'ÉLECTRIQUE EN PRATIQUE



VOTRE WALLBOX CHEZ VOUS EN TOUTE SIMPLICITÉ.

EN MAISON INDIVIDUELLE



ChargeGuru, expert certifié BMW, vous accompagne dans l'installation de votre borne de recharge avec un forfait d'installation comprenant : devis gratuit, conseil, fourniture du nécessaire d'installation et l'installation réalisée par un électricien certifié IRVE.

01 76 44 01 21 - bmw@chargeguru.com

EN COPROPRIÉTÉ



Zeplug propose une solution clé en main sans coût pour la copropriété en installant à ses frais une infrastructure dédiée à la recharge.

01 86 26 63 60 - bmw@zeplug.com

BMW Wallbox Plus

- Puissance de recharge de 7,4 à 22 kW.
- Adaptation automatique de la puissance (via compteur Linky)
- Contrôle d'accès par carte RFID.
- Gestion depuis l'application My BMW App.
- Optimisation de l'énergie solaire disponible.
- Mise à jour à distance.



RECEVEZ UN DEVIS GRATUIT EN QUELQUES MINUTES



VOS SERVICES CONNECTÉS

Connected Charging sur votre système de navigation BMW.

Via sa connexion 5G, le système de navigation met à jour quotidiennement les nouvelles bornes de recharge.

Pour la planification d'un itinéraire, le système :

- surveille en permanence l'autonomie du véhicule,
- recommande des arrêts-recharge,
- indique la disponibilité des bornes publiques sur l'itinéraire.

Application smartphone My BMW.

Via l'App My BMW, vous repérez les bornes de recharge que vous entrez d'un simple clic comme destination.

Lorsque votre véhicule est branché, vous pouvez surveiller à distance l'autonomie électrique et planifier, démarrer ou interrompre les recharges.



DES TEMPS DE RECHARGE MAÎTRISÉS.

RECHARGE DE 0 → 100%		
PRISE DOMESTIQUE	230 V / 10 A / 2,3 kW	14H30
AC WALLBOX	230V / 32 A / 7,4 kW	4H15
AC WALLBOX	230V / 16 A / 11 kW	2H45

RAPPEL DE VOS AVANTAGES FISCAUX.

EN PLUS, POUR LES PROFESSIONNELS :

- Exonération des taxes sur les émissions de CO₂ (ex TVS)
- Limitation des taxes sur les émissions de CO₂ et taxe sur les émissions de polluants atmosphériques (ex TVS)
- Un plafond d'amortissement réhaussé à 32 405,30 € TTC grâce à la réintégration du prix de la batterie

* Sous réserve d'une facturation séparée ou d'une mention permettant de les identifier lors de l'acquisition de véhicules (article 39-4 du CGI).

ÉQUIPEMENTS DE SÉRIE.

DESIGN EXTÉRIEUR.

- Aluminium Line satiné
- Diffuseur arrière en gris glacier
- Jantes en alliage léger 19" style 734 à rayons en V
- Projecteurs Advanced Full LED
- Rails de toit Aluminium Line satiné
- Soubassement avant et arrière noir grainé

DESIGN INTÉRIEUR.

- Éclairage d'ambiance
- Inserts décoratifs en bois précieux 'Fineline Stripe' brun brillant
- Planche de bord en similicuir Sensatec
- Sellerie Simili-Cuir Sensafin
- Seuils de porte avec inscription BMW illuminée
- Tapis de sol en velours
- Volant Sport gainé cuir

SÉCURITÉ & DYNAMISME.

- ABS, y compris assistant de freinage d'urgence
- **Active Guard**
- Attention Assist : signale la perte de vigilance du conducteur
- **Aides à la conduite Driving Assistant**
- Feux de route permanents anti-éblouissement
- Protection Active des occupants : en cas de risque d'accident, prétensionnement des ceintures de sécurité, fermeture des vitres et toit ouvrant (si présent). Freinage automatique après collision.
- **Protection contre les impacts latéraux**

BMW X5 xDrive50e uniquement :

- Avertisseur sonore pour piétons
- Suspensions pneumatiques

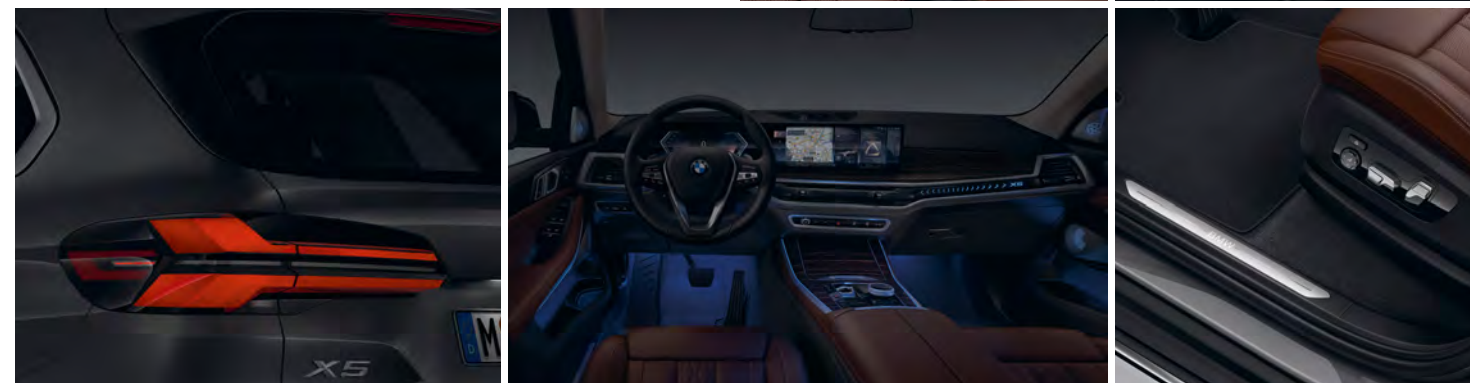

CONFORT & FONCTIONNALITÉS.

- Accès confort
- Alarme antivol
- Appui lombaire ajustable pour conducteur et passager
- Banquette arrière rabattable 40/20/40
- Boîte de vitesses automatique Sport avec palettes au volant
- Climatisation automatique 3 zones
- Clé radiocommandée à mémorisation automatique des réglages "Personal Profile"
- Dalle de recharge du mobile par induction
- Filet de séparation du coffre
- Hayon ouvrant en deux parties avec commande électrique de la partie supérieure
- Kit de mobilité BMW
- Limiteur et régulateur de vitesse avec maintien de la vitesse en descente
- Aides au stationnement Parking Assistant

- Prises 12 V (x3)
- Projecteurs avant et feux arrière à LED
- Rétroviseurs extérieurs rabattables électriquement, rétroviseurs intérieur et extérieur (côté conducteur) électrochromes
- Sélecteur d'expériences de conduite My Modes
- Sièges en cuir pour conducteur et passager avant, réglables électriquement et chauffants
- Vitrage avec protection contre la chaleur et le soleil

BMW X5 xDrive50e uniquement :

- BMW IconicSounds Electric
- Câble de recharge publique Professionnel Mode 3 (T2-T2)
- Chargeur embarqué AC 11 kW
- Fonctionnalité Plug&Charge

ACTIVE GUARD.

Comprend les fonctionnalités de sécurité suivantes :

- **Avertisseur de franchissement de ligne**
Actif au-delà de 70km/h, avec impulsion sur la direction
- **Avertisseur de présence d'un véhicule** lors d'un changement de direction vers la gauche avec action sur les freins
- **Avertisseur de risque de collision avant**
De 5 à 85 km/h, avec assistance au freinage
- **Avertisseur d'intersection**
- **Avertisseur présence piéton/cycliste** lors d'un virage en intersection
- **Assistance d'évitement** en cas de risque de collision frontale

AIDES À LA CONDUITE DRIVING ASSISTANT.

- **Avertisseur d'angle mort** (>20km/h avec voyant d'alerte)
- **Avertisseur de risque de collision arrière** (déclenchement des warnings)
- **Avertisseur de trafic transversal arrière**
Avertisseur en cas de circulation transversale détectée derrière la voiture

AIDES AU STATIONNEMENT PARKING ASSISTANT.

- **Caméra de recul avec vue panoramique arrière**
Jusqu'à 20 km/h, affiche l'arrière du véhicule avec traceur interactif anticipant la trajectoire du véhicule.
- **Manœuvres de stationnement en créneau et en bataille**
Mesure automatiquement l'écart entre 2 voitures à une vitesse inférieure à 35 km/h. Lorsqu'une place est repérée, le système prend en charge le volant ainsi que les pédales d'accélérateur et de frein.

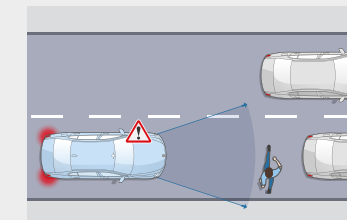

Protection des piétons et des cyclistes

Jusqu'à 65 km/h, le système détecte un risque de collision avant :

- Déclenche un affichage sur le tableau de bord et un signal sonore.
- En l'absence de réaction, intervient sur les freins.

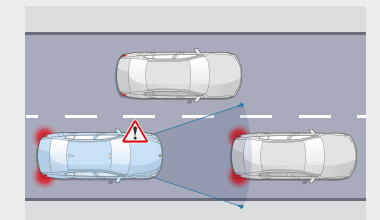

Détection de collision avant avec freinage

Jusqu'à 85 km/h, le système détecte un risque de collision avant :

- Déclenche un affichage sur le tableau de bord et un signal sonore.
- En l'absence de réaction, amorce un freinage d'urgence.

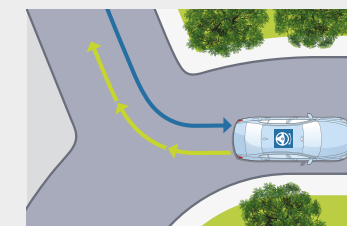

Assistant de marche arrière

Mémoire les 50 derniers mètres parcourus en marche avant et reproduit le chemin en marche arrière, par exemple dans un parking ou une impasse.

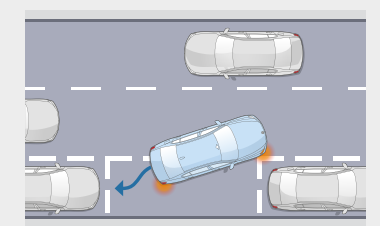

Assistant de stationnement

Jusqu'à 35 km/h, repère un emplacement en passant à proximité. Gère automatiquement toutes les manœuvres d'un créneau ou d'une place perpendiculaire à la chaussée.



BIENVENUE À BORD D'UN UNIVERS DE SERVICES.

Connectée en 5G à Internet via sa carte SIM intégrée, votre BMW vous propose un écosystème complet de services connectés : navigation, télémaintenance, divertissement...

Grâce à des interfaces équipées de technologies d'Intelligence Artificielle, vous pilotez vos fonctionnalités de manière intuitive, tout en restant entièrement concentré(e) sur votre conduite.

NOUVEAU

Via MyBMW App, vous pouvez activer la carte **eSIM** de votre BMW en souscrivant un forfait de données auprès de l'opérateur **Ubigi ou Xtreme**.

Cette connectivité permet d'avoir de la **Wi-Fi à bord** avec la possibilité de connecter jusqu'à **10 appareils**, d'avoir de la **5G** en profitant de l'antenne externe de la voiture afin d'avoir une **meilleure réception** ou encore de pouvoir vous connecter à **Youtube**.



+ D'INFOS

SERVICES CONNECTÉS.

BMW LIVE COCKPIT NAVIGATION PLUS.

Système, connexions, interfaces et services essentiels.

- BMW Curved Display**
Large écran incurvé haute résolution combinant 2 zones
Écran gauche : combiné d'instrumentation (12,3")
Écran droit : écran central tactile (14,9")
- Système d'exploitation BMW iOS 8.5**
Mise à jour à distance du système d'exploitation et des applications embarquées
- Connectivité sans fil**
eSIM en 5G - HotSpot WiFi*
- Connexions USB-C (2 ports à l'avant, 2 ports à l'arrière)**

Plusieurs interfaces permettent de commander vos services :

- BMW iDrive Controller**
Molette avec pavé tactile intégré. Reconnaît un caractère tracé avec le doigt sur le haut de la molette.
- BMW Intelligent Personal Assistant**
Apprend les préférences du conducteur. Via l'expression "Dis BMW" ou un mot de commande personnalisé :
 - pilote vos fonctionnalités connectées
 - vous aide à connaître votre BMW et à l'utiliser de façon optimale
 - répond à vos questions sur les fonctions et l'état de votre BMW

* Via MyBMW App, souscrivez votre carte eSIM en 5G auprès de l'opérateur Ubigi ou Xtreme et dotez votre BMW d'une connexion WIFI de premier ordre.

Vos services essentiels :

- Système de navigation BMW**
Avec mise à jour automatique des cartes de navigation Over the Air (3 ans)
- Appel d'Urgence Intelligent**
Alerte automatiquement la centrale de surveillance BMW en cas d'accident :
 - Transmission de la position et d'informations sur la gravité des dommages
 - Peut être déclenché manuellement pour venir en aide à un autre véhicule
- Téléservices BMW**
Vos services de télémaintenance intégrés :
 - Envoi automatique d'informations techniques à votre concessionnaire
 - Détection et préparation de la prochaine échéance d'entretien
 - En cas de panne, demande d'assistance
- BMW Connected (3 ans)**
Passerelle entre votre smartphone et votre BMW :
 - Envoyer vos destinations à votre BMW via l'application My BMW
 - Proposition automatique de l'itinéraire une fois à bord de la voiture

PACK CONNECTED PROFESSIONAL.

Votre pack de services associés.

- "Ma BMW à Distance"** (durée indéfinie)
Transformer votre smartphone en télécommande de votre BMW : (dé)verrouillage, localisation de la voiture, appel de phares, ventilation, consultation de statuts de la voiture...
- Remote 3D View - Vue 3D à distance (3 ans)**
Permet l'observation de l'environnement du véhicule via l'application smartphone My BMW. La photo peut être récupérée sur le smartphone sous une représentation 3D.
- Information Trafic en Temps Réel (3 ans)**
 - Conditions de circulation et suggestion d'itinéraires (Europe).
 - Fonctionnalité OSP1 : affichage des probabilités de trouver une place de stationnement (à Paris, Lyon, Marseille, Toulouse, Nice, Nantes).

- Intégration Smartphone** (durée indéterminée)
 - Apple CarPlay™
 - Google Android Auto™
- In-Car Experiences (3 ans)**
Accéder via l'assistant vocal à un programme vitalisant ou relaxant à bord
- Intégration Amazon Alexa (3 ans)**
Accéder à vos fonctionnalités Alexa (Smart Home, météo, calendrier, actualités, Amazon Music...)
- Connected Music (3 ans)**
Retrouver votre compte premium Spotify directement dans le véhicule via la carte SIM intégrée
- Divertissement à bord** (inclus 1 an puis 60€/an)
Retrouvez vos plateformes et applications favorites directement dans votre BMW via la carte SIM intégrée (l'offre évolue au fil du temps), avec data illimitée
 - **Streaming audio**
Deezer, Radiofrance, Radioplayer, Pocket Cast, ...
 - **Streaming video** : YouTube*, PlutoTV, Rakuten, Bloomberg, Ted, ...
 - **Gaming via AirConsole** : BB Racing 2, Bird Bump, Fruit Slice Frenzy, Quarterback Catch, 9 Ball Pool, Candy Blast, ...

ZOOM SUR MyBMW APP.

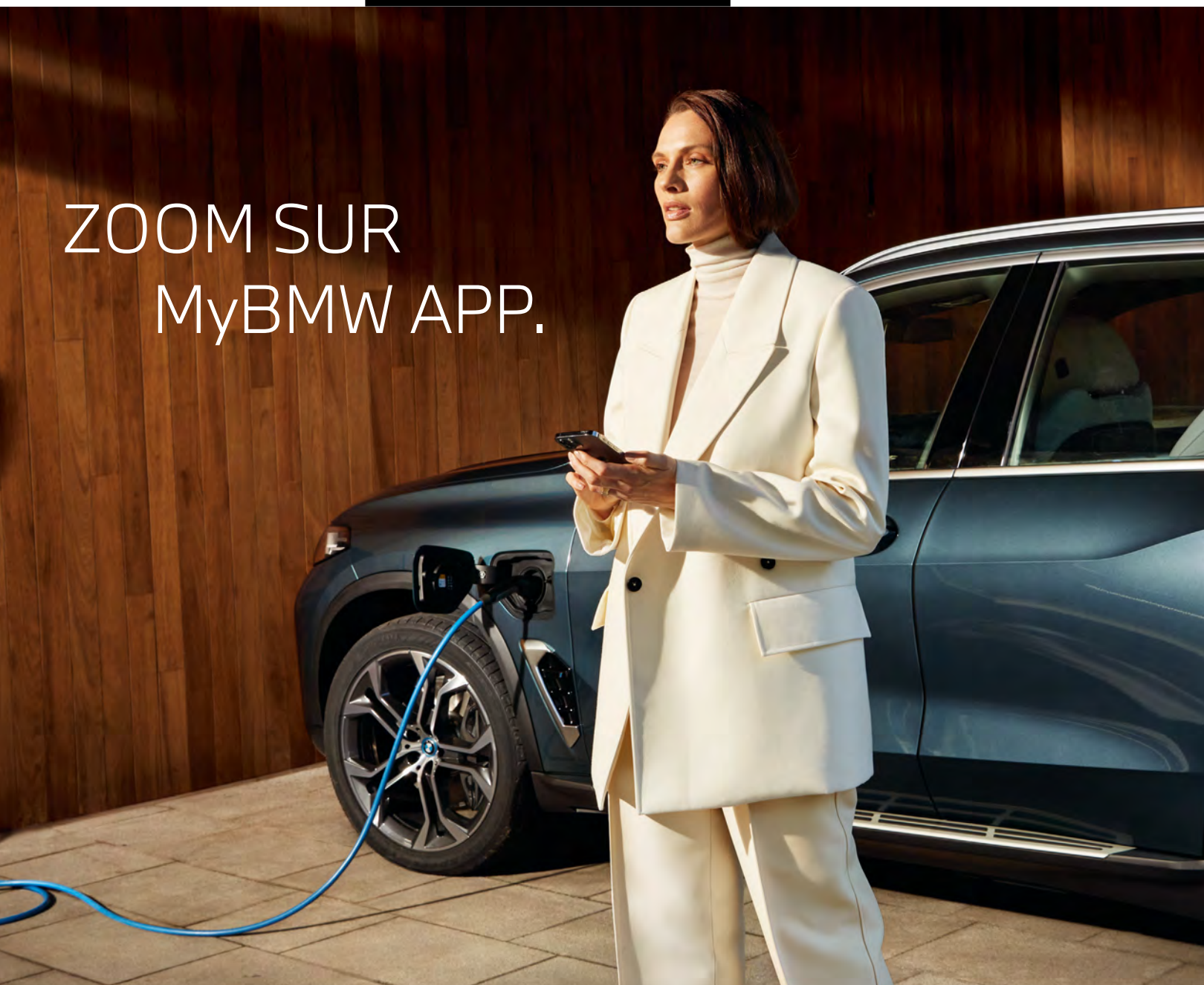

L'APPLICATION QUI FACILITE VOTRE MOBILITÉ AU QUOTIDIEN.

Avec MyBMW App, vous profitez à 100% de votre BMW. Interface universelle, elle vous permet de gérer à distance tout ce qui concerne votre voiture depuis votre smartphone : climatisation, recharge, verrouillage ou déverrouillage, planification de trajet, consommation, services, localisation, état du véhicule...



Préparer vos voyages

Le planificateur de voyage intégré à MyBMW App affiche toutes les informations de votre prochain trajet : itinéraire, conditions de circulation, pauses recommandées, temps de parcours, bornes de recharge sur l'itinéraire avec possibilité de choisir un opérateur préféré...

Envoyez ces informations au système de navigation de votre BMW et laissez vous guider !



Optimiser vos consommations

Avec MyBMW App, retrouvez les statistiques de vos trajets du mois, vos consommations, la distance parcourue en tout électrique pour les motorisations hybrides rechargeables.

Votre Coach efficacité analyse votre conduite, avec votre score à la clé, et vous apporte des conseils d'éco-conduite.

Vous pouvez même jouer en comparant vos scores entre amis !



Télécommander vos manœuvres de parking

Grâce à la fonction Remote Control Parking, vous pouvez piloter votre voiture à distance (6 m max.) : avancer/ reculer, pré-enregistrer des manœuvres, laisser votre voiture se garer toute seule à l'emplacement qu'elle a repéré.

Cette fonctionnalité requiert l'option Aides au stationnement Parking Assistant Professional.



Piloter vos recharges électriques

MyBMW App vous permet de piloter tous les paramètres de vos recharges électriques : objectif et planification de la recharge, limitation de la puissance de recharge, suivi de l'état de la recharge.

Vous avez besoin de recharger lors d'un trajet ? MyBMW App vous indique la borne la plus proche et vous y conduit.

Pour vos recharges domestiques, vous pouvez programmer vos horaires de charge afin de bénéficier des meilleurs tarifs d'électricité.



Vérifier votre véhicule à distance

Pas sûr(e) d'avoir bien fermé votre BMW ? Vous pouvez le vérifier à distance sur votre application et verrouiller votre BMW si besoin.

Vous pouvez aussi vérifier que les vitres, le coffre, le capot ou encore le toit ouvrant sont bien verrouillés.

MyBMW App vous permet également de contrôler la pression des pneus, ou les prochaines maintenances (huile moteur, liquide de freins, contrôle du véhicule).



Localiser votre BMW

Vous ne trouvez pas votre BMW au milieu d'une multitude de voitures garées, dans un parking ou dans la rue ?

MyBMW App vous permet de la localiser à distance, de la faire klaxonner ou de faire un appel de phare...

Problème résolu !



Surveiller votre BMW à distance

En combinaison avec l'option Alarme, vous êtes immédiatement alerté(e) par notification sur votre smartphone en cas de détection d'une tentative :

- d'ouverture des portes, du coffre ou du capot moteur
- d'intrusion dans l'habitacle par les fenêtres
- de soulèvement du véhicule.



Effectuer les mises à jour de votre BMW

Vous voulez toujours maintenir votre BMW à la pointe de la technologie ?

La fonction "Remote Software Upgrade" vous permet de télécharger la dernière version du système d'exploitation et de l'installer à bord de votre voiture.

À chaque nouvelle mise à jour, vous recevez une notification sur votre smartphone.



Scannez pour voir la vidéo

PERSONNALISEZ VOTRE BMW X5.

VUE D'ENSEMBLE DES NIVEAUX D'ÉQUIPEMENT.

FINITION xLine

Correspond à l'équipement de série.

FINITION M Sport

Pour affirmer le look athlétique de votre BMW X5.

6 PACKS COMPLÉMENTAIRES

OU DES OPTIONS DISPONIBLES SÉPARÉMENT (VOIR PAGE 30)

PACK INNOVATION

Pour équiper votre BMW X5 à la pointe de la technologie.

PACK EVASION

Pour un confort optimal lors des trajets longue distance.

PACK CONFORT

Pour renforcer votre confort thermique à bord.

PACK M SPORT PRO

Pour renforcer la personnalité sportive de votre BMW X5.

PACK EXCLUSIVE

Pour renforcer l'ambiance luxueuse de l'habitacle.

PACK CONFORT PLUS

Le must du confort à bord.

FINITION M SPORT.

En plus des éléments de la Finition xLine, correspondant à l'équipement de série :

EXTÉRIEUR

- Jantes en alliage 20" style 740 M
- Pack aérodynamique M
- Shadow Line M brillant
- Teinte de carrosserie Alpinweiss

INTÉRIEUR

- Ciel de pavillon M anthracite
- Sellerie Sensafin
- Volant M gainé cuir

FONCTIONNALITÉS

- Suspension M Sport (indisponible sur X5 xDrive50e)



DEMANDEZ
UNE OFFRE

RÉSERVEZ
UN ESSAI



TARIFS.

	Puissance fiscale	xLine correspond à la version de série	M Sport	
DIESEL - 6 CYLINDRES AVEC HYBRIDATION LÉGÈRE 48V				
X5 xDrive30d	298 ch	17 CV	92 350 €	96 850 €
ESSENCE - 6 CYLINDRES HYBRIDE RECHARGEABLE				
X5 xDrive50e	489 ch	20 CV	105 950 €	109 750 €

¹ Depuis le 1^{er} septembre 2018, les véhicules légers neufs sont réceptionnés en Europe sur la base de la procédure d'essai harmonisée pour les véhicules légers (WLTP), procédure d'essai permettant de mesurer la consommation de carburant et les émissions de CO₂, plus réaliste que la procédure NEDC précédemment utilisée. Renseignez-vous auprès de votre concessionnaire pour connaître les valeurs d'émission de CO₂ correspondant aux véhicules configurés pour le marché français et le montant du malus en résultant pour les modèles sur lesquels se porte votre intérêt.

Important : la taille de certaines jantes proposées en option entraîne une hausse significative du niveau de CO₂ et donc du malus CO₂

BMW FINANCIAL SERVICES

VOTRE SOLUTION DE FINANCEMENT SUR MESURE

BMW Financial Services vous propose une gamme de solutions de financement adaptées à tous vos besoins, de la Location Longue Durée (LLD) à la Location avec Option d'Achat (LOA), en passant par le leasing ou le crédit.

Avec ou sans apport, que vous soyez un particulier ou un professionnel, pour un véhicule neuf ou d'occasion, nous vous accompagnons pour définir votre solution de financement personnalisée.

RETROUVEZ
NOS SOLUTIONS
DE FINANCEMENT

NOS OFFRES
DE LOYERS
SANS APPORT

Pour connaître le détail des options disponibles sur la BMW Série Active Tourer ainsi que leur tarif, veuillez consulter notre site internet www.bmw.fr ou vous rapprocher de votre Concessionnaire BMW. Les prix maximum conseillés, tels qu'ils figurent ci-contre, comprennent le prix TTC du véhicule aux spécifications standard et les frais de préparation à la route du véhicule y compris les frais de transport et la fourniture des plaques d'immatriculation définitives. Les prix mentionnés dans le présent tarif ne concernent que les véhicules proposés à la vente par les Concessionnaires membres du réseau BMW Group France selon les spécifications propres au territoire français.

CONTRATS BMW SERVICE.

Les contrats de Garantie Commerciale Étendue, d'Entretien et de Maintenance BMW Service ont été conçus pour que l'entretien de votre BMW soit synonyme de confort et de sérénité.

Pour une couverture complète, vous pouvez cumuler le contrat de Garantie Commerciale Étendue avec le contrat d'Entretien ou le contrat d'Entretien de Maintenance BMW Service.

BMW REPAIR INCLUSIVE.

Contrat de Garantie Commerciale Étendue.

- Pour étendre votre garantie commerciale **jusqu'à 5 ans.** (à souscrire dans les 3 mois de la date d'immatriculation).

Durée et kilométrage	Toutes motorisations
3 ans* ▶ 2 + 1 ans	624 €
4 ans* ▶ 2 + 2 ans	2 352 €
5 ans* ▶ 2 + 3 ans	5 040 €

BMW SERVICE INCLUSIVE.

Contrat d'Entretien.

- Vidange huile moteur (appoint compris)
- Vidange liquide de freins
- Contrôles périodiques
- Remplacement filtre à air, filtre à carburant et bougies

Durée et kilométrage	Toutes motorisations
3 ans ▶ 40 000 Km	718 €
3 ans ▶ 60 000 Km	1 074 €
3 ans ▶ 200 000 Km	3 392 €
4 ans ▶ 60 000 Km	1 435 €
4 ans ▶ 80 000 Km	1 626 €
5 ans ▶ 100 000 Km	1 880 €

BMW SERVICE INCLUSIVE PLUS.

Contrat d'Entretien et de Maintenance.

En plus du contrat d'entretien BMW Service Inclusive :

- Service freins AV et AR (disques & plaquettes)
- Remplacement des pièces d'usure d'embrayage
- Remplacement des balais d'essuie-glaces
- Lavage intérieur / extérieur
- Appoint AdBlue

Durée et kilométrage	Toutes motorisations
3 ans ▶ 40 000 Km	1 574 €
3 ans ▶ 60 000 Km	2 135 €

PACKS D'ÉQUIPEMENTS

PACK INNOVATION.

Pour équiper votre BMW X5 à la pointe de la technologie.

BMW Live Cockpit Navigation Professional avec Affichage Tête Haute couleur et Réalité Augmentée
Aides au stationnement Parking Assistant Professional
Système Hi-Fi Harman Kardon®

Toutes motorisations

3 950 €



Affichage Tête Haute avec Réalité augmentée

Affiche dans le champ de vision du conducteur les informations de conduite importantes : vitesse, navigation, limitation de vitesse, contenus médias...



Système Hi-fi Harman Kardon®

avec amplificateur numérique 464 W, compatible canaux multiples. 16 haut-parleurs.

PACK CONFORT.

Pour renforcer votre confort thermique à bord.

Chauffage auxiliaire
Pack chauffage intégral avant
Porte-boissons chauffant et réfrigérant
Sièges avant et arrière chauffants

X5 xDrive30d

2 500 €

X5 xDrive50e

1 100 €



Pack chauffage intégral avant

Comprend les sièges avant, les accoudoirs latéraux avant, l'accoudoir central avant et le volant chauffants.



Climatisation automatique 4 zones

AIDES AU STATIONNEMENT PARKING ASSISTANT PROFESSIONAL

En complément des fonctionnalités des Aides au stationnement Parking Assistant (de série) :

• Stationnement entièrement automatisé

Reproduit une manœuvre précédemment effectuée lors de stationnement en bataille ou en créneau. Vous pouvez déclencher la manœuvre hors du véhicule par télécommande ou smartphone compatible. Mémoire jusqu'à 10 itinéraires par profil conducteur.

• Assistant de marche arrière Pro

Reproduit un déplacement parcouru en marche sur 200 m.

PACK CONFORT PLUS.

Le must du confort à bord.

Fermeture assistée des portes "Soft Close"
Sièges avant à ventilation active
Sièges avant Confort électriques à mémoires conducteur
Climatisation automatique 4 zones
Vitrage insonorisant
Vitrage calorifuge
Pack Parfums d'ambiance

Toutes motorisations

5 100 €

PACK ÉVASION.

Pour un confort optimal lors des trajets longue distance.

- Pack compartiment à bagages
- Stores pare-soleil mécaniques pour vitres latérales arrière
- Toit ouvrant panoramique en verre
- Travel & Comfort System

X5 xDrive30d	3 400 €
X5 xDrive50e	2 550 €



Toit ouvrant panoramique en verre
Toit ouvrant en deux parties, avec actionnement électrique et protection contre le soleil et déflecteur de vent. Ouverture et fermeture possible avec la clé.

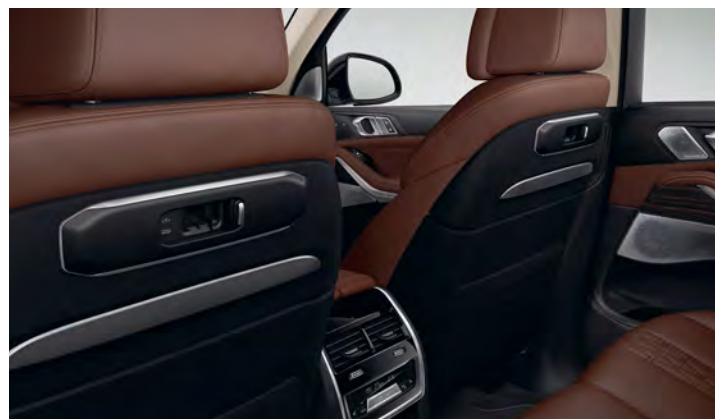

Travel & Comfort System
Supports intégrés au dos des sièges avant pour fixer des tablettes, cintres, crochet pour sacs, accessoires etc. Inclus un port USB-C.

PACK M SPORT PRO.

Pour renforcer la personnalité sportive de votre BMW X5.

- Ceintures de sécurité noires avec liseré aux couleurs M
- Échappement M Sport (indisponible sur X5 xDrive50e)
- Freins M Sport avec étriers de freins rouges
- Projecteurs Shadow Line M
- Shadow Line M brillant étendu



Freins M Sport avec étriers de freins rouges

X5 xDrive30d	1 850 €
X5 xDrive50e	1 450 €

PACK EXCLUSIVE.

Pour renforcer l'ambiance luxueuse de l'habitacle.

- Application en verre "CraftedClarity"
- Calandre illuminée "BMW Iconic Glow"
- Planche de bord en cuir
- Sièges avant Confort électriques à mémoires conducteur
- Sièges avant massants
- Sièges avant à ventilation active

Toutes motorisations	5 400 €
-----------------------------	---------



Calandre illuminée "BMW Iconic Glow"



Sièges Confort électriques à mémoires conducteur + ventilation active



Application en verre "CraftedClarity"









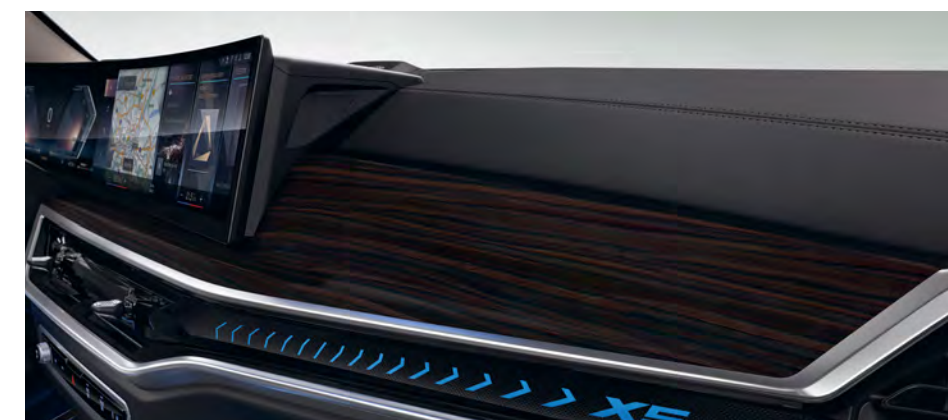

Planche de bord en cuir

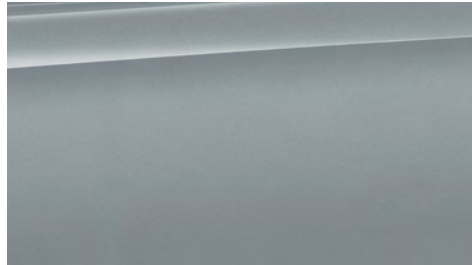
HABILLEZ VOTRE BMW X5.

LES TEINTES.

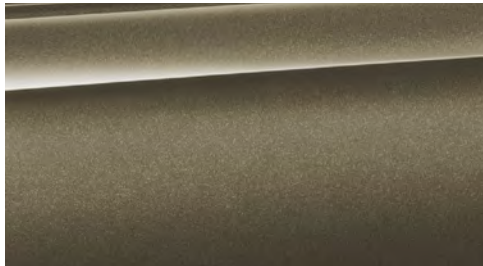
TEINTE DE SÉRIE	TEINTES EXCLUSIVES M SPORT	
		
Unie Alpinweiss	Métallisée M Carbonschwarz	Métallisée M Brooklyn Grey
TEINTES MÉTALLISÉES		
		
Métallisée Skyscraper Grey	Métallisée Saphirschwarz	Métallisée Mineralweiss
		
Métallisée Manhattan		
TEINTES BMW INDIVIDUAL		
		
Métallisée Tansanitblau	Métallisée Dravitgrau	

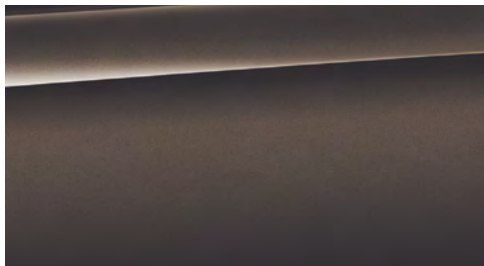
JANTES ET PNEUMATIQUES.

JANTES 19"	JANTES 20"		
			
■ Jantes en alliage léger style 734	□ Jantes en alliage léger style 738 avec pneus mixtes	□ Jantes en alliage léger style 740M avec pneus mixtes / RSC	
JANTES 21"			
			
□ Jantes en alliage léger style 744 avec pneus mixtes / RSC	□ Jantes en alliage léger style 741 avec pneus mixtes / pneus Performance	□ Jantes en alliage léger style 741 avec pneus mixtes / pneus RCS	□ Jantes en alliage léger style 915M avec pneus mixtes / RSC
JANTES 22"			
			
□ Jantes en alliage léger style 742 M avec pneus mixtes	□ Jantes en alliage léger style 742 M avec pneus mixtes	□ Jantes en alliage léger style 747 M avec pneus mixtes	□ Jantes en alliage léger BMW Individual style 745 avec pneus mixtes

■ De série.
□ En option.

Accédez en ligne à toutes les teintes et équipements disponibles



CONFIGUREZ VOTRE BMW

SELLERIES.

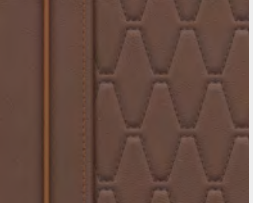
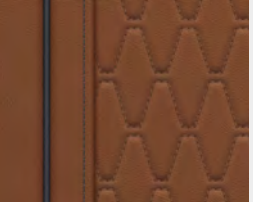

SENSAFIN

	<input checked="" type="checkbox"/> xLine <input checked="" type="checkbox"/> M Sport	Schwarz
	<input checked="" type="checkbox"/> xLine <input checked="" type="checkbox"/> M Sport	Coffee
	<input checked="" type="checkbox"/> xLine <input checked="" type="checkbox"/> M Sport	Silverstone
	<input checked="" type="checkbox"/> xLine <input checked="" type="checkbox"/> M Sport	Cognac

CUIR INDIVIDUAL ÉTENDU

	<input type="checkbox"/> xLine <input type="checkbox"/> M Sport	Sellerie "Merino" Coffee / Teinte d'habitacle Schwarz ²
	<input type="checkbox"/> xLine <input type="checkbox"/> M Sport	Sellerie "Merino" Tartufo / Teinte d'habitacle Schwarz ²
	<input type="checkbox"/> xLine <input type="checkbox"/> M Sport	Sellerie "Merino" Ivory White / Teinte d'habitacle Schwarz ²
	<input type="checkbox"/> xLine <input type="checkbox"/> M Sport	Sellerie "Merino" Schwarz / Teinte d'habitacle Schwarz ²

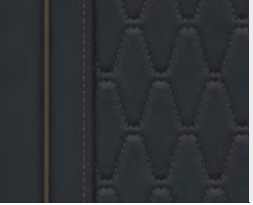
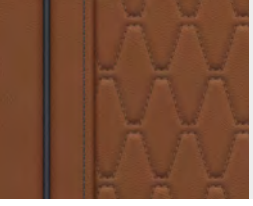
TOUT CUIR BMW INDIVIDUAL INTÉGRAL

	<input type="checkbox"/> xLine <input type="checkbox"/> M Sport	Sellerie Tout-Cuir "Merino" Schwarz / Teinte d'habitacle Schwarz
	<input type="checkbox"/> xLine <input type="checkbox"/> M Sport	Sellerie Tout-Cuir "Merino" BMW Individual Tartufo / Teinte d'habitacle Schwarz
	<input type="checkbox"/> xLine <input type="checkbox"/> M Sport	Sellerie Tout-Cuir "Merino" BMW Individual Ivory White / Teinte d'habitacle Schwarz



■ Equipement de série.
□ Equipement optionnel.

INSERTS DÉCORATIFS.

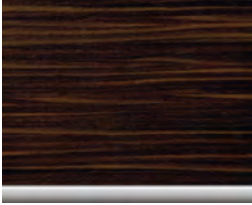
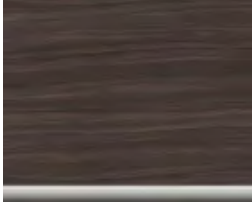
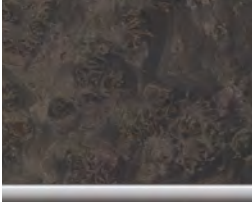
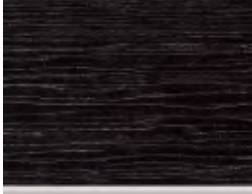
INSERTS DÉCORATIFS

	<input checked="" type="checkbox"/> xLine <input checked="" type="checkbox"/> M Sport	Bois précieux "Fineline Stripe" brun brillant
	<input type="checkbox"/> xLine <input type="checkbox"/> M Sport	Bois précieux de tilleul "Fineline" brun à pores ouverts
	<input type="checkbox"/> xLine <input type="checkbox"/> M Sport	Bois précieux de peuplier grainé brun anthracite à pores ouverts
	<input type="checkbox"/> M Sport	Bois précieux "Fineline noir" avec effet métallique brillant

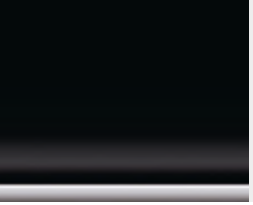
INSERTS DÉCORATIFS BMW INDIVIDUAL

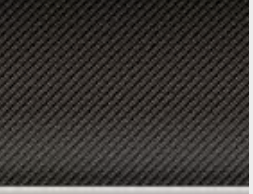
	<input type="checkbox"/> xLine <input type="checkbox"/> M Sport	BMW Individual Bois précieux de frêne grainé argenté brillant
	<input type="checkbox"/> xLine <input type="checkbox"/> M Sport	BMW Individual "Piano laqué noir"
	<input type="checkbox"/> xLine <input type="checkbox"/> M Sport	BMW Individual Bois noble Ash Following Grey à pores ouverts
	<input type="checkbox"/> M Sport	M en fibre de Carbone

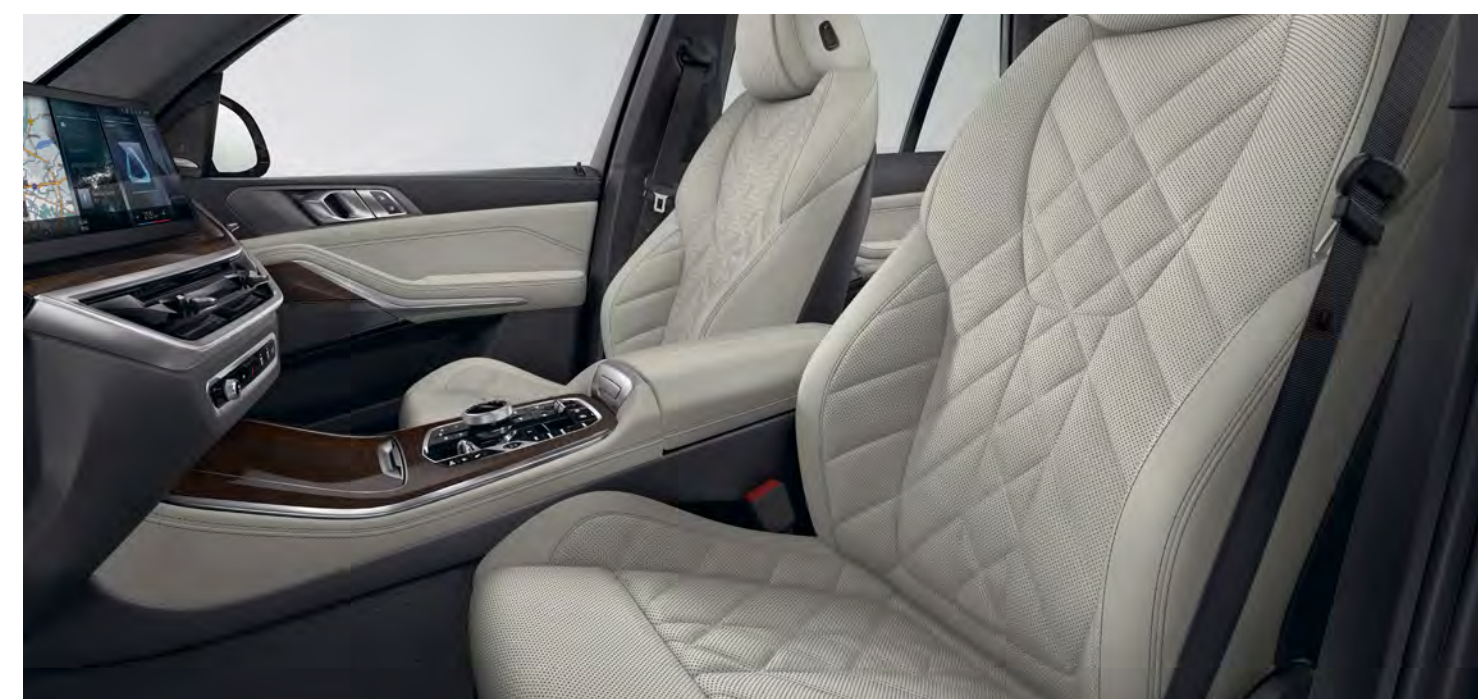

BMW X5		xDrive30d	xDrive50e
Poids			
Poids à vide UE ¹	kg	2220/2295	2420
Poids total admissible	kg	2950/3175	3200
Charge utile	kg	730/880	780
Charge autorisée non freinée - Charge remorquable ²	kg	750	750
Charge remorquable autorisée freinée sur pente maxi de 12%/ pente maxi de 8% ²	kg	3500/3500	2700/2700
Coffre			
Capacité du compartiment à bagages	l	650 - 1870	500-1720
Moteur BMW TwinPower Turbo			
Cylindres / soupapes		6/4	6/4
Cylindrée	cm ³	2993	2998
Puissance nominale / régime nominal	ch / tr/min	286 / 4000/4400	313 / 6500
Couple maximal / régime	Nm / 1/min	650 / 1500-2500	450 / 1750-4700
Moteur BMW eDrive / Batterie lithium-ion haute tension électrique			
Puissance maximale	ch		197
Couple maximal	Nm		280
Type de batterie/capacité nette	kWh		Li-ion/25,7
Autonomie électrique (cycle mixte)	km		89-105
Durée de recharge AC2 (0-100%)	h		4h15
Transmission			
Mode de propulsion		Transmission intégrale	Transmission intégrale
Boîte de vitesses de série		Automatique 8 rapports	Automatique 8 rapports
Performances⁴			
Vitesse maximale [sur circuit]	km/h	233	250
Accélération 0 -100 km/h	s	6,1/6,3	4,8
Consommations selon le cycle WLTP⁵			
Cycle mixte	l/100 km	7,2 - 7,8	3,0 - 3,9
Norme antipollution (réception par type)		EU6e-bis-FCM	EU6e
Émissions de CO ₂ en cycle mixte	g/km	189 - 205	68 - 89
Capacité du réservoir, env.	l	80	69
Jantes/pneumatiques			
Dimensions des pneumatiques	km	255/55 R18 W	265/50 R19 W
Dimensions jantes	km	8,5J x 18	9J x 19
Matériau	km	Alliage léger	Alliage léger

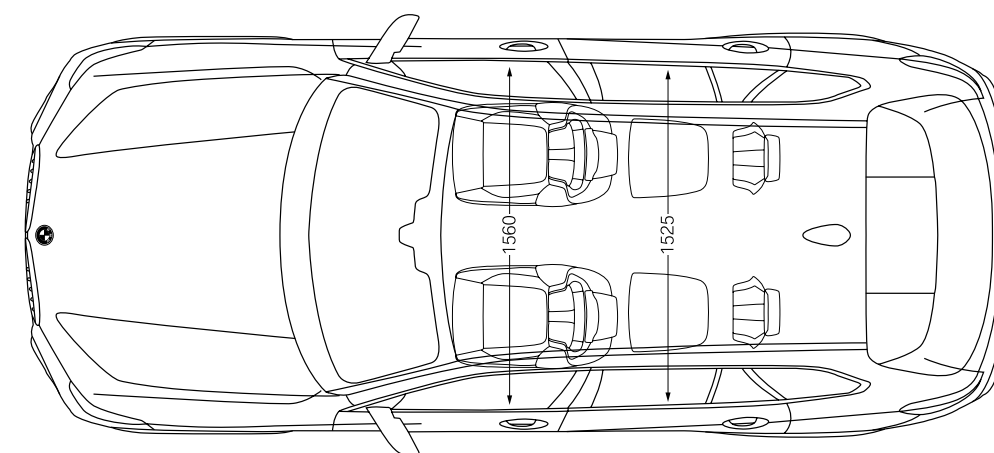
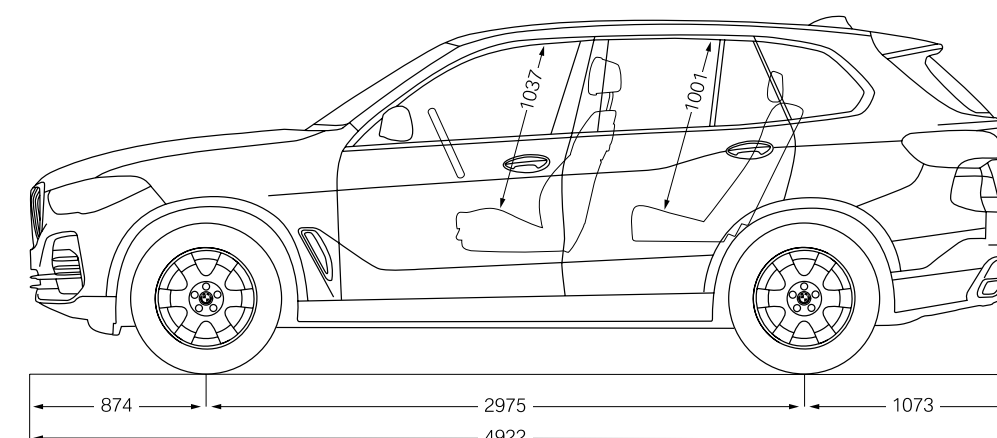
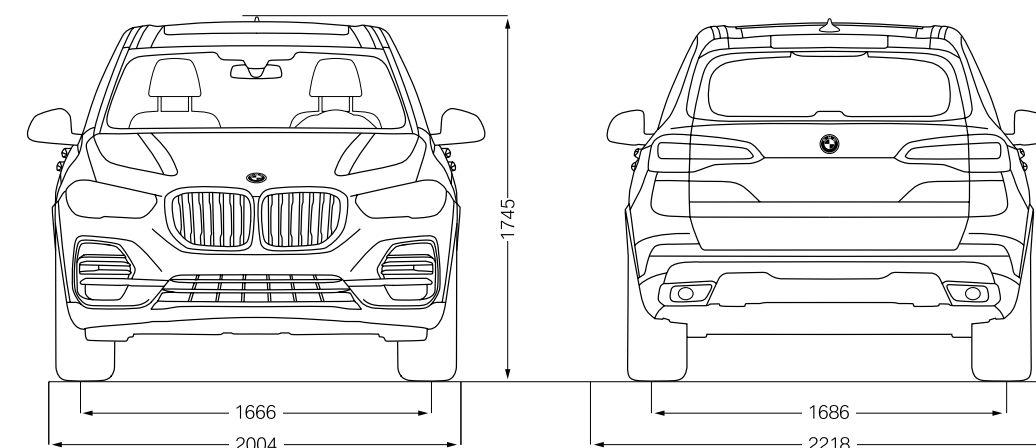

Toutes les cotes des dessins techniques sont indiquées en mm.

Les données de performances, de consommation et d'émissions de CO₂ s'appliquent aux modèles équipés de la boîte de vitesses de série.

¹ Le poids à vide UE se rapporte à un véhicule avec l'équipement de série et sans équipement en option. Le poids à vide tient compte d'un réservoir rempli à 90 % et de 75 kg pour le conducteur. Les équipements en option peuvent modifier le poids du véhicule, la charge utile et la vitesse maximale en cas d'incidence sur l'aérodynamique.

² Le poids total effectif de l'attelage ne doit pas dépasser la charge remorquable maximale autorisée plus la charge au point d'attelage maximale autorisée.

³ Limitée électroniquement.

⁴ Les valeurs de performance pour les moteurs essence se rapportent à un carburant de qualité RON 98. Les informations relatives à la consommation se rapportent au fonctionnement avec un carburant de référence conformément au règlement (CE) n° 715/2007 sur le type de véhicule pour lequel la réception a été sollicitée. Les qualités de carburant sans plomb à 91 d'indice RON ou supérieur avec une teneur en éthanol maximale de 10 % (E10) sont autorisées. BMW recommande l'utilisation de supercarburant sans plomb à 95 d'indice RON.

⁵ Les valeurs de consommation de carburant, d'énergie électrique et d'émissions de CO₂ indiquées ont été mesurées conformément à la procédure WLTP. Depuis le 1er septembre 2018, les véhicules légers neufs sont réceptionnés en Europe sur la base de la procédure d'essai harmonisée pour les véhicules légers (WLTP), procédure d'essai permettant de mesurer la consommation de carburant et les émissions de CO₂, plus réaliste que la procédure NEDC précédemment utilisée. Les indications se rapportent à un véhicule doté de l'équipement de série en Allemagne. Les écarts tiennent compte des différences de dimensions au niveau des jantes et des pneumatiques choisis et peuvent varier pendant la configuration.



Ce document présente le descriptif des versions, équipements et possibilités de configuration des véhicules (dotation d'équipements de série ou options) tels qu'ils sont commercialisés par BMW France en France. Dans d'autres pays membres de l'Union européenne, les versions, équipements et possibilités de configuration des véhicules (dotation d'équipements de série ou options) proposés peuvent être différents. Les modèles photographiés dans ce document peuvent présenter des équipements ou accessoires qui ne sont pas commercialisés par BMW France en France ou qui sont disponibles moyennant un supplément de prix. Les prix et spécifications mentionnés dans le présent document sont modifiables à tout moment et sans préavis. Veuillez consulter votre Concessionnaire BMW local. Il se fera un plaisir de vous renseigner sur les versions spécifiques à votre pays.

Document non contractuel.

The X5 = Le BMW X5.

Février 2026.

**DEMANDEZ
UNE OFFRE**

**RÉSERVEZ
UN ESSAI**



Pensez à covoiter #SeDéplacerMoinsPolluer