



THE

X1



TARIFS AU 28/01/2026.
THE = LE.

DEMANDEZ
UNE OFFRE

RÉSERVEZ
UN ESSAI

LE DÉVELOPPEMENT DURABLE AU CŒUR DE NOTRE STRATÉGIE.



La décarbonation, la circularité, les aspects sociaux ainsi que le respect de l'environnement et des droits de l'homme dans la chaîne d'approvisionnement sont des axes majeurs pour réduire nos émissions et garantir une utilisation plus responsable des matières premières. Spécifiquement, BMW Group s'engage à respecter l'Accord de Paris sur le climat et à être net zéro d'ici 2050 au plus tard. Le groupe s'est donc fixé des objectifs ambitieux et scientifiquement fondés en matière de CO2 :

- Notre trajectoire cible de réduction absolue des émissions directes d'ici 2030 est conforme à l'objectif de 1,5°C de l'Accord de Paris.
- Notre trajectoire cible pour la réduction absolue des émissions indirectes dans la phase d'utilisation et la chaîne d'approvisionnement d'ici 2030 suit la trajectoire "bien en dessous de 2°C" décrite dans l'Accord de Paris.

Une ambition forte qui se traduit par une approche circulaire sur toutes les étapes du cycle de vie de nos voitures: conception, production, usage et recyclage.

NOS OBJECTIFS

Sur la voie de la neutralité carbone, nous nous sommes fixé des objectifs scientifiques en matière d'émissions de CO₂e pour les années à venir.

D'ici 2030, le groupe BMW entend réduire ses émissions de CO₂e de 40 millions de tonnes au total par rapport à 2019. Le groupe BMW a défini un nouvel objectif pour 2035 en matière de réduction des émissions de CO₂e sur la voie de la neutralité carbone.

L'entreprise vise à réduire ses émissions de CO₂e d'au moins 60 millions de tonnes par rapport aux niveaux de 2019, soit une réduction supplémentaire d'environ 20 millions de tonnes de CO₂e au-delà de l'objectif existant pour 2030.

ÉLECTRICITÉ ISSUE D'ÉNERGIE RENOUVELABLE

Notre objectif est de réduire notre empreinte carbone tout au long de la chaîne de valeur, y compris dans nos usines.

Depuis 2020, toute l'énergie externe nécessaire à la production dans les usines du groupe BMW à travers le monde provient de sources d'énergie renouvelables.

SECONDARY FIRST

Nous visons à augmenter considérablement le pourcentage de matériaux secondaires utilisés dans nos véhicules lorsque cela s'avère avantageux.

Nous privilégions leur utilisation dans tous nos futurs véhicules, tout en veillant à ce qu'ils répondent aux mêmes normes rigoureuses que les matières premières en termes de qualité, de sécurité, d'esthétique et de fiabilité de nos produits. Cela nécessite une augmentation significative de la disponibilité de ces matériaux sur le marché.

Pour y parvenir, nous travaillons notamment avec des partenaires de tous les secteurs.

NOS STANDARDS SOCIAUX ET ENVIRONNEMENTAUX

Les normes environnementales et sociales font partie intégrante de notre stratégie d'entreprise.

Par exemple, avant même l'adoption d'une loi à cet effet, nous avons déjà mis en place un processus de diligence raisonnable. Nous exigeons également de nos partenaires qu'ils s'engagent à respecter des normes environnementales et sociales élargies, à respecter les droits de l'homme et à utiliser des systèmes de gestion pour protéger les employés et l'environnement.

BMW X1.

URBAINE OU NATURE,
TOUTES LES RAISONS D'ÊTRE LIBRE.





BMW X1.
ET TOUT DEVIENT ACCESSIBLE.

BMW iX1 eDrive20 PURE EDITION.

PUR PLAISIR ÉLECTRIQUE :
JUSQU'À 503 KM D'AUTONOMIE WLTP & SURÉQUIPEMENT PREMIUM.

EN SAVOIR
PLUS



BMW X1.

SOMMAIRE.

MOTORISATIONS	10
ÉQUIPEMENTS DE SÉRIE	20
FINITIONS	26
TARIFS	28
PACKS ET OPTIONS	30
NUANCIERS	34
ÉTIQUETTES ÉNERGÉTIQUES	38
CARACTÉRISTIQUES TECHNIQUES	40



@BMWFrance



@BMWFrance



@bmwfrance

BMW X1 xLine dans la teinte de carrosserie "Storm Bay" présentée avec options.



BMW X1.
UNE PALETTE
DE MOTORISATIONS.



ARCHITECTURE MOTORISATIONS THERMIQUES

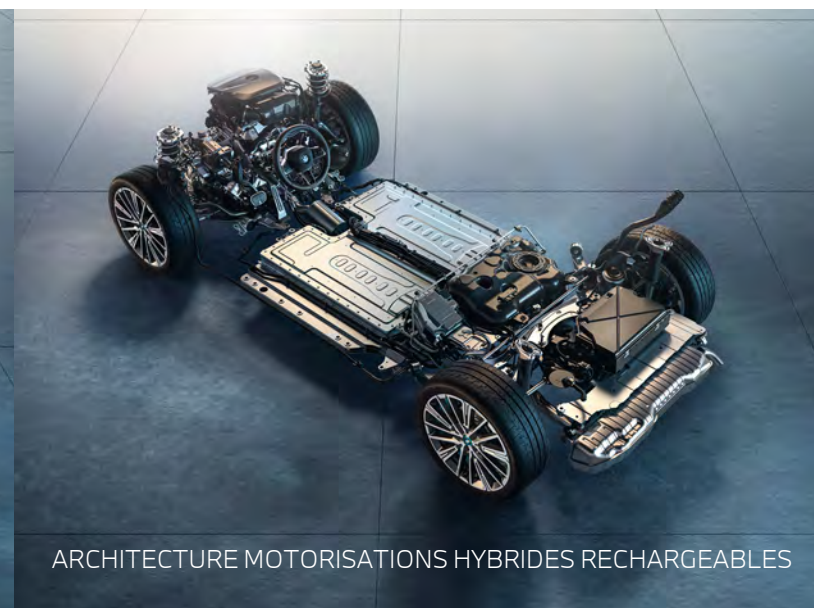

ARCHITECTURE MOTORISATIONS HYBRIDES RECHARGEABLES

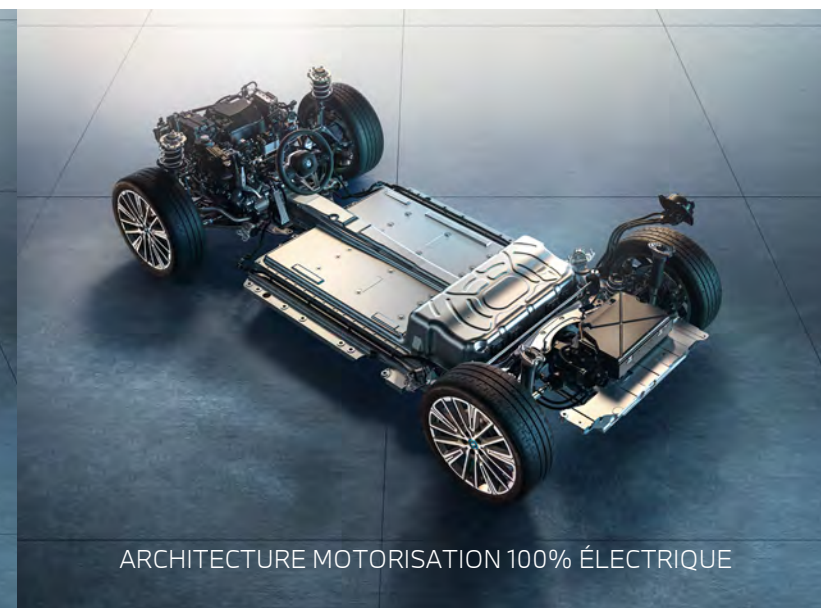

ARCHITECTURE MOTORISATION 100% ÉLECTRIQUE

VOIR ÉTIQUETTES ÉNERGÉTIQUES	Motorisation	Puissance totale	Boîte de vitesses	MOTEUR THERMIQUE		MOTEUR ÉLECTRIQUE		Accélération 0-100 km/h	Consommation carburant WLTP ¹ (l/100 km)	Consommation électrique WLTP ² (kWh/100 km)	Émission de CO ₂ combinées WLTP ² (g/km)
				Puissance	Cylindrée	Puissance	Autonomie élec.				
100% ÉLECTRIQUE	iX1 eDrive20	204 ch	Automatique à 1 rapport	-	-	204 ch	460 - 516 km	8,6 sec.	-	14,2 - 16,0	0
	iX1 eDrive20 Pure Édition	204 ch	Automatique à 1 rapport	-	-	204 ch	493 - 503 km	8,6 sec.	-	14,6 - 15,1	0
	iX1 xDrive30	313 ch	Automatique à 1 rapport	-	-	313 ch	430 - 468 km	5,6 sec.	-	15,6 - 17,2	0
HYBRIDE RECHARGEABLE	X1 xDrive25e	245 ch	Automatique à 7 rapports	136 ch	1 499 cm ³ 3 cylindres	109 ch	75 - 82 km	6,8 sec.	2,4 - 2,8	13,3 - 13,8	54-63
	X1 xDrive30e	326 ch	Automatique à 7 rapports	150 ch	1 499 cm ³ 3 cylindres	177 ch	75 - 82 km	5,6 sec.	2,4 - 2,8	13,3 - 13,8	55-64
THERMIQUE DIESEL	X1 sDrive20d	163 ch	Automatique à 7 rapports	150 ch	1 995 cm ³ 4 cylindres	19 ch	-	8,5 sec.	4,5 - 4,8	-	117-126
	X1 xDrive23d	211 ch	Automatique à 7 rapports	197 ch	1 995 cm ³ 4 cylindres	19 ch	-	7,4 sec.	4,7 - 5,0	-	124-133
THERMIQUE ESSENCE	X1 sDrive20i	170 ch	Automatique à 7 rapports	156 ch	1 499 cm ³ 3 cylindres	19 ch	-	8,3 sec.	5,7 - 6,1	-	128-137
THERMIQUE M PERFORMANCE	X1 M35i xDrive 	300 ch	Automatique à 7 rapports	300 ch	1 998 cm ³ 4 cylindres	-	-	5,4 sec.	7,7 - 7,9	-	175-178

* Les données des BMW X1 Hybride Rechargeable et 100% Electrique sont provisoires, en cours d'homologation.

** Depuis le 1^{er} septembre 2018, les véhicules légers neufs sont réceptionnés en Europe sur la base de la procédure d'essai harmonisée pour les véhicules légers (WLTP) qui permet de mesurer une consommation de carburant et des émissions de CO₂ plus réalistes que la procédure NEDC précédemment utilisée.



BMW X1 M35i xDrive

ZOOM SUR LA MOTORISATION BMW M.

LES ÉQUIPEMENTS SPÉCIFIQUES.

Design extérieur.

- Jantes en alliage léger 19" style 871 M
- Coques de rétroviseurs extérieurs M High Performance
- Shadow-Line M brillant
- Spoiler arrière M
- 2 doubles sorties d'échappement M

Design intérieur.

- Ceintures de sécurité noires avec liseré aux couleurs M
- Ciel de pavillon M anthracite
- Planche de bord Luxury
- Sellerie Alcantara / Veganza "Schwarz" avec surpiqûres contrastantes bleues
- Sièges avant Sport
- Volant M gainé cuir avec repère central rouge

Fonctionnel.

- Boîte de vitesses automatique à 7 rapports avec palettes au volant
- Capacité du réservoir augmentée
- Freins M Sport bleus
- Suspensions Adaptive M
- Système Hi-Fi Harman Kardon®
- Vitrage calorifuge

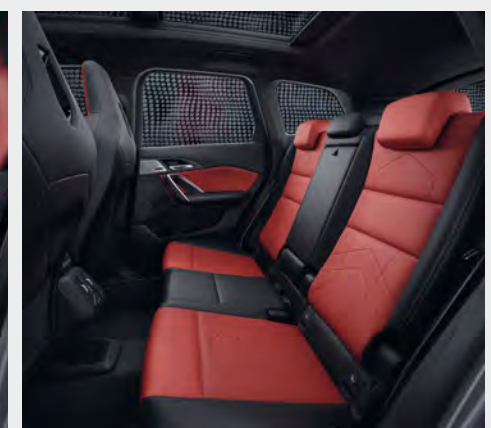
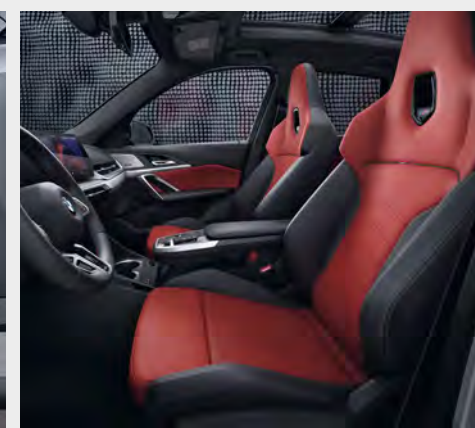

Freins M Sport.

Les Freins M Sport à étriers fixes à 4 pistons à l'avant et étriers flottants mono-piston à l'arrière, peints en bleu avec logo M, comportent des disques surdimensionnés offrant une puissance de freinage particulièrement élevée.

Suspensions Adaptive M.

Pour adapter instantanément le réglage du véhicule à votre style de conduite : de souple à très sportif. Des capteurs transmettent en quelques fractions de seconde les informations nécessaires pour optimiser le réglage des amortisseurs, selon le style de conduite sélectionné.



PLAISIR SANS LIMITE.

BMW M est synonyme de sportivité à l'état pur et la BMW X1 M35i xDrive incarne l'ambition de porter la performance à son point haut sur le segment des SUV Coupé.

En avance sur son temps.

La BMW X1 M35i xDrive offre des qualités dynamiques stupéfiantes et des poussées d'adrénaline à chaque accélération.

Grâce à sa motorisation BMW M TwinPower Turbo et à ses suspensions spécifiques, elle affiche des performances impressionnantes : dévorant le 0 à 100 km/h en 5,4 secondes, la BMW X1 M35i xDrive fait preuve d'un dynamisme remarquable, tout en conservant une motricité exemplaire.

Le moteur essence 4 cylindres M TwinPower Turbo délivre une puissance de 300 ch transmise au sol grâce à la boîte de vitesses M Sport à 7 rapports et le différentiel autobloquant situé sur le train avant.

300
CH

400
NM DE
COUPLE

5.4
SEC
0-100 KM/H*

BMW iX1 ZOOM SUR LES VERSIONS 100% ÉLECTRIQUES.



ÉLIGIBLES AU SCORE ENVIRONNEMENTAL MINIMAL¹
ET À L'OPÉRATION COUP DE POUCE²

**Bénéficiez de 3 380 €²
au titre de la prime
Coupe de Pouce
avec la BMW iX1 eDrive20.**

Produite en Allemagne, la BMW iX1 eDrive20 répond parfaitement aux critères du dispositif Certificat d'économies d'énergie (CEE) pour être éligible à l'opération Coup de pouce².

Pour votre entreprise, l'éligibilité des BMW iX1 au score environnemental minimal vous permet de bénéficier de **70% d'abattement fiscal sur les Avantages En Nature** (limité à 4 582 €) et vous accompagne ainsi dans votre transition écologique.

EN SAVOIR PLUS

L'ÉLECTROMOBILITÉ NOUVELLE GÉNÉRATION.

Puissance, performances et dynamisme

Équipées de la toute dernière technologie BMW eDrive, faisant la part belle aux matières premières recyclées ou naturelles, les BMW iX1 eDrive20 et iX1 xDrive30 ouvrent une nouvelle ère de plaisir de conduire sans bruit et sans émissions locales dans un SAV compact. Leur motorisation électrique se compose de 2 unités de propulsion hautement intégrées, l'une sur l'essieu avant et l'autre sur l'essieu

arrière. Leur puissance totale est renforcée par un boost temporaire, dopant les reprises ou les départs arrêtés.

Autonomie à grand rayon d'action

La technologie BMW eDrive de cinquième génération offre une technologie de recharge efficace avec un logiciel de charge encore optimisé et une batterie haute tension disposée à plat dans le soubassement de la voiture pour libérer l'espace intérieur.

iX1 eDrive20	AUTONOMIE JUSQU'À 516 KM ³ (WLTP)	PUISSANCE 204 CH	0 - 100 KM/H 8,6 SEC	29 MIN RECHARGE 10-80%
iX1 xDrive30	468 KM ³ (WLTP)	313 CH	5,6 SEC	29 MIN RECHARGE 10-80%

L'autonomie en mode électrique dépend de nombreux facteurs



Style de conduite



Conditions climatiques



Équipements

¹ Éligibilité au Score environnemental minimal : l'atteinte au score environnemental minimal (fixé à 60 points) est l'un des critères d'éligibilité aux dispositifs d'aide à l'acquisition de véhicules peu polluants, pour les voitures particulières neuves électriques. Ce critère intervient également dans le calcul de la taxe annuelle incitative relative à l'acquisition de véhicules légers à faibles émissions et pour l'évaluation de l'avantage en nature lié à la mise à disposition d'un véhicule. La méthode de calcul du score environnemental ainsi que sa mise en œuvre dans le cadre de l'éligibilité aux aides susmentionnées sont définies aux articles D. 251-1-A et R.251-1-B du code de l'énergie et dans l'Arrêté du 7 octobre 2023 modifié. Certaines versions de ce modèle ont atteint le score environnemental minimal (BMW iX1 eDrive20 et BMW iX1 xDrive30) mentionné au c du 6° du I de l'article D. 251-1 du code de l'énergie (après instruction par l'ADEME et prise d'un arrêté conjoint des ministres chargés de l'économie, de l'énergie, de l'écologie et des transports). Plus d'informations sur <https://score-environnemental-bonus.ademe.fr/>

² Véhicule éligible à l'opération Coup de pouce Véhicules Particuliers Electriques dans le cadre du dispositif des certificats d'économies d'énergie (CEE) en vigueur. Voir conditions selon la fiche d'opération standardisée pour les particuliers (TRA-EQ-117) Opérations standardisées d'économies d'énergie | Ministères Aménagement du territoire Transition écologique.

³ Depuis le 1/09/2018, la procédure d'essai harmonisée (WLTP) utilisée pour les véhicules légers réceptionnés en Europe mesure une consommation de carburant, des émissions de CO2 et une consommation d'électricité plus réalistes que la procédure NEDC précédente. L'autonomie réelle dépend de la configuration du véhicule, du style de conduite, des conditions de circulation, des conditions météorologiques, de l'ancienneté et de l'état de la batterie, de l'utilisation du système de climatisation ou de chauffage... et peut donc présenter des différences.

LES ÉQUIPEMENTS SPÉCIFIQUES.

Design

- Jantes 17" style 864

Fonctionnel

- BMW IconicSounds Electric
- Protection acoustique pour piétons
- Suspension Adaptive M (xDrive30 uniquement)

Recharge

- Câble recharge professionnel Mode 3 (T2-T2) pour la recharge publique
- Welcome Pack BMW avec carte BMW Charging



ZOOM SUR LA BMW iX1 eDrive20 PURE EDITION.

AVEC DE SÉRIE FINITION XLINE, PACK PREMIUM, VITRAGE CALORIFUGE ET PEINTURE MÉTALLISÉE



2 350 € D'AVANTAGES INCLUS :

L'offre tout en un qui vous facilite la vie.

La BMW iX1 eDrive20 Pure Edition est équipée d'options de confort et de sécurité de conduite, avec notamment **son Pack Premium inclus.**

LES ÉQUIPEMENTS SPÉCIFIQUES

en plus des équipements des versions 100% électriques.

Pour un design élégant et épuré :

Finition xLine

- Jantes 18" style 865
- Sellerie Veganza Schwarz
- Inserts décoratifs Noir brillant
- Extérieur Aluminium Line satiné
- Tableau de bord Similicuir Sensatec
- Équipements de design xLine



Peinture métallisée



Pour plus de confort et de sécurité :

Pack Premium

- Accès Confort
- Rétroviseurs extérieurs rabattables, anti-éblouissement côté conducteur
- Rétroviseur intérieur anti-éblouissement
- Projecteurs Advanced Full LED
- Feux de route anti-éblouissement
- Dalle de recharge smartphone par induction

Vitrage Calorifuge



En complément des éléments de série, une liste limitée d'options disponibles avec la Pure Edition vous est proposée :

- Attelage de remorque
- Sièges actifs à l'avant
- Aides à la conduite Driving Assistant
- Aides à la conduite Driving Assistant Plus
- Chargeur AC Pro 22 kW

Attelage de remorque (en option)





L'ÉLECTRIQUE EN PRATIQUE

VOTRE WALLBOX CHEZ VOUS EN TOUTE SIMPLICITÉ.

EN MAISON INDIVIDUELLE

ChargeGuru, expert certifié BMW, vous accompagne dans l'installation de votre borne de recharge avec un forfait d'installation comprenant : devis gratuit, conseil, fourniture du nécessaire d'installation et l'installation réalisée par un électricien certifié IRVE.

01 76 44 01 21 - bmw@chargeguru.com

EN COPROPRIÉTÉ

Zeplug propose une solution clé en main sans coût pour la copropriété en installant à ses frais une infrastructure dédiée à la recharge.

01 86 26 63 60 - bmw@zeplug.com

BMW Wallbox Plus





- Puissance de recharge de 7,4 à 22 kW.
- Adaptation automatique de la puissance (via compteur Linky)
- Contrôle d'accès par carte RFID.
- Gestion depuis l'application My BMW App.
- Optimisation de l'énergie solaire disponible.
- Mise à jour à distance.



RECEVEZ UN DEVIS GRATUIT EN QUELQUES MINUTES



DES TEMPS DE RECHARGE MAÎTRISÉS.

		iX1 100% électrique	X1 Hybride rechargeable
 Borne publique Haute intensité 200 kW (DC 500A)	10% à 80%	0h29	■
 Wallbox Charge rapide 22 kW (AC 230V - 32A)	0% à 100%	3h45	■
 Wallbox 7,4 kW (AC 230V - 32A)	0% à 100%	10h00	2h15
 Prise domestique 2,3 kW (AC 230 V - 10 A)	0% à 100%	34h30	8h15

RAPPEL DE VOS AVANTAGES FISCAUX.

- **Éligibilité des versions 100% électriques :**
 - à la prime Certificats d'Économies d'Énergie
 - à la prime Coup de Pouce¹

EN PLUS, POUR LES PROFESSIONNELS

- Exonération des taxes sur les émissions de CO₂ (ex TVS)
- Abattement sur les Avantages En Nature de 70% (limité à 4 582€)
- Un plafond d'amortissement réhaussé du prix de la batterie

Ces amortissements sont déductibles du revenu imposable² :

- 50 559,50 € TTC pour BMW iX1 xDrive30 et eDrive20
- 24 609,17 € TTC pour BMW xDrive25e et xDrive30e

VOS SERVICES CONNECTÉS

Connected Charging sur votre système de navigation BMW.

Via sa connexion 5G, le système de navigation met à jour quotidiennement les nouvelles bornes de recharge. Pour la planification d'un itinéraire, le système :

- surveille en permanence l'autonomie du véhicule,
- recommande des arrêts-recharge,
- indique la disponibilité des bornes publiques sur l'itinéraire.

Application smartphone My BMW.

Via l'App My BMW, vous repérez les bornes de recharge que vous entrez d'un simple clic comme destination. Lorsque votre véhicule est branché, vous pouvez surveiller à distance l'autonomie électrique et planifier, démarrer ou interrompre les recharges.

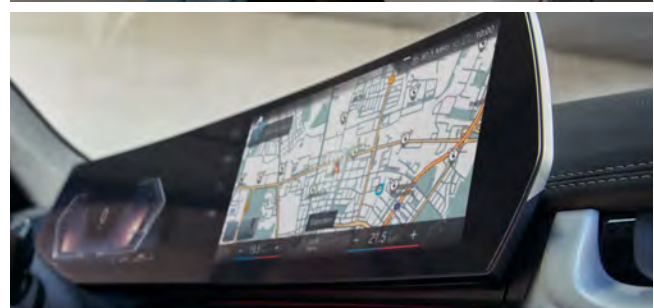

⁽¹⁾ Pour toute commande avant le 31/12/2025 et livraison avant le 30/06/2026. Voir conditions détaillées page précédente.
⁽²⁾ Sous réserve d'une facturation séparée ou d'une mention permettant de les identifier lors de l'acquisition de véhicules (article 39-4 du CGI).



ÉQUIPEMENTS DE SÉRIE.

DESIGN EXTÉRIEUR.

- 3^{ème} feu stop LED intégré au spoiler arrière
- Contour de vitres noir mat
- Éclairage de bienvenue (projection autour du véhicule)
- Calandre cerclées de chrome avec barreaux verticaux noirs
- Jantes 17" en alliage léger Style 875 (sauf xDrive23d : Style 832)
- Pare-choc avant avec air curtains en noir mat
- Pare-choc arrière avec inserts chromés en L
- Poignées de portes affleurantes
- Projecteurs LED
- Rails de toit Shadowline M brillant
- Rétroviseurs extérieurs couleur carrosserie, chauffants avec rappel de clignotants intégrés, rabattables électriquement
- Shadow-Line M brillant
- Sortie d'échappement non visible

DESIGN INTÉRIEUR.

- Accoudoir central avant avec panneau de commande intégré
- Accoudoir central arrière
- Banquette arrière rabattable 40/20/40 et fonction "Cargo" (réglage inclinaison sur 12°, gagnant jusqu'à 100 litres de chargement)
- Compartiment à bagages avec 2 crochets de sac, filet, rangement additionnel sous plancher amovible
- Console centrale avec insert noir brillant - 2 portes-gobelets
- Écran Widescreen
- Inserts décoratifs Quartz Silver mat
- Sellerie Tissu "Arktur"
- Sièges avant réglables manuellement : avance, hauteur et inclinaison
- Tapis de sol velours
- Volant Sport gainé cuir avec touches multifonctions



SÉCURITÉ.

- **Active Guard**
- Airbag (désactivable via la clé côté passager)
- Alarme antivol
- Capteurs d'impact : activation airbag, feux de détresse, éclairage intérieur et batterie de sécurité, déverrouillage des portes
- Écrous de roues antivol
- Feux de sortie de porte avant (porte ouverte)
- Kit de mobilité Plus
- Mesure individuelle de pression des pneumatiques
- Système de détection de somnolence (>70km/h)

CONDUITE.

- Contrôle de stabilité dynamique avec dotation élargie
- Direction à assistance électrique Servotronic
- Fonction Start&Stop automatique avec démarrage sans clé
- Frein de parking électromécanique avec "Automatic Hold"
- **Aides au stationnement Parking Assistant**
- Régulateur de vitesse avec freinage et limiteur de vitesse

FONCTIONNEL.

- Clés radiocommandées à mémorisation des réglages
- Climatisation automatique bi-zone avec microfiltre
- Commande électrique du hayon de coffre
- Détecteur de pluie et allumage automatique des projecteurs
- "Follow Me Home" : les feux de croisement restent allumés quelques instants une fois le contact coupé
- Lève-vitres électriques à impulsion et sécurité enfants
- Prises de courant 12 volts : console avant et coffre
- Sièges avant chauffants
- Système audio 6 hauts-parleurs
- Verrouillage centralisé : portes, coffre et trappe à carburant

Uniquement sur les modèles hybrides rechargeables xDrive25e / xDrive30e :

- Câble recharge Mode 3 (T2-T2) pour la recharge publique
- Chargeur rapide AC Plus 11 kW
- Compatible Plug&Charge sur certaines bornes de recharge publiques
- Protection acoustique pour piétons
- Welcome Pack BMW

SERVICES CONNECTÉS

Active Guard :

- Franchissement de ligne : impulsion sur la direction (> 70km/h)
- Risque de collision frontale : intervention de freinage (< 210km/h) et Assistance d'évitement (agilité accrue puis stabilisation) (30-160km/h)
- Présence d'un véhicule lors d'un changement de direction vers la gauche : action sur les freins (< 35km/h)
- Avertisseur d'intersection : détection risque collision latérale (< 85km/h)
- Avertisseur présence piéton/cycliste en virage dans une intersection (< 35km/h)
- Assistance limitation de vitesse avec information de limite de vitesse

Aides au stationnement Parking Assistant :

- Assure automatiquement vos manœuvres de stationnement en créneau et en bataille
- Caméra de recul avec lignes interactives de trajectoire et zoom pour attelage.
 - Radars avant & arrière
 - Assistant de marche arrière "Auto-Reverse" sur 50m

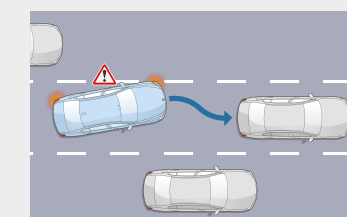

Avertissement de franchissement de ligne avec impulsion sur la direction

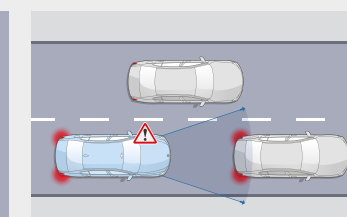

Avertisseur de collision frontale avec intervention de freinage

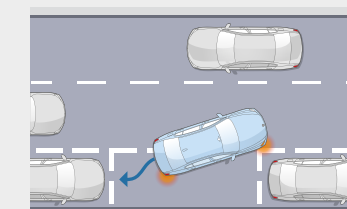

Assistant de stationnement
Jusqu'à 35 km/h, repère un emplacement en passant à proximité. Gère automatiquement toutes les manœuvres d'un créneau ou d'une place perpendiculaire à la chaussée.

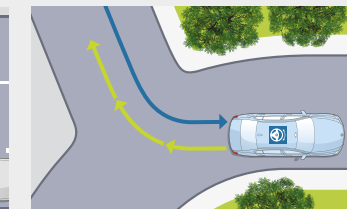

Assistant de marche arrière
Mémorise les 50 derniers mètres parcourus en marche avant, afin de pouvoir reproduire le chemin en marche arrière, par exemple dans un parking ou une impasse.



ZOOM SUR VOS SERVICES CONNECTÉS.

UN UNIVERS DE SERVICES.

Connectée en 5G à Internet via sa carte SIM intégrée, votre BMW vous propose un écosystème complet de services connectés : navigation, télémaintenance, divertissement...

Pour aller plus loin, vous pouvez activer, via MyBMW App, la carte **eSIM** de votre BMW en souscrivant un forfait de données auprès de l'opérateur **Ubigo ou Xtreme**.

Cette connectivité permet d'avoir de la **Wi-Fi à bord** avec la possibilité de connecter jusqu'à **10 appareils** et de bénéficier d'une **excellente réception en 5G** via l'antenne externe.



1 MOIS OFFERT

VOTRE PACK DE SERVICES ASSOCIÉS.

	BMW Digital	BMW Digital Premium
NAVIGATION & RECHARGE	Carte de navigation en streaming (mise à jour en continu)	■
	Information Trafic en Temps Réel sur l'itinéraire actif (réseau européen) + information trafic pour les alentours de l'itinéraire actif	■
	Aide à la recharge électrique Afficher les bornes de recharge et optimiser votre itinéraire en fonction des besoins de recharge	■
	Enrichissement visuel de la navigation - Visualisation proche de la réalité du guidage des voies dans le combiné d'instrumentation - Affichage des bâtiments en 3D / Intégration de l'image satellite dans la navigation 2D - Affichage des points d'intérêts et des virages dangereux	■
PARKING	On-Street Parking Information Affichage dans la navigation des places de stationnement probablement libres à proximité (par échange automatique de data entre toutes les BMW circulant dans la zone) Affichage des parkings publics à proximité	■
	Ma BMW à Distance (via l'application MyBMW) - Transformer votre smartphone en télécommande : (dé)verrouillage, localisation de la voiture, appel de phares, ventilation, consultation de statuts de la voiture - Envoyer une destination à votre BMW après l'avoir programmée depuis votre application - Modification des paramètres et suivi de la recharge électrique depuis votre smartphone	■
SMARTPHONE	Intégration Smartphone - Apple CarPlay™ - Google Android Auto™	■
	Retrouvez vos plateformes et applications favorites directement dans votre BMW via la carte SIM intégrée (l'offre évolue au fil du temps), avec data illimitée Streaming audio Spotify, Deezer, Radiofrance, Radioplayer, Pocket Cast, ... Streaming video Youtube, Canal+, Disney+, PlutoTV, Rakuten, Bloomberg, Ted, ... Gaming via AirConsole BB Racing 2, Bird Bump, Fruit Slice Frenzy, Quarterback Catch, 9 Ball Pool, Candy Blast, ...	■
ASSISTANT VOCAL	BMW Intelligent Personal Assistant Pilote par la voix toutes vos fonctionnalités connectées de votre BMW, découvrir ses fonctionnalités, répondre à vos questions sur son fonctionnement ou son état (pression des pneus, huile...) Fonctionne avec un système d'intelligence artificielle apprenant vos préférences et vos habitudes. Liste des possibilités constamment enrichie et mise à jour à distance.	■
	Intégration Amazon Alexa Accéder à vos fonctionnalités Alexa (Smart Home, météo, calendrier, actualités, Amazon Music...)	■
PERSONNALISATION	My modes : Efficient, Personal, Sport	■
	My modes / choix d'ambiances : Digital Art, Expressive, Relax	■
	Welcome Light Animations lumineuses à l'approche du véhicule	■
	Routines géo-localisées Par exemple, programmation de l'ouverture automatique des fenêtres à l'approche de votre parking	■
	DE SÉRIE	9,99 €/mois ou 99 €/an
	Pendant la durée de vie du véhicule	Disponible sur BMW ConnectedDrive Store

SYSTÈME, INTERFACES & SERVICES ESSENTIELS.

	BMW Live Cockpit Navigation Plus	BMW Live Cockpit Navigation Pro
SYSTÈME	Système d'exploitation BMW OS 9 Mise à jour à distance du système d'exploitation et des applications embarquées	■
	Connectivité sans fil - Carte SIM en 5G - HotSpot WiFi*	■
	Connexions USB-C (2 ports à l'avant, 2 ports à l'arrière)	■
INTERFACES	BMW Curved Display Large écran incurvé haute résolution combinant 2 zones Écran gauche : combiné d'instrumentation (10,25") / Écran droit : écran central tactile (10,7")	■
	Guidage interactif avec Réalité Augmentée sur l'écran central Enrichissement interactif des images captées par les caméras : navigation, places de stationnement, points d'intérêt de la zone traversée	■
	Affichage Tête Haute couleur Projection hologrammique d'informations sur le pare-brise : navigation, alertes, panneaux de circulation, régulateur de vitesse, communications...	■
SERVICES ESSENTIELS	Radio tuner DAB	■
	Appel d'Urgence Intelligent - Transmission de la position et des informations sur les dommages aux services de secours - Peut être déclenché manuellement pour venir en aide à un autre véhicule	■
	Téléservices BMW Vos services de télémaintenance intégrés : envoi d'informations à votre concessionnaire, demande d'assistance en cas de panne	■
	DE SÉRIE	Uniquement avec Pack Innovation

* Via MyBMW App, souscrivez votre carte eSIM en 5G auprès de l'opérateur Ubigo ou Xtreme et dotez votre BMW d'une connexion WIFI de premier ordre.



ZOOM SUR MYBMW APP.



L'APPLICATION QUI FACILITE VOTRE MOBILITÉ AU QUOTIDIEN.

Avec MyBMW App, vous profitez à 100% de votre BMW. Interface universelle, elle vous permet de gérer à distance tout ce qui concerne votre voiture depuis votre smartphone : climatisation, recharge, verrouillage ou déverrouillage, planification de trajet, consommation, services, localisation, état du véhicule...



Préparer vos voyages

Le planificateur de voyage intégré à MyBMW App affiche toutes les informations de votre prochain trajet : itinéraire, conditions de circulation, pauses recommandées, temps de parcours, bornes de recharge sur l'itinéraire avec possibilité de choisir un opérateur préféré...
Envoyez ces informations au système de navigation de votre BMW et laissez vous guider !



Optimiser vos consommations

Avec MyBMW App, retrouvez les statistiques de vos trajets du mois, vos consommations, la distance parcourue en tout électrique pour les motorisations hybrides rechargeables.
Votre Coach efficacité analyse votre conduite, avec votre score à la clé, et vous apporte des conseils d'éco-conduite.
Vous pouvez même jouer en comparant vos scores entre amis !



Transformer votre smartphone/ smartwatch en clé

Plus besoin d'avoir les clés de votre BMW sur vous. Avec l'option Accès confort, vous accédez à la fonctionnalité BMW Digital Key :
- posez votre smartphone équipé en technologie NFC sur la poignée de porte pour déverrouiller ou placez-le sur la zone de recharge à induction pour démarrer.
- si votre smartphone est équipé en technologie UWB*, il suffit de l'avoir sur vous et la reconnaissance s'effectue !
Vous pouvez autoriser jusqu'à 5 utilisateurs.
*Liste des smartphones compatibles sur bmw.fr



Piloter vos recharges électriques

MyBMW App vous permet de piloter tous les paramètres de vos recharges électriques : objectif et planification de la recharge, limitation de la puissance de recharge.
Vous avez besoin de recharger lors d'un trajet ?
MyBMW App vous indique la borne la plus proche et vous y conduit.
Pour vos recharges domestiques, vous pouvez programmer vos horaires de charge afin de bénéficier des meilleurs tarifs d'électricité.



Vérifier votre véhicule à distance

Pas sûr(e) d'avoir bien fermé votre BMW ?
Vous pouvez le vérifier à distance sur votre application et verrouiller votre BMW si besoin.
Vous pouvez aussi vérifier que les vitres, le coffre, le capot ou encore le toit ouvrant sont bien verrouillés.
MyBMW App vous permet également de contrôler la pression des pneus, ou les prochaines maintenances (huile moteur, liquide de freins, contrôle du véhicule).



Localiser votre BMW

Vous ne trouvez pas votre BMW au milieu d'une multitude de voitures garées, dans un parking ou dans la rue ?
MyBMW App vous permet de la localiser à distance, de la faire klaxonner ou de faire un appel de phare...
Problème résolu !



Surveiller votre BMW à distance

En combinaison avec l'option Alarme, vous êtes immédiatement alerté(e) par notification sur votre smartphone en cas de détection d'une tentative :
- d'ouverture des portes, du coffre ou du capot moteur
- d'intrusion dans l'habitacle par les fenêtres
- de soulèvement du véhicule.



Effectuer les mises à jour de votre BMW

Vous voulez toujours maintenir votre BMW à la pointe de la technologie ?
La fonction "Remote Software Upgrade" vous permet de télécharger la dernière version du système d'exploitation et de l'installer à bord de votre voiture.
À chaque nouvelle mise à jour, vous recevez une notification sur votre smartphone.



Scannez pour voir la vidéo

CHOISISSEZ VOTRE FINITION.

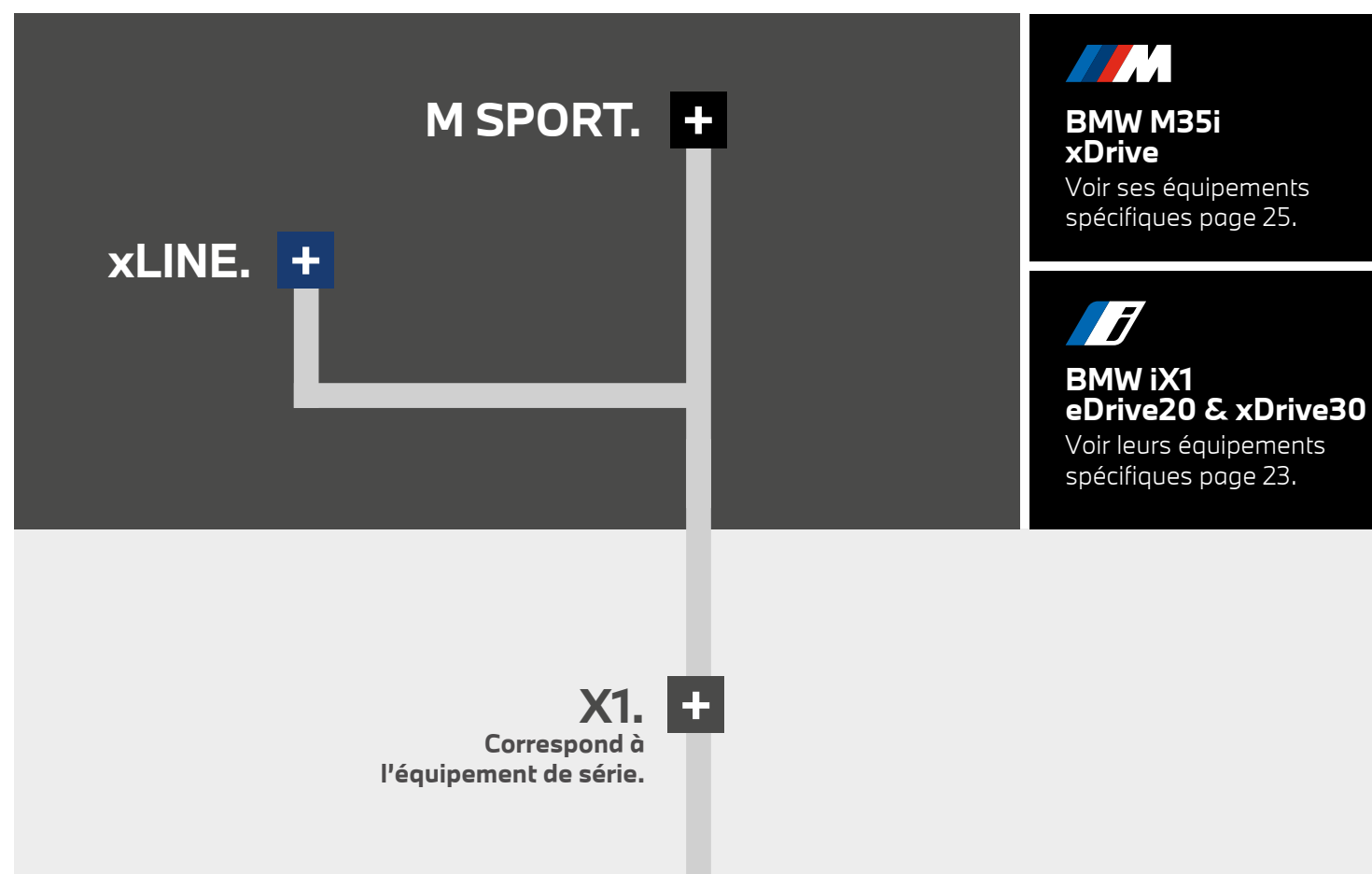

Pour aller plus loin dans la personnalisation de votre BMW, vous pouvez choisir de nombreux équipements optionnels. Retrouvez les 5 packs que nous vous proposons et quelques options particulièrement innovantes à partir de la page 32 :

+ Pack Premium.

+ Pack Innovation.

+ Pack M Sport Pro.

+ Pack Confort.

+ Pack Evasion.

FINITION xLINE.

En plus des équipements de série, il comprend :

Design.

- Aluminium Line satiné
- Éléments extérieurs xLine
- Habillage Luxury : haut de la planche de bord et panneaux de porte en Sensatec noir avec surpiqûres
- Inserts décoratifs brillant «Schwarz» soulignés de chrome perlé
- Jantes 18 style 866 bicolores
- Rails de toit Aluminium Line satiné (en option sur iX1)
- Sellerie Similicuir Veganza perforé Schwarz / Teinte d'habitacle Schwarz
- Shadow-Line M brillant

Tous les modèles

2 800 €

FINITION M SPORT.

En plus des équipements de série, il comprend :

Design.

- Ciel de pavillon M anthracite
- Éléments extérieurs et intérieurs M Sport
- Éléments intérieurs M
- Habillage Luxury : haut de la planche de bord et panneaux de porte en Sensatec noir avec surpiqûres
- Inserts décoratifs Aluminium M Hexacube
- Jantes en alliage léger 18" style 838 M bicolores à rayons doubles
- Rails de toit Aluminium Line satiné (en option sur iX1)
- Sellerie Alcantara / Veganza «Schwarz» avec surpiqûres contrastantes bleues
- Shadow Line M brillant
- Teinte de carrosserie unie «Alpinweiss»
- Volant M gainé cuir

Confort et Fonctionnalités.

- Sièges avant Sport
- Suspensions Adaptive M
- Boîte de vitesses avec palettes au volant (Automatique - 7 rapports)

Tous les modèles

4 050 €

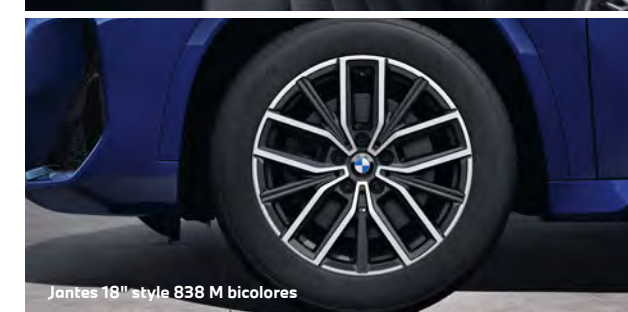
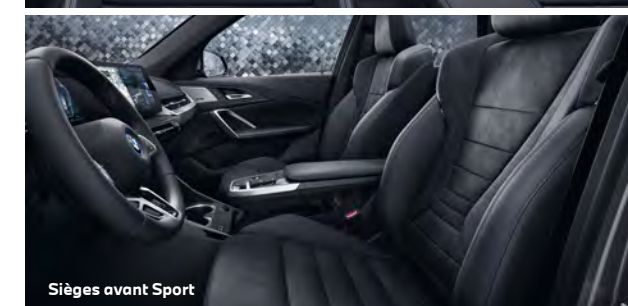

TARIFS.



BMW X1	Puissance fiscale	X1	xLine	M Sport
100% ÉLECTRIQUE				
iX1 eDrive20	5 CV	46 990 €	49 790 €	51 040 €
iX1 eDrive20 Pure Edition	5 CV		50 990 €	
iX1 xDrive30	7 CV	57 300 €	60 100 €	61 350 €
HYBRIDE RECHARGEABLE				
xDrive25e	7 CV	56 850 €	59 650 €	60 900 €
xDrive30e	8 CV	59 850 €	62 650 €	63 900 €
ESSENCE				
sDrive20i	8 CV	47 750 €	50 550 €	51 800 €
ESSENCE M PERFORMANCE				
M35i xDrive	19 CV		65 000 €	
DIESEL				
sDrive20d	9 CV	50 550 €	53 350 €	54 600 €
xDrive23d	12 CV	54 800 €	57 600 €	58 850 €

À compter du 1^{er} janvier 2026, tous les véhicules particuliers neufs dont le poids est supérieur à 1 500 kg devront s'acquitter de la taxe sur la masse en ordre de marche (malus au poids). Son montant sera de 10 euros par kilogramme au-dessus de ce seuil, avec un barème progressif pour les masses plus élevées. Le montant du malus au poids et du malus CO₂ combinés ne peut pas dépasser le plafond de 80 000 €. Les voitures particulières électriques sont exemptées du malus au poids. D'autres exonérations et abattements existent. Renseignez-vous auprès de votre concessionnaire pour connaître les véhicules concernés, le montant de la taxe et les réductions dont vous pouvez bénéficier. ¹ Finition réservée aux seuls clients Entreprises.

Important : la taille de certaines jantes en option entraîne une hausse significative du niveau de CO₂ et donc du malus CO₂

BMW FINANCIAL SERVICES

VOTRE SOLUTION DE FINANCEMENT SUR MESURE

BMW Financial Services vous propose une gamme de solutions de financement adaptées à tous vos besoins, de la Location Longue Durée (LLD) à la Location avec Option d'Achat (LOA), en passant par le leasing ou le crédit.

Avec ou sans apport, que vous soyez un particulier ou un professionnel, pour un véhicule neuf ou d'occasion, nous vous accompagnons pour définir votre solution de financement personnalisée.

RETROUVEZ NOS SOLUTIONS DE FINANCEMENT

NOS OFFRES DE LOYERS SANS APPORT

Pour connaître le détail des options disponibles sur la Nouvelle BMW X1 ainsi que leur tarif, veuillez consulter notre site internet www.bmw.fr ou vous rapprocher de votre Concessionnaire BMW.

Les prix maximum conseillés, tels qu'ils figurent dans ce catalogue, comprennent le prix TTC du véhicule aux spécifications standard et les frais de préparation à la route du véhicule y compris les frais de transport et la fourniture des plaques d'immatriculation définitives. Les prix mentionnés dans le présent tarif ne concernent que les véhicules proposés à la vente par les Concessionnaires membres du réseau BMW Group France selon les spécifications propres au territoire français.

CONTRATS BMW SERVICE.

Les contrats BMW Service ont été conçus pour que l'entretien de votre BMW soit synonyme de confort et de sérénité.

Pour une couverture complète, vous pouvez cumuler le contrat de Garantie Commerciale Étendue avec le contrat d'Entretien ou le contrat d'Entretien de Maintenance BMW Service.

BMW REPAIR INCLUSIVE. Contrat de Garantie Commerciale Étendue.

- Pour étendre votre garantie commerciale **jusqu'à 5 ans.** (à souscrire dans les 3 mois de la date d'immatriculation).

Durée et kilométrage	Tout sauf iX1	iX1
3 ans* ▶ 200 000 Km	360 €	480 €
4 ans* ▶ 200 000 Km	744 €	984 €
5 ans* ▶ 200 000 Km	2 580 €	1 872 €

BMW SERVICE INCLUSIVE. Contrat d'Entretien.

- Contrôles périodiques
- Remplacement filtre à air
- Vidange liquide de freins
- En +, pour les motorisations thermiques ou hybrides**
- Vidange huile moteur (appoint compris)
- Remplacement filtre à carburant
- Remplacement bougies

Tout sauf iX1		100% électrique iX1	
Durée et kilométrage	Tarif TTC	Durée	Tarif TTC
3 ans ▶ 40 000 Km	551 €	4 ans	784 €
3 ans ▶ 60 000 Km	766 €	6 ans	1 145 €
3 ans ▶ 200 000 Km	2 396 €		
4 ans ▶ 60 000 Km	1 046 €		
4 ans ▶ 80 000 Km	1 206 €		
5 ans ▶ 100 000 Km	1 436 €		

BMW SERVICE INCLUSIVE PLUS. Contrat d'Entretien et de Maintenance.

- En plus du contrat d'entretien BMW Service Inclusive :**
- Service freins AV et AR (disques & plaquettes)
- Remplacement des balais d'essuie-glaces
- Lavage intérieur / extérieur
- En +, pour les motorisations thermiques ou hybrides**
- Remplacement des pièces d'usure d'embrayage
- Appoint AdBlue

Tout sauf iX1		100% électrique iX1	
Durée et kilométrage	Tarif TTC	Durée	Tarif TTC
3 ans ▶ 40 000 Km	1 260 €	4 ans	3 035 €
3 ans ▶ 60 000 Km	1 692 €	6 ans	3 622 €



PERSONNALISEZ VOTRE BMW.

PACKS & OPTIONS.

PACK PREMIUM.

Comprend les équipements suivants :

- Accès Confort
- Aides à la conduite Driving Assistant Plus - Fonction à la demande
- Projecteurs Advanced Full LED
- Recharge sans fil par induction
- Rétroviseurs extérieurs électrochromes (côté conducteur) rabattables électriquement
- Rétroviseur intérieur électrochrome



Recharge sans fil par induction
Recharge sans câble les mobiles équipés de la technologie Qi et de les coupler à l'antenne de toit.



Accès Confort
Ouverture en effleurant la poignée de la porte ou l'interrupteur du hayon. Pour l'ouverture et la fermeture sans contact du hayon, un simple mouvement du pied sous le bouclier arrière suffit.



Projecteurs Advanced Full LED
Projecteurs directionnels avec répartition variable de la lumière et feux de route anti-éblouissement permanents. Fonctions éclairage d'autoroute et éclairage par mauvais temps.

Tous les modèles	4 200 €
------------------	---------

ASSISTANCE À LA CONDUITE

PACK INNOVATION.

En plus des équipements du Pack Premium, comprend :

- Affichage Tête Haute Couleur
- BMW Live Cockpit Navigation Professional avec réalité augmentée
- Aides à la conduite Driving Assistant Plus
- Aides au stationnement Parking Assistant Plus

PACK CONFORT.

Comprend les éléments suivants :

- Siège Active pour conducteur et passager avant
- Siège avant électrique à mémoire pour conducteur
- Système Hi-Fi Harman Kardon®

Tous les modèles (sauf X1 M35i xDrive)	2 050 €
--	---------



Siège avant électrique à mémoire pour conducteur



Système Hi-Fi Harman Kardon®

PACK ÉVASION.

Comprend les éléments suivants :

- Banquette arrière coulissante 60 / 40 avec dossiers réglables en inclinaison et rabattables 40 / 20 / 40 (sauf motorisations électriques et hybrides rechargeables)
- Toit ouvrant panoramique en verre
- Filet de séparation du coffre
- Vitrage calorifuge

iX1 eDrive20 & xDrive30 xDrive25e & xDrive30e	1 700 €
Autres modèles	2 050 €



Toit ouvrant panoramique en verre



Vitrage calorifuge

PACK M SPORT PRO.

Comprend les éléments suivants :

- Ceintures de sécurité noires avec liseré aux couleurs M
- Équipements spécifiques M Sport Pro
- Freins M Sport rouges ou bleus
- Projecteurs Advanced Full LED
- Projecteurs Shadow Line M
- Sièges M Sport (sur X1 M35i xDrive seulement)
- Spoiler arrière M
- Shadow Line M brillant étendu

Pack disponible uniquement avec jantes 19" ou 20", en supplément sauf M35i

X1 M35i xDrive	3 200 €
En relation avec Packs Premium ou Innovation	2 600 €
Autres modèles	2 800 €
En relation avec Packs Premium ou Innovation	2 200 €



Projecteurs Advanced Full LED



Shadow Line M : calandre en noir brillant



Spoiler M

OPTIONS | ASSISTANCE À LA CONDUITE.

AIDES À LA CONDUITE DRIVING ASSISTANT.

Comprend les fonctionnalités :

- Avertisseur d'angle mort (>20 km/h avec voyant d'alerte)
- Avertisseur de risque de collision arrière (déclenchement automatique des warnings)
- Avertisseur de sortie (alerte en cas d'ouverture d'une portière du conducteur ou passagers si risque de collision avec l'objet détecté)
- Avertisseur de trafic transversal arrière (Avertisseur en cas de circulation transversale détectée derrière la voiture)

AIDES À LA CONDUITE DRIVING ASSISTANT PLUS.

Comprend les fonctionnalités :

- **Régulateur de vitesse actif**
avec les véhicules précédant à l'aide de capteurs radar, régulation de la vitesse jusqu'à l'arrêt complet, redémarrage automatique, vitesse souhaitée (30-180 km/h) et distances réglables. Système iBrake avec pré-freinage d'urgence pour sensibiliser le conducteur au danger.
- **Speed Limit Assist :**
le régulateur de vitesse s'adapte aux changements de limitation de vitesse détectés.
- **Assistant de maintien de voie**
avec interventions correctives de la direction (de 0 à 180km/h).

Aides à la conduite Driving Assistant Plus n'inclut pas les fonctionnalités de Aides à la conduite Driving Assistant.

AIDES À LA CONDUITE DRIVING ASSISTANT PROFESSIONAL.

En plus des fonctionnalités "Aides à la conduite Driving Assistant Plus" :

- **Pilote semi-automatique**
Conduite en courbe automatique avec action autonome sur la direction sur route et autoroute jusqu'à 210 km/h et en embouteillage (<60km/h). Le conducteur doit garder les mains sur le volant.
- **Assistant de maintien de voie**
 - Protection active anticollision latérale (action autonome sur la direction pour s'éloigner d'un véhicule se rapprochant dangereusement).
 - Avertisseur d'angle mort (>20 km/h avec action autonome sur le volant pour remettre le véhicule vers le milieu de la voie).
 - Speed Limit Assist : le régulateur de vitesse s'adapte aux changements de limitation de vitesse détectés).
 - Alerte de circulation à contre-sens.
 - Visualisation 3D de l'environnement de la voiture sur le combiné d'instrumentation.

Tous les modèles	1 650 €
------------------	---------

Tous les modèles	650 €
------------------	-------

Tous les modèles	850 €
------------------	-------

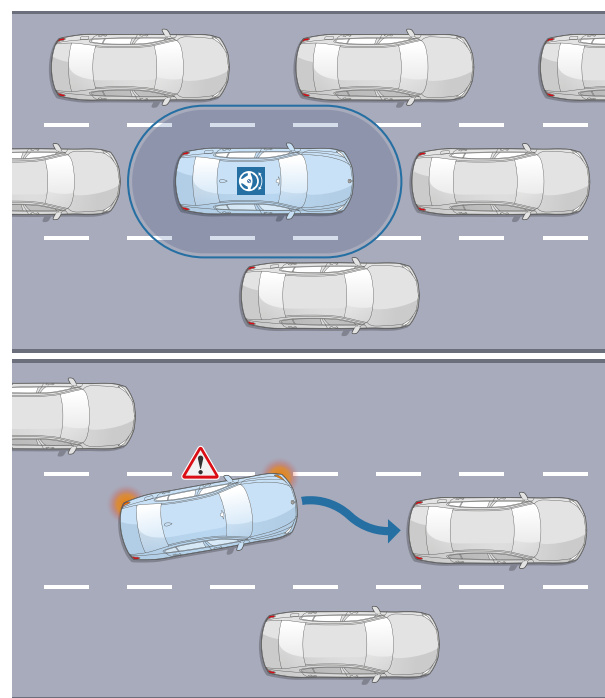

AUTRES OPTIONS | SÉLECTION.

SIÈGES AVANT SPORT.

- Assise réglable en longueur
- Jouses et dossier plus hauts optimisant le maintien latéral en virages à allure soutenue.

M35i xDrive	de série
Autres modèles	510 €



SIÈGES M SPORT.

- Sièges avec dossier type baquet et appui-tête intégré
- Rétroéclairage aux couleurs de BMW M au niveau de l'appui-tête
- Support lombaire et réglage de la largeur du dossier

Tous les modèles	800 €
------------------	-------



SYSTÈME HI-FI HARMAN KARDON®.

- Avec 12 haut-parleurs :
- 1 tweeter et 1 haut-parleur médium au milieu de la planche de bord
 - 2 tweeters et 2 haut-parleurs médium dans les portes avant
 - 2 haut-parleurs de graves sous les sièges avant
 - 2 tweeters et 2 haut-parleurs médium dans les portes arrière

M35i xDrive	de série
Autres modèles	850 €



TOIT OUVRANT PANORAMIQUE.

- Actionnement électrique du toit ouvrant en verre et du pare-soleil coulissant.
- Déфлекteur de vent intégré.
- Ouverture confort au moyen de la clé.

Tous les modèles	1 450 €
------------------	---------



CROCHET D'ATTELAGE.

Non utilisé, le crochet d'attelage amovible ne compromet pas le design sportif de la partie arrière. L'équipement comprend aussi le système de stabilisation de l'attelage. Le poids remorquable varie en fonction de la motorisation (jusqu'à 2 000 kg).

Tous les modèles	1 050 €
------------------	---------





HABILLEZ VOTRE BMW.

CONFIGURER VOTRE BMW

NUANCIER BMW INDIVIDUAL

Toutes les teintes et équipements pour personnaliser votre BMW.

Plus de 100 teintes spéciales BMW Individual.

TEINTES EXTÉRIEURES | SÉLECTION.

TEINTES UNIES		TEINTES BMW INDIVIDUAL		
<input checked="" type="checkbox"/> Tous les modèles sauf M Sport	<input checked="" type="checkbox"/> M Sport <input type="checkbox"/> Autres modèles	<input type="checkbox"/>	<input type="checkbox"/>	<input type="checkbox"/>
Schwarz	Alpinweiss	Frozen Portimao Blau	Frozen Pure Grey	Storm Bay
TEINTES MÉTALLISÉES				
<input type="checkbox"/>	<input type="checkbox"/>	<input type="checkbox"/>	<input type="checkbox"/>	<input type="checkbox"/> M Sport
Fire Red	Cape York Green	Mineralweiss	Saphirschwarz	M Portimao Blau
<input type="checkbox"/>	<input type="checkbox"/>			
Night Dusk Blue	Spacesilber			

Équipement de série.
 Équipement optionnel.

JANTES | SÉLECTION.

JANTES 17"		JANTES 18"		
Style 864	Style 875	Style 865	Style 866	Style 838 M
JANTES 19"		JANTES 20"		Important : la sélection de ces jantes entraîne une hausse significative du niveau de CO ₂ et donc du malus CO ₂
Style 867	Style 871 M	Style 872 M	Style 869 BMW Individual	

SELLERIES.

TISSU / ALCANTARA / VEGANZA



■ X1



□

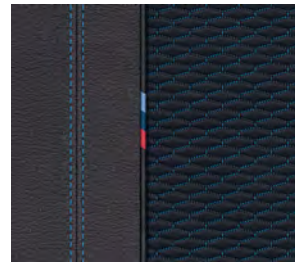

■ M Sport

Arktur
Teinte d'habitacle Schwarz

Econeer bicolore Blue
Teinte d'habitacle Blue & Schwarz

Schwarz Sellerie Alcantara / avec surpiqûres contrastantes Bleues

SIMILICUIR VEGANZA



□ X1
■ xLine
□ M Sport



□



□

Schwarz
Teinte d'habitacle Schwarz

Castanea
Teinte d'habitacle Castanea & Schwarz

Smoked White
Teinte d'habitacle Smoked White & Schwarz

SIMILICUIR VEGANZA / CUIR VERNASCA



□

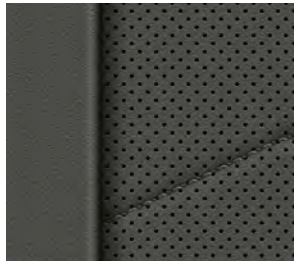

□



□

Rouge / Noir bicolore
Teinte d'habitacle Schwarz

Atlas Grey & Smoked White
Teinte d'habitacle Smoked White & Schwarz

Schwarz
Teinte d'habitacle Schwarz

INSERTS DÉCORATIFS.

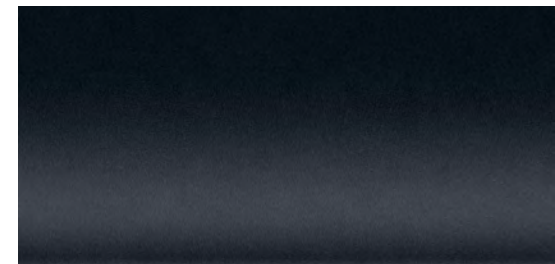

□ X1
■ xLine
□ M Sport

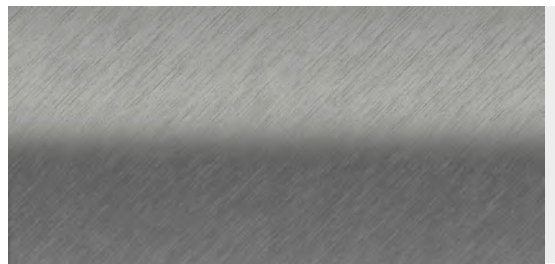

□ X1
□ xLine
□ M Sport

Noir brillant
souligné de chrome perlé

Aluminium Shadow

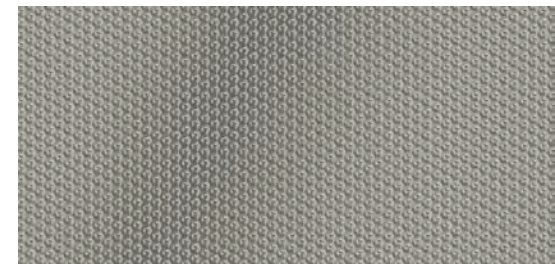

■ M Sport

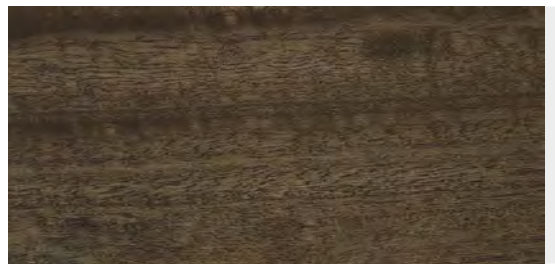

□ X1
□ xLine
□ M Sport

Aluminium M Hexacube clair

Bois d'eucalyptus à pores ouverts



■ X1

■ Équipement de série.
□ Équipement optionnel.

Quartz Silver mat



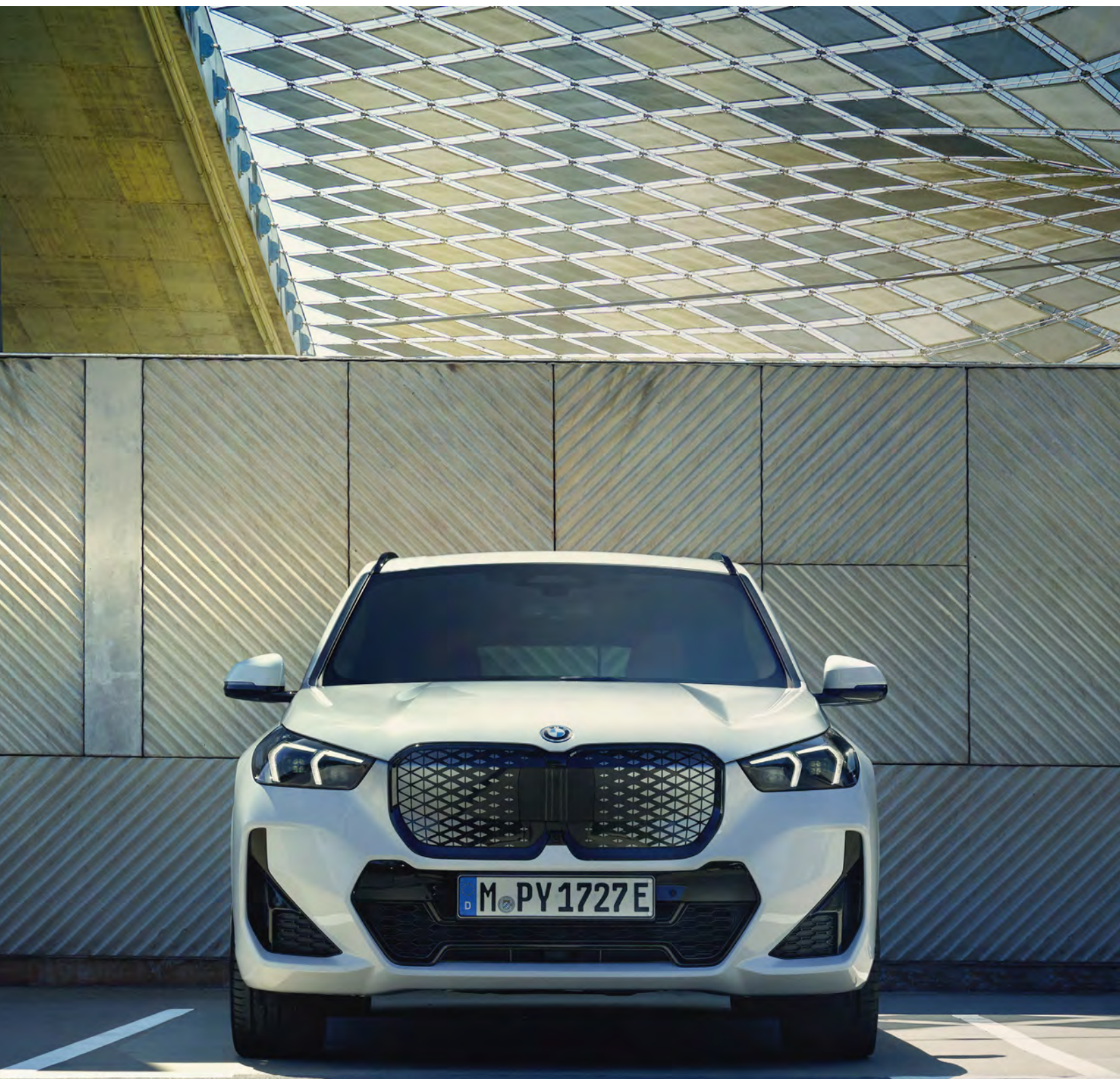

ÉTIQUETTES ÉNERGÉTIQUES.

ESSENCE

X1 sDrive20i
170 ch

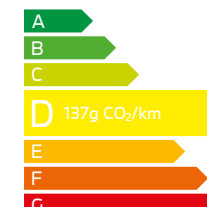

X1 M35i xDrive
300 ch

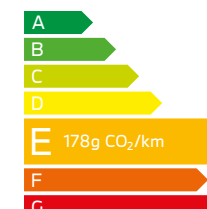

HYBRIDE RECHARGEABLE

X1 xDrive25e
245 ch

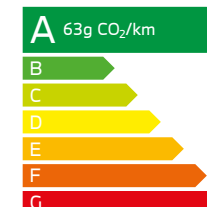

X1 xDrive30e
326 ch

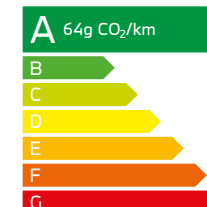

DIESEL

X1 sDrive20d
163 ch

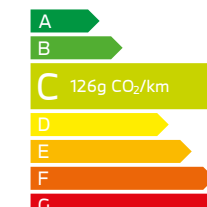

X1 xDrive23d
211 ch

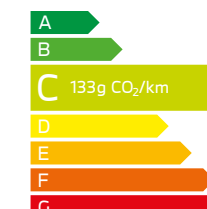

100 % ÉLECTRIQUE

iX1 eDrive20
204 ch

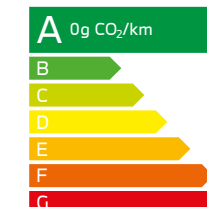

iX1 eDrive20 Pure Edition
204 ch

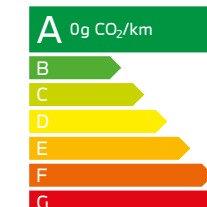

iX1 xDrive30
313 ch

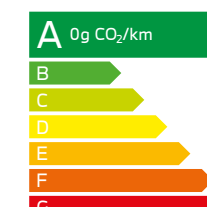

BMW X1.	iX1 eDrive20	iX1 eDrive20 Pure Edition	iX1 xDrive30	xDrive25e	xDrive30e	sDrive20d	xDrive23d	sDrive20i	M35i xDrive	
Moteur BMW TwinPower Turbo										
Cylindres / soupapes	-	-	-	3/4	3/4	4/4	4/4	3/4	4/4	
Cylindrée	cm ³	-	-	1499	1499	1995	1995	1499	1998	
Puissance nominale / régime nominal	ch (kW) /tr/min	-	-	136 (100) / 4400-6500	150 (110) / 4700-6500	150 (110) / 4000 - 3800	197 (145) / 4000	156 (115) / 4700-6500	300 (221) / 6500	
Couple maxi / régime	Nm/tr/min	-	-	230 / 4400-6500	230 / 4700-6500	360/ 4 000-4000	400/ 3800	230-240 / 4700-6500	400 / 6500	
Moteurs électriques										
Emplacement moteur(s) électrique(s)		Train avant	Train avant	Train avant et arrière	Train arrière	Train arrière	Boîte de vitesse	Boîte de vitesse	Boîte de vitesse	N/A
Couple maxi	Nm	250	250	494	247	247	55	55	55	N/A
Puissance	ch (kW)	204 (150)	204 (150)	313 (230)	109 (80)	177 (130)	19 (9)	19 (9)	19 (9)	N/A
Puissance et couple cumulés (thermique + électrique)										
Puissances cumulées	ch (kW)	204 (150)	204 (150)	313 (230)	245 (180)	326 (240)	163 (115)	211 (155)	170 (125)	300
Couple moteurs cumulés	Nm	250	250	494	477	477	400	400	280	N/A
Batterie haute tension										
Capacité énergétique (brut)	kWh	66,5	66,5	66,5	16,3	16,3	0,9	0,9	0,9	N/A
Capacité énergétique (net WLTP)	kWh	64,8	64,8	64,8	14,2	14,2	N/A	N/A	N/A	N/A
Emplacement dans le véhicule		Sous le châssis	Sous le châssis	Sous le châssis	Sous le châssis	Sous le châssis	Sous le coffre à bagages	Sous le coffre à bagages	Sous le coffre à bagages	N/A
Transmission										
Type de transmission		Traction	Traction	Transmission intégrale	Transmission intégrale	Transmission intégrale	Traction	Transmission intégrale	Traction	Transmission intégrale
Boîte de vitesses de série		Automatique 1 rapport	Automatique 1 rapport	Automatique 1 rapport	Automatique 7 rapports	Automatique 7 rapports	Automatique 7 rapports	Automatique 7 rapports	Automatique 7 rapports	Automatique 7 rapports
Performances⁴										
Vitesse maximale	km/h	170	170	180	190	205	210	225	216	250
Accélération 0-100 km/h	s	8,6	8,6	5,6	6,8	5,6	8,5	7,4	8,3/9	5,4
Consommations selon le cycle WLTP⁵										
Consommation mixte combinée	l/100 km	-	-	-	2,4 / 2,8	2,4 / 2,8	4,5 / 4,8	4,7 / 5,0	5,7 / 6,1	7,7 / 7,9
Norme antipollution (réception par type)		-	-	-	EU6e-bis	EU6e-bis	Eu6e-ISC-FCM	Eu6e-ISC-FCM	Eu6e-ISC-FCM	EU6e
Émissions de CO ₂ combinées	g/km	0	0	0	54-63	55-64	117-126	124-133	128-137	175-178
Capacité du réservoir, env.	l	-	-	-	47	47	54	54	54	54
Jantes/pneumatiques										
Dimensions pneumatiques		205/65 R17		205/65 R17	205/65 R17	205/65 R17	205/65 R17	205/65 R17	205/65 R17	245/45 R19
Dimensions jantes		7,5 J x 17		7,5 J x 17	7 J x 17	7 J x 17	7 J x 17	7 J x 17	7 J x 17	8 J x 19
Matériau		Alliage léger		Alliage léger	Alliage léger	Alliage léger	Alliage léger	Alliage léger	Alliage léger	Alliage léger
Poids										
Poids à vide UE ¹	kg	1940	1940	2085	1930	1935	1685	1765	1625	1740
Poids total admissible	kg	2510	2510	2580	2430	2435	2180	2265	2120	2240
Charge utile	kg	570	570	570	575	575	570	575	570	575
Poids remorquable autorisé non freiné ²	kg	750	750	750	750	750	750	750	750	-
Poids remorquable autorisé freiné sur pente maxi de 12 %/pente maxi de 8 % ²	kg	750/750	750/750	1200/1200	1700/1700	1800/1800	1800/1800	2000/2000	1800/1800	-
Capacité du compartiment à bagages	l	490	490	490	490	490	500	500	500	540

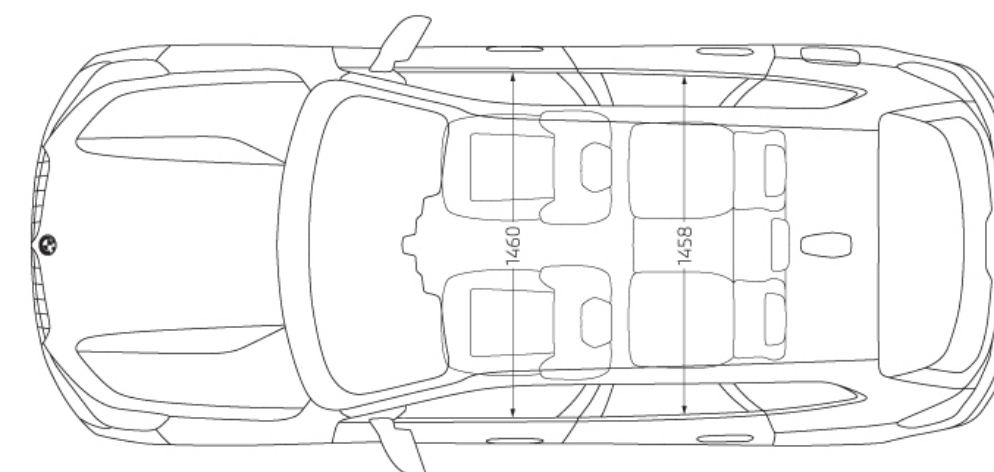
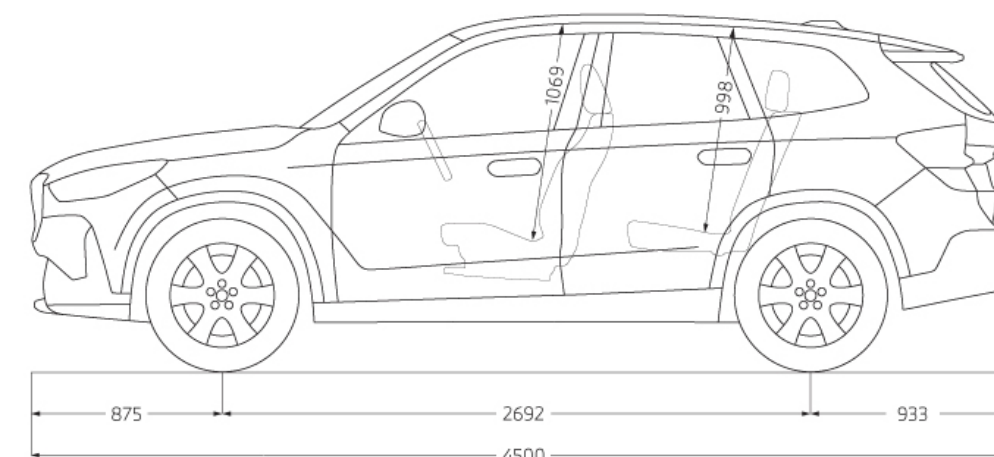
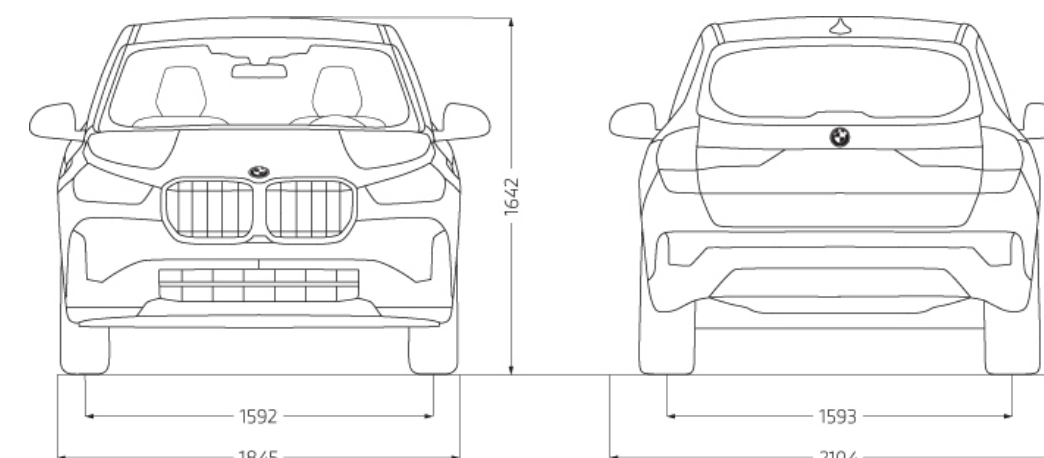

¹ Le poids à vide UE se rapporte à un véhicule avec l'équipement de série et sans équipement en option. Le poids à vide tient compte d'un réservoir rempli à 90 % et de 75 kg pour le conducteur. Les équipements en option peuvent modifier le poids du véhicule, la charge utile et la vitesse maximale en cas d'incidence sur l'aérodynamisme.

² Le poids total effectif de l'attelage ne doit pas dépasser la charge remorquable maximale autorisée plus la charge au point d'attelage maximale autorisée.

³ L'autonomie dépend de différents facteurs comme le style de conduite, le type de route emprunté, la température extérieure, le chauffage/la climatisation, le préchauffage de la batterie et l'équipement choisi.

⁴ Les valeurs de performance pour les moteurs essence se rapportent à un carburant de qualité RON 98. Les informations relatives à la consommation se rapportent au fonctionnement avec un carburant de référence conformément au règlement (CE) n° 715/2007 sur le type de véhicule pour lequel la réception a été sollicitée. Les qualités de carburant sans plomb à 91 d'indice RON ou supérieur avec une teneur en éthanol maximale de 10 % (E10) sont autorisées. BMW recommande l'utilisation de supercarburant sans plomb à 95 d'indice RON.

⁵ Les valeurs de consommation de carburant, d'énergie électrique et d'émissions de CO₂ indiquées ont été mesurées conformément à la procédure WLTP. Depuis le 1^{er} septembre 2018, les véhicules légers neufs sont réceptionnés en Europe sur la base de la procédure d'essai harmonisée pour les véhicules légers (WLTP), procédure d'essai permettant de mesurer la consommation de carburant et les émissions de CO₂, plus réaliste que la procédure NEDC précédemment utilisée. Les indications se rapportent à un véhicule doté de l'équipement de série en Allemagne. Les écarts tiennent compte des différences de dimensions au niveau des jantes et des pneumatiques choisis et peuvent varier pendant la configuration.

Les valeurs entre [] se rapportent aux modèles équipés d'une boîte de vitesses automatique.



Ce document présente le descriptif des versions, équipements et possibilités de configuration des véhicules (dotation d'équipements de série ou options) tels qu'ils sont commercialisés par BMW France en France. Dans d'autres pays membres de l'Union européenne, les versions, équipements et possibilités de configuration des véhicules (dotation d'équipements de série ou options) proposés peuvent être différents. Les modèles photographiés dans ce document peuvent présenter des équipements ou accessoires qui ne sont pas commercialisés par BMW France en France ou qui sont disponibles moyennant un supplément de prix. Les prix et spécifications mentionnés dans le présent document sont modifiables à tout moment et sans préavis. Veuillez consulter votre Concessionnaire BMW local. Il se fera un plaisir de vous renseigner sur les versions spécifiques à votre pays.

Document non contractuel.

The X1 = La BMW X1.

Février 2026.

**DEMANDEZ
UNE OFFRE**

**RÉSERVEZ
UN ESSAI**



Pensez à covoiter #SeDéplacerMoinsPolluer