



THE

7



TARIFS AU 28/01/2026.
THE = LA.

DEMANDEZ
UNE OFFRE

RÉSERVEZ
UN ESSAI

LE DÉVELOPPEMENT DURABLE AU CŒUR DE NOTRE STRATÉGIE.



La décarbonation, la circularité, les aspects sociaux ainsi que le respect de l'environnement et des droits de l'homme dans la chaîne d'approvisionnement sont des axes majeurs pour réduire nos émissions et garantir une utilisation plus responsable des matières premières. Spécifiquement, BMW Group s'engage à respecter l'Accord de Paris sur le climat et à être net zéro d'ici 2050 au plus tard. Le groupe s'est donc fixé des objectifs ambitieux et scientifiquement fondés en matière de CO2 :

- Notre trajectoire cible de réduction absolue des émissions directes d'ici 2030 est conforme à l'objectif de 1,5°C de l'Accord de Paris.
- Notre trajectoire cible pour la réduction absolue des émissions indirectes dans la phase d'utilisation et la chaîne d'approvisionnement d'ici 2030 suit la trajectoire "bien en dessous de 2°C" décrite dans l'Accord de Paris.

Une ambition forte qui se traduit par une approche circulaire sur toutes les étapes du cycle de vie de nos voitures: conception, production, usage et recyclage.

NOS OBJECTIFS

Sur la voie de la neutralité carbone, nous nous sommes fixé des objectifs scientifiques en matière d'émissions de CO₂e pour les années à venir.

D'ici 2030, le groupe BMW entend réduire ses émissions de CO₂e de 40 millions de tonnes au total par rapport à 2019. Le groupe BMW a défini un nouvel objectif pour 2035 en matière de réduction des émissions de CO₂e sur la voie de la neutralité carbone.

L'entreprise vise à réduire ses émissions de CO₂e d'au moins 60 millions de tonnes par rapport aux niveaux de 2019, soit une réduction supplémentaire d'environ 20 millions de tonnes de CO₂e au-delà de l'objectif existant pour 2030.

ÉLECTRICITÉ ISSUE D'ÉNERGIE RENOUVELABLE

Notre objectif est de réduire notre empreinte carbone tout au long de la chaîne de valeur, y compris dans nos usines.

Depuis 2020, toute l'énergie externe nécessaire à la production dans les usines du groupe BMW à travers le monde provient de sources d'énergie renouvelables.

SECONDARY FIRST

Nous visons à augmenter considérablement le pourcentage de matériaux secondaires utilisés dans nos véhicules lorsque cela s'avère avantageux.

Nous privilégions leur utilisation dans tous nos futurs véhicules, tout en veillant à ce qu'ils répondent aux mêmes normes rigoureuses que les matières premières en termes de qualité, de sécurité, d'esthétique et de fiabilité de nos produits. Cela nécessite une augmentation significative de la disponibilité de ces matériaux sur le marché.

Pour y parvenir, nous travaillons notamment avec des partenaires de tous les secteurs.

NOS STANDARDS SOCIAUX ET ENVIRONNEMENTAUX

Les normes environnementales et sociales font partie intégrante de notre stratégie d'entreprise.

Par exemple, avant même l'adoption d'une loi à cet effet, nous avons déjà mis en place un processus de diligence raisonnable. Nous exigeons également de nos partenaires qu'ils s'engagent à respecter des normes environnementales et sociales élargies, à respecter les droits de l'homme et à utiliser des systèmes de gestion pour protéger les employés et l'environnement.



EXPÉRIENCE DE CONDUITE ULTIME.

BMW CURVED DISPLAY
ET BMW INTERACTION BAR.

QUE LE SPECTACLE COMMENCE.

BMW THEATRE SCREEN
AVEC AMAZON FIRE TV*.



* Amazon Fire TV non disponible à Monaco.

VOTRE SALON ROULANT.

EXECUTIVE LOUNGE : RÉGLAGE DE L'INCLINAISON DU SIÈGE
ET REPOSE-PIED ARTICULÉ.



BMW SÉRIE 7.



SOMMAIRE.

MOTORISATIONS	12
ÉQUIPEMENTS DE SÉRIE	18
TARIFS	26
FINITIONS ET PACKS	28
NUANCIERS	36
RECHARGE	44
CARACTÉRISTIQUES TECHNIQUES	46
ÉTIQUETTES ÉNERGÉTIQUES	46



@BMWFrance



@BMWFrance





@bmwfrance



LES MOTORISATIONS.

La septième génération de BMW Série 7 incarne le luxe et la modernité. Disponible pour la première fois en motorisation 100 % électrique, elle témoigne d'une vision de la mobilité premium et dynamique, soucieuse des enjeux de la durabilité.

		Puissance cumulée	Boîte de vitesses	MOTEUR THERMIQUE			MOTEUR ÉLECTRIQUE			Accélération 0-100 km/h
				Puissance	Cylindrée	Consommation carburant WLTP*	Puissance	Autonomie électrique WLTP*	Consommation électrique WLTP*	
100% ÉLECTRIQUE 	i7 eDrive50	455 ch	Automatique à 1 rapport	-	-	-	455 ch	574 - 612 km**	19,1 - 20,3 kWh/100 km	5,5 s
	i7 xDrive60	544 ch	Automatique à 1 rapport	-	-	-	544 ch	589 - 624 km**	18,5 - 19,6 kWh/100 km	4,7 s
ESSENCE HYBRIDE RECHARGEABLE	750e xDrive	489 ch	Automatique à 8 rapports	313 ch	3,0 l 6 cylindres en ligne	3,3 - 3,7 l/100 km	197 ch	77 - 80 km**	16,7 - 17,5 kWh/100 km	4,8 s
ESSENCE HYBRIDE RECHARGEABLE M PERFORMANCE 	M760e xDrive	571 ch	Automatique à 8 rapports	381 ch	3,0 l 6 cylindres en ligne	3,4 - 3,7 l/100 km	197 ch	77 - 80 km**	16,3 - 16,6 kWh/100 km	4,3 s
DIESEL HYBRIDATION LÉGÈRE 48 V	740d xDrive	299 ch	Automatique à 8 rapports	286 ch	3,0 l 6 cylindres en ligne	6,1 - 6,4 l/100 km	13 ch	-	-	5,8 s

*Depuis le 1^{er} septembre 2018, les véhicules légers neufs sont réceptionnés en Europe sur la base de la procédure d'essai harmonisée pour les véhicules légers (WLTP) qui permet de mesurer une consommation de carburant et des émissions de CO2 plus réalistes que la procédure NEDC précédemment utilisée.

**L'autonomie électrique réelle dépend de nombreux facteurs tels que le style de conduite du conducteur, les conditions de circulation, les conditions climatiques, la topographie, l'état de la batterie, l'utilisation de consommateurs auxiliaires, de la climatisation ou du chauffage, et peut par conséquent diminuer ou augmenter soudainement et donc présenter des différences.

BMW i7

ZOOM SUR LES MOTORISATIONS 100% ÉLECTRIQUES.



Les **BMW i7 eDrive50** et **BMW i7 xDrive60**

exploitent les dernières innovations dans les domaines de l'électrification, de la conduite automatisée et de la connectivité pour offrir une expérience de mobilité futuriste.

Conçues de manière durable pour éviter l'utilisation des terres rares, elles génèrent une puissance jusqu'à 544 ch (pour la BMW i7 xDrive60) pour vous propulser de 0 à 100 km/h en 4,7 secondes.

La puissance et la sobriété.

La technologie BMW eDrive de 5^e génération de BMW i7 xDrive60 s'appuie sur 2 moteurs électriques : l'un sur l'essieu avant et l'autre sur l'essieu arrière. La BMW i7 eDrive50 dispose quant à elle d'un moteur électrique placé sur l'essieu arrière. La consommation électrique est exceptionnellement basse pour un véhicule de cette catégorie.

Taillée pour les longues distances.

La batterie haute tension de la BMW i7 vous offre jusqu'à **624 km*** d'autonomie (WLTP) pour la BMW i7 xDrive60, alors que son système de charge Haute Puissance (CC) permet de gagner environ 186 kilomètres d'autonomie en 10 minutes de recharge.

La charge rapide jusqu'à **195 kW** permet de limiter les temps d'arrêt sur longue distance :

Recharge de 10 à 80% de la capacité en moins de 34 minutes sur une borne de recharge Haute Puissance Ionity.

La récupération d'énergie de freinage et la fonction de roue libre contribuent à renforcer l'autonomie. L'intensité de la récupération d'énergie de freinage peut être modulée.

Confort de conduite hors-pair.

Pour allier des sensations de conduite sportive et un confort exceptionnel à l'arrière, le châssis est équipé de série de **suspensions pneumatiques** à l'avant et à l'arrière, du réglage adaptatif et de la **Direction ActiveDrive à 4 roues directrices**. En option, le système Executive Drive Pro avec stabilisation active des mouvements de roulis.

	PUISSANCE	AUTONOMIE 100% ÉLECTRIQUE WLTP	ÉMISSIONS CO ₂ COMBINÉES WLTP	ACCELÉRATION 0-100 KM/H
i7 eDrive50	455 CH	JUSQU'À 612 KM*	0 G/KM**	5.5 S
i7 xDrive60	544 CH	JUSQU'À 624 KM*	0 G/KM**	4.7 S

L'autonomie en mode électrique dépend de nombreux facteurs



Style de conduite



Conditions climatiques



Équipements

* L'autonomie électrique réelle dépend de nombreux facteurs tels que le style de conduite du conducteur, les conditions de circulation, les conditions climatiques, la topographie, l'état de la batterie, l'utilisation de consommateurs auxiliaires, de la climatisation ou du chauffage, et peut par conséquent diminuer ou augmenter soudainement et donc présenter des différences.

** Depuis le 1^{er} septembre 2018, les véhicules légers neufs sont réceptionnés en Europe sur la base de la procédure d'essai harmonisée pour les véhicules légers (WLTP), procédure d'essai permettant de mesurer la consommation de carburant et les émissions de CO₂, plus réaliste que la procédure NEDC précédemment utilisée.

BMW M760e xDrive

ZOOM SUR LA MOTORISATION HYBRIDE RECHARGEABLE M PERFORMANCE



PUISSANCE TOTALE 571 CH	AUTONOMIE 100% ÉLECTRIQUE WLTP 77-80 KM*	CONSO. CARBURANT WLTP 3.4-3.7 L/100 KM*	CONSO. ÉLECTRIQUE WLTP 16.3-16.6 KWH/100 KM*	ÉMISSIONS CO ₂ COMBINÉES WLTP 77-83 G/KM**	ACCELÉRATION 0-100 KM/H 4.3 S
-----------------------------------	--	---	--	---	---



Une motorisation à haute performance

La motorisation Hybride Rechargeable M Performance de la BMW M760e xDrive associe la puissance du moteur essence 6 cylindres en ligne M TwinPower Turbo à un moteur électrique dont la fonctionnalité Sport Boost permet de cumuler une puissance totale de 571 ch.

L'ensemble propulse le véhicule de 0 à 100 km/h en seulement 4,3 s. Le mode M Power Boost s'active via les palettes de changement de vitesses au volant. Il configure la suspension et la motorisation électrique pour offrir une puissance supplémentaire chaque fois que vous le souhaitez, par exemple lors d'un dépassement.

Des modes de conduite intelligents

Votre BMW M760e xDrive est bienvenue dans les zones à faible ou à zéro émission. Grâce à son mode de conduite tout électrique, vous avez un accès illimité à ces zones urbaines.

Grâce à sa batterie ion-Lithium haute intensité, vous disposez d'ailleurs d'une **autonomie en 100% électrique jusqu'à 80 km** pour vous déplacer sans bruit et sans émission locale lors de vos trajets urbains.

De série, la fonctionnalité Executive Drive Pro.

Cette fonctionnalité optimise la correction d'assiette sur les 2 essieux grâce à une stabilisation antiroll active. Les barres stabilisatrices réduisent l'inclinaison de la carrosserie en virages et sur revêtement irrégulier.

En passant sur un nid de poule, la fonction agit sur la structure de la carrosserie pour contrer le mouvement : vous percevez à peine les irrégularités de la chaussée.

Ce gain de confort est sans incidence sur le plaisir d'une conduite dynamique : les barres stabilisatrices actives procurent un surcroît de sécurité et d'agilité en répartissant les forces de façon optimale entre les 4 roues pour une réactivité et une précision de direction extrêmes.

L'autonomie en mode électrique dépend de nombreux facteurs



Style de conduite



Conditions climatiques



Équipements

*L'autonomie électrique réelle dépend de nombreux facteurs tels que le style de conduite du conducteur, les conditions de circulation, les conditions climatiques, la topographie, l'état de la batterie, l'utilisation de consommateurs auxiliaires, de la climatisation ou du chauffage, et peut par conséquent diminuer ou augmenter soudainement et donc présenter des différences.

**Depuis le 1^{er} septembre 2018, les véhicules légers neufs sont réceptionnés en Europe sur la base de la procédure d'essai harmonisée pour les véhicules légers (WLTP), procédure d'essai permettant de mesurer la consommation de carburant et les émissions de CO₂, plus réaliste que la procédure NEDC précédemment utilisée.

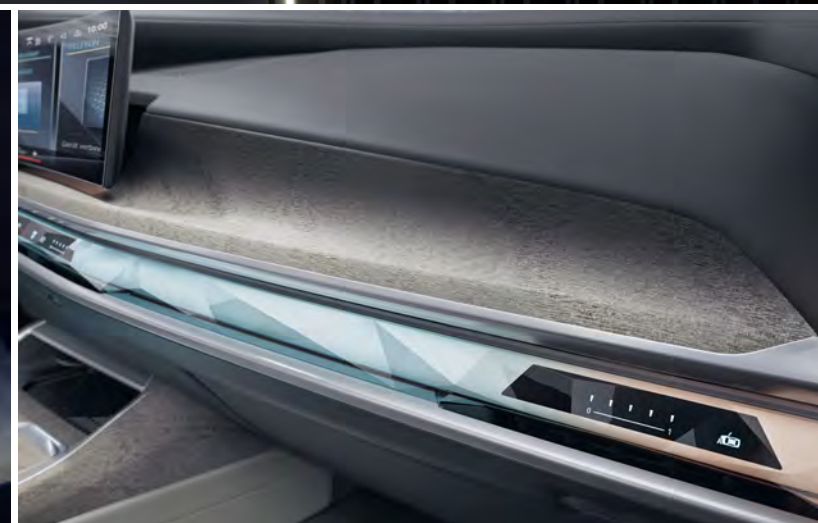

ÉQUIPEMENTS DE SÉRIE.

DESIGN EXTÉRIEUR.

- Calandre illuminée 'BMW Iconic Glow'
- Chrome Line extérieur
- Éclairage au sol dynamique (Welcome Light Carpet)
- Feux arrière à LED avec bande chromée 3D
- Jantes en alliage 19" style 903 à rayons doubles
- Pare-chocs déformables en cas de choc
- Poignées de porte affleurantes
- Projecteurs BMW Advanced Full LED avec feux de jour et feux de route anti-éblouissement
- Projecteurs en deux parties
- Rétroviseurs électriques couleur carrosserie dégivrants, asphériques, avec rappels de clignotants intégrés, anti-éblouissement
- Teinte extérieure de carrosserie unie Alpinweiss

DESIGN INTÉRIEUR.

- 5 sièges
- Accoudoir central avant et arrière
- Appui lombaire ajustable pour le conducteur
- Boîte à gants à ouverture électrique
- Ciel de pavillon en tissu gris clair
- Coussin de confort dans le siège multifonction/fauteuil capitaine
- Éclairage d'ambiance
- Inserts décoratifs en bois précieux de tilleul 'Fineline' brun
- Lève-vitres électriques à impulsion et sécurité anti-pincement
- Miroirs de courtoisie éclairés dans les pare-soleils avant
- Rétroviseur intérieur sans cadre anti-éblouissement
- Tapis de sol en velours à l'avant et à l'arrière
- Trappe à skis
- BMW Interaction Bar en verre à effet cristal, avec rétro-éclairage dynamique en 15 couleurs et effets lumineux
- Sellerie Similicuir 'Veganza'
- Sièges Comfort, chauffants avant et arrière
- Sièges avant à réglages électriques à mémoire conducteur
- Stores pare-soleil pour lunette arrière et vitres latérales arrières
- Seuils de porte illuminés
- Toit vitré panoramique avec store électrique
- Volant en cuir Nappa avec touches multifonctions

SÉCURITÉ.

- ABS y compris assistant de freinage d'urgence en virage
- Active Guard Professionnal : avertisseur de sortie de voie, de collision frontale avec intervention de freinage, affichage des limitations de vitesse et interdiction de dépassement
- Airbag central (siège conducteur)
- Airbag passager avant déconnectable
- Airbags frontaux et latéraux conducteur et passager avant
- Airbags de tête pour le 1^{er} et le 2^e rang de sièges
- Alarme antivol
- Anti-démarrage électronique EWS IV
- Assistant d'attention avec analyse du comportement de conduite du conducteur : détection somnolence, recommandation de pause
- Détecteur de pluie et allumage automatique des projecteurs
- **Aides à la conduite Driving Assistant** (détails ci-dessous)
- Fonction à la demande - Aides à la conduite Driving Assistant Plus
- Feux de stop dynamiques clignotants
- Mesure individuelle de pression des pneumatiques
- Protection Active des occupants : alerte de fatigue et mesure de protection des occupants en cas d'accident
- Protection Active et Passive des piétons - Capot moteur actif
- Régulateur de vitesse avec fonction freinage et fonctionnalité de limitation de vitesse manuelle
- Verrouillage centralisée et verrouillage des portes après démarrage

FONCTIONNEL.

- BMW ID permettant d'enregistrer des paramètres personnalisés
- Buses de lave-glace chauffantes intégrées aux balais d'essuie-glace
- 1 clé radiocommandée à mémorisation automatique des réglages "Personal Profile" / 1 Setup Card & 1 Service Card
- Connection USB type C (2 dans l'accoudoir central avant, 2 à l'arrière)
- Contrôle Dynamique de la Traction (DTC) et de Stabilité (DSC)
- Dalle de recharge par induction
- Direction ActiveDrive à 4 roues directrices
- Compartiment à bagages avec crochets, œillets et éclairage
- Kit de mobilité BMW
- Prises 12V : x 2 à l'avant et x 2 à l'arrière
- Sélecteur d'expériences de conduite My Modes : Personal, Sport (incl. Sport +), Efficient, Expressive, Relax et Theatre
- Système de chauffage/refroidissement via une pompe à chaleur
- Technologie 4 roues motrices intelligentes xDrive

AIDES À LA CONDUITE DRIVING ASSISTANT.

- **Avertisseur d'angle mort et de changement de voie** (au-delà de 20 km/h) alerte via des vibrations dans le volant, des voyants dans les rétroviseurs extérieurs et par une action sur la direction pour un retour dans la voie.
- **Avertisseur de trafic transversal arrière** par exemple lors de marche arrière en sortie de stationnement.
- **Avertisseur de risque de collision arrière** grâce aux capteurs arrière et alerte les véhicules suivants avec les feux de détresse.

Des actions préventives sont prises en cas d'accident inévitable (prétension des ceintures, fermeture des fenêtres...)

- **Avertisseur de sortie de la voiture** : alerte d'un risque de collision avec un véhicule ou un cycliste en approche lors de l'ouverture des portes
- **Indicateur de limitation de vitesse** : détecte les limitations de vitesse avec indicateur d'interdiction de dépassement proactif.

CONFORT.

- Accès confort
- BMW Live Cockpit Navigation Professional et Pack Connected Professional (dont Apple CarPlay et Android Auto)
- BMW Natural Interaction
- BMW Touch Command : panneaux de commande tactiles intégrés dans les portes arrière
- Bouton de démarrage du moteur Start/Stop sans clé
- Clés radiocommandées à mémorisation automatique des réglages "Personal Profile" (x 2)
- Climatisation automatique 4 zones
- Coffre à commande électrique
- Direction à assistance électrique Servotronic
- Fermeture assistée des portes Soft Close
- Frein de parking électromécanique
- Fonction "Follow me home"
- **Aides au stationnement Parking Assistant Plus** avec caméras Surround View 360° et Remote 3D View et caméra arrière avec fonction nettoyage intégrée
- Personal eSIM avec connexion réseau mobile 5G
- Portes gobelet, x2 à l'avant et à x2 à l'arrière
- Réglage électrique hauteur profondeur de la colonne de direction
- Système Hi-Fi Bowers & Wilkins Surround Sound System

AIDES AU STATIONNEMENT PARKING ASSISTANT PLUS.

- **Caméra de recul avec vue panoramique arrière**
Jusqu'à 20 km/h, affiche l'arrière du véhicule avec traceur interactif anticipant la trajectoire du véhicule.
- **Active Park Distance Control**
En marche arrière jusqu'à 5 km/h, intervient sur les freins pour éviter une collision ou minimiser les dommages.
- **Aides au stationnement Parking Assistant :**
Indique les places de stationnement jusqu'à 35 km/h, prend en charge les manœuvres en créneau ou en bataille.
- **Auto Reverse**
En marche avant, enregistre les 50 derniers mètres jusqu'à 36 km/h, puis reproduit la trajectoire en marche arrière.
- **Aide au stationnement latéral**
Affiche la distance aux obstacles sur les côtés du véhicule.
- **Assistant remorque**
lors d'une marche arrière avec remorque attelée.
- **Surround View**
Affiche une vue à 360° de l'environnement du véhicule
- **Remote 3D View** Transfert d'images vers smartphone
- **Drive Recorder** enregistre une vidéo haute résolution de l'environnement du véhicule. En cas d'accident, les 30 secondes avant et après le choc sont sauvegardées.
- **Theft Recorder**
En relation avec l'antivol, enregistre des preuves vidéo et informe en cas de vol ou de remorquage de la voiture.



BMW Live Cockpit Navigation Professional



Accès confort

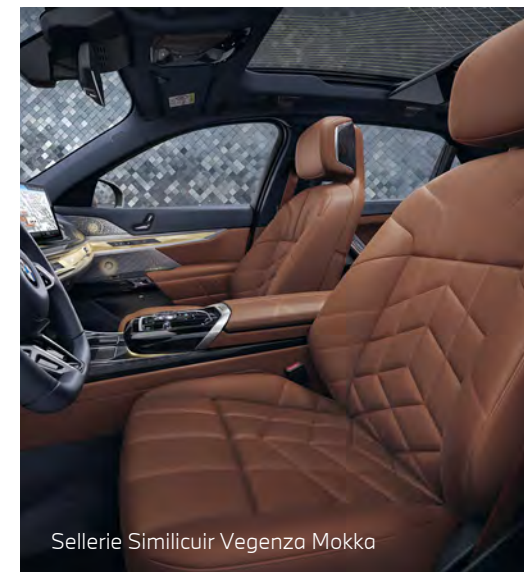

Sellerie Similicuir Vegenza Mokka

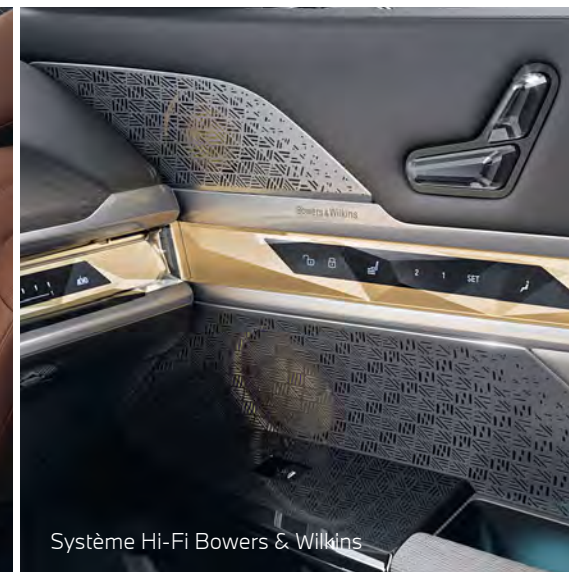

Système Hi-Fi Bowers & Wilkins



Applications en cristal 'CraftedClarity'

BMW i7 eDrive50 et xDrive60

Design extérieur.

- Éléments bleus BMW i sur les emblèmes
- Trappe de recharge avec éclairage LED à l'arrière droite

Fonctionnel.

- Avertisseur sonore pour piétons
- BMW Iconic Sounds Electric

Recharge électrique.

- Système de récupération de l'énergie au freinage
- Chargeur embarqué DC **195 kW**
- Préconditionnement de la température de la batterie
- Câble de recharge Professionnel Mode 3 (T2-T2) pour la recharge publique (L : 5 m)

BMW 750e xDrive

Design extérieur.

- Badges BMW extérieurs cerclés de bleu
- Trappe de recharge avec éclairage LED à l'avant gauche

Fonctionnel.

- Authentification automatique Plug&Charge lors du branchement sur certaines bornes publiques
- Avertisseur sonore pour piétons
- BMW Iconic Sounds Electric
- Chargeur rapide embarqué AC Plus **11 kW**
- Câble de recharge Professionnel Mode 3 (T2-T2) pour la recharge publique (22 kW / 32 A triphasé) - 5 mètres
- Fonctionnalité Plug&Charge

M760e xDrive

Design extérieur.

- Éléments extérieurs M Sport
- Jantes 21" M style 909 M
- Trappe de recharge avec éclairage LED à l'avant gauche
- Shadow Line M brillant (alternative Chrome Line Extérieur)
- Vitrage calorifuge

Design intérieur.

- Cuir BMW Individual Merino
- Éléments intérieurs M Sport
- Sièges avant multifonctions
- Volant M Sport

Fonctionnel.

- Chargeur rapide embarqué AC Plus **11 kW**
- Executive Drive Pro
- Fonctionnalité Plug&Charge





SERVICES CONNECTÉS.

UN UNIVERS DE SERVICES.

Connectée en 5G à Internet via sa carte SIM intégrée, votre BMW vous propose un écosystème complet de services connectés : navigation, télémaintenance, divertissement...

Pour aller plus loin, vous pouvez activer, via MyBMW App, la carte **eSIM** de votre BMW en souscrivant un forfait de données auprès de l'opérateur **Ubigo** ou **Xtreme**.

Cette connectivité permet d'avoir de la **Wi-Fi à bord** avec la possibilité de connecter jusqu'à **10 appareils** et de bénéficier d'une **excellente réception** en **5G** via l'antenne externe.



+ D'INFOS

BMW LIVE COCKPIT NAVIGATION PROFESSIONAL.

- BMW Curved Display**
Large écran incurvé haute résolution combinant 2 zones
Écran gauche : combiné d'instrumentation (12,3")
Écran droit : écran central tactile (14,9")
- Affichage tête haute** en couleur
- Système d'exploitation BMW OS 8.5** avec mise à jour à distance du système d'exploitation et des applications embarquées
- Personal eSIM** : transforme votre BMW en smartphone avec données mobile* afin de proposer du Wi-Fi à bord et de la connectivité pour le streaming vidéo dans l'écran de cinéma Theatre Screen à l'arrière.
- Interface Bluetooth** avec système mains libres : accepte 2 téléphones portables et 1 lecteur audio
- Dalle de recharge par induction**
Recharge sans fil d'un mobile avec refroidissement intégré, 2^e plateau de charge disponible à l'arrière
- BMW Natural Interaction**
Reconnaissance de gestes intuitifs. Ex : accepter/rejeter un appel ou moduler le volume en tournant l'index
- BMW Intelligent Personal Assistant**
Commande par la voix vos fonctionnalités, répond à vos questions sur votre BMW et vous aide à l'utiliser de façon optimale
- Controller iDrive Touch** : pavé de contrôle tactile
- Volant multifonction** : reprise des commandes pour l'affichage des écrans, l'audio et la téléphonie

- Mémorisation des profils conducteur** (siège, température, navigation, divertissement...) activables sur l'écran central
- BMW Maps** : nouveau système de navigation, plus simple et rapide, avec navigation apprenante "Learning Navigation" et mise à jour gratuite des données de carte de navigation Over the Air (3 ans)
- Guidage interactif avec réalité augmentée** : affichage dans l'environnement réel des instructions de direction, des points d'intérêt et assistance lors de la recherche d'une place de parking
- BMW Teleservices** (durée de vie de la voiture) :
- Appel automatique lors des échéances de maintenance
- Appel "BMW Assistance" en cas de problème technique
- Alerte par SMS ou email en cas de décharge excessive de la batterie
- Hotline : mise en relation avec un Conseiller BMW
- Appel d'Urgence Intelligent** (durée de vie de la voiture) avec informations aux secours : localisation du véhicule, statuts airbags...
- Services ConnectedDrive - Apps véhicule** (3 ans) : affichage actualités (Podcasts "News Next"), météo, guide de voyage
- Tuner avec RDS** (radio AM et FM)
- Caméra d'habitacle** : permet de surveiller l'habitacle. Lancement automatique au déclenchement de l'alarme antivol
- My Modes** : système d'intelligence artificielle pilotant plusieurs fonctionnalités pour offrir une expérience de conduite personnalisée
- Great Entrance Moments** : routine d'accueil enrichie

PACK CONNECTED PROFESSIONAL. VOTRE PACK DE SERVICES ASSOCIÉS.

- Ma BMW à distance** (durée illimitée) :
- commande à distance : (dé)verrouillage, appel de phare, ventilation...
- envoi de destination au véhicule via l'application My BMW
- affichage sur votre smartphone du lieu de stationnement du véhicule
- affichage des statuts du véhicule (maintenance, kilométrage...)
- Remote 3D View** (3 ans) : permet l'observation de l'environnement du véhicule via l'application smartphone My BMW (fonctionnalité nécessitant l'option Aides au stationnement Parking Assistant Plus)
- Connected Navigation** (3 ans) :
BMW CHARGING (i7, 750e xDrive et M760e xDrive) :
- Recommandation de points d'intérêt près d'une station de charge
- Prévisions de disponibilité des stations de charge
- Gestion de la recharge via l'application My BMW
CONNECTED PARKING :
- Affichage sur la navigation des places libres dans la rue
- Affichage des places récemment libérées sur la navigation
ASSISTANT DE PLACE DE PARKING :
- Trouve un parking souterrain près de la destination
- Propose 3 possibilités de stationnement
- Informe sur les contraintes de stationnement local

- Informations Trafic en Temps Réel (RTTI)** (3 ans) :
- Informations routières en temps réel sur votre trajet
- Avertissements de danger : accidents, véhicules en panne...
- Proposition d'itinéraires alternatifs
- Intégration Smartphone** (durée indéterminée)
- Apple CarPlay™
- Google Android Auto™
- Intégration Amazon Alexa** (3 ans)
Accéder à vos fonctionnalités Alexa (Smart Home, météo, calendrier, actualités, Amazon Music...)
- Connected Music** (3 ans)
Accès à plusieurs millions de chansons via la carte SIM intégrée (nécessite un compte premium Spotify)
- Divertissement à bord** (inclus 1 an puis 60€/an)
Retrouvez vos plateformes et applications favorites directement dans votre BMW via la carte SIM intégrée (l'offre évolue au fil du temps), avec data illimitée
• **Streaming audio**
Deezer, Radiofrance, Radioplayer, Pocket Cast, ...
• **Streaming vidéo**
YouTube*, PlutoTV, Rakuten, Bloomberg, Ted, ...
• **Gaming via AirConsole**
BB Racing 2, Bird Bump, Fruit Slice Frenzy, Quarterback Catch, 9 Ball Pool, Candy Blast, ...

* Via MyBMW App, souscrivez votre carte eSIM en 5G auprès de l'opérateur Ubigo ou Xtreme et dotez votre BMW d'une connexion WIFI de premier ordre.

ZOOM SUR MyBMW APP.



L'APPLICATION QUI FACILITE VOTRE MOBILITÉ AU QUOTIDIEN.

Avec MyBMW App, vous profitez à 100% de votre BMW. Interface universelle, elle vous permet de gérer à distance tout ce qui concerne votre voiture depuis votre smartphone : climatisation, recharge, verrouillage ou déverrouillage, planification de trajet, consommation, services, localisation, état du véhicule...



Préparer vos voyages

Le planificateur de voyage intégré à MyBMW App affiche toutes les informations de votre prochain trajet : itinéraire, conditions de circulation, pauses recommandées, temps de parcours, bornes de recharge sur l'itinéraire avec possibilité de choisir un opérateur préféré...

Envoyez ces informations au système de navigation de votre BMW et laissez vous guider !



Optimiser vos consommations

Avec MyBMW App, retrouvez les statistiques de vos trajets du mois, vos consommations, la distance parcourue en tout électrique pour les motorisations hybrides rechargeables.

Votre Coach efficacité analyse votre conduite, avec votre score à la clé, et vous apporte des conseils d'éco-conduite.

Vous pouvez même jouer en comparant vos scores entre amis !



Télécommander vos manœuvres de parking

Grâce à la fonction Remote Control Parking, vous pouvez piloter votre voiture à distance (6 m max.) : avancer/ reculer, pré-enregistrer des manœuvres, laisser votre voiture se garer toute seule à l'emplacement qu'elle a repéré.

Cette fonctionnalité requiert l'option Aides au stationnement Parking Assistant Professional.



Piloter vos recharges électriques

MyBMW App vous permet de piloter tous les paramètres de vos recharges électriques : objectif et planification de la recharge, limitation de la puissance de recharge, suivi de l'état de la recharge.

Vous avez besoin de recharger lors d'un trajet ?

MyBMW App vous indique la borne la plus proche et vous y conduit.

Pour vos recharges domestiques, vous pouvez programmer vos horaires de charge afin de bénéficier des meilleurs tarifs d'électricité.



Vérifier votre véhicule à distance

Pas sûr(e) d'avoir bien fermé votre BMW ?

Vous pouvez le vérifier à distance sur votre application et verrouiller votre BMW si besoin.

Vous pouvez aussi vérifier que les vitres, le coffre, le capot ou encore le toit ouvrant sont bien verrouillés.

MyBMW App vous permet également de contrôler la pression des pneus, ou les prochaines maintenances (huile moteur, liquide de freins, contrôle du véhicule).



Localiser votre BMW

Vous ne trouvez pas votre BMW au milieu d'une multitude de voitures garées, dans un parking ou dans la rue ?

MyBMW App vous permet de la localiser à distance, de la faire klaxonner ou de faire un appel de phare...

Problème résolu !



Surveiller votre BMW à distance

En combinaison avec la caméra d'habitacle, vous pouvez visualiser votre BMW sur votre smartphone dès que l'alarme se déclenche (jusqu'à 10 s d'enregistrement).

Vous pouvez également recevoir des photos ou des vidéos (10 s d'enregistrement) de votre voiture, indépendamment de tout déclenchement de l'alarme (certaines fonctionnalités nécessitent l'option Aides au stationnement Parking Assistant Plus).



Effectuer les mises à jour de votre BMW

Vous voulez toujours maintenir votre BMW à la pointe de la technologie ?

La fonction "Remote Software Upgrade" vous permet de télécharger la dernière version du système d'exploitation et de l'installer à bord de votre voiture.

À chaque nouvelle mise à jour, vous recevez une notification sur votre smartphone.



Scannez pour voir la vidéo



TARIFS.

	Puissance fiscale	Autonomie électrique WLTP ¹	Conso. carburant WLTP ¹	Émissions CO ₂ combinées WLTP ¹	Série 7	M Sport
100 % ÉLECTRIQUE						
i7 eDrive50	455 ch	9 cv	574 - 611 km	-	0 g/km	131 550 €
i7 xDrive60	544 ch	10 cv	589 - 624 km	-	0 g/km	154 850 €
ESSENCE HYBRIDE RECHARGEABLE						
750e xDrive	489 ch	20 cv	77 - 80 km	3,3 - 3,7 l/100 km	74 - 83 g/km	136 350 €
M760e xDrive	571 ch	26 cv	77 - 80 km	3,4 - 3,7 l/100 km	77 - 83 g/km	161 700 €
DIESEL AVEC HYBRIDATION LÉGÈRE 48 V						
740d xDrive	299 ch	17 cv	-	6,1 - 6,4 l/100 km	160 - 168 g/km	124 200 €

Le prix maximum conseillé figurant dans ce catalogue comprend le prix TTC du véhicule aux spécifications standard et les frais de préparation du véhicule y compris les frais de transport et la fourniture des plaques d'immatriculation définitives. Il ne concerne que les véhicules proposés à la vente par les Concessionnaires membres du réseau BMW Group France selon les spécifications propres au territoire français.

BMW FINANCIAL SERVICES

VOTRE SOLUTION DE FINANCEMENT SUR MESURE

BMW Financial Services vous propose une gamme de solutions de financement adaptées à tous vos besoins, de la Location Longue Durée (LLD) à la Location avec Option d'Achat (LOA), en passant par le leasing ou le crédit.

Avec ou sans apport, que vous soyez un particulier ou un professionnel, pour un véhicule neuf ou d'occasion, nous vous accompagnons pour définir votre solution de financement personnalisée.

RETROUVEZ NOS SOLUTIONS DE FINANCEMENT

NOS OFFRES DE LOYERS SANS APPORT

Pour connaître le détail des options disponibles sur la BMW Série Active Tourer ainsi que leur tarif, veuillez consulter notre site internet www.bmw.fr ou vous rapprocher de votre Concessionnaire BMW. Les prix maximum conseillés, tels qu'ils figurent ci-contre, comprennent le prix TTC du véhicule aux spécifications standard et les frais de préparation à la route du véhicule y compris les frais de transport et la fourniture des plaques d'immatriculation définitives. Les prix mentionnés dans le présent tarif ne concernent que les véhicules proposés à la vente par les Concessionnaires membres du réseau BMW Group France selon les spécifications propres au territoire français.

CONTRATS BMW SERVICE.

Les contrats BMW Service sont conçus pour que l'entretien de votre BMW soit synonyme de confort et de sérénité.

Pour une couverture complète, vous pouvez cumuler le contrat de Garantie Commerciale Étendue avec le contrat d'Entretien ou le contrat d'Entretien de Maintenance BMW Service.

BMW REPAIR INCLUSIVE. Contrat de Garantie Commerciale Étendue.

- Pour étendre votre garantie commerciale **jusqu'à 5 ans.** (à souscrire dans les 3 mois de la date d'immatriculation).

Durée et kilométrage	100% électriques	Autres motorisations
3 ans* ▶ 2 + 1 ans	888 €	888 €
4 ans* ▶ 2 + 2 ans	1 824 €	2 652 €
5 ans* ▶ 2 + 3 ans	3 552 €	5 520 €

BMW SERVICE INCLUSIVE. Contrat d'Entretien.

- Contrôles périodiques
- Remplacement filtre à air
- Vidange liquide de freins

Motorisations Diesel ou Hybride Rechargeable :

- Vidange huile moteur (appoint compris)
- Remplacement filtre à carburant
- Remplacement bougies

Durée et kilométrage	100% électriques	Autres motorisations
3 ans ▶ 40 000 Km	-	672 €
3 ans ▶ 60 000 Km	-	823 €
3 ans ▶ 200 000 Km	-	3 962 €
4 ans ▶ 60 000 Km	961 €	1 313 €
4 ans ▶ 80 000 Km		1 433 €
5 ans ▶ 100 000 Km	-	1 758 €
6 ans	1 415 €	-

BMW SERVICE INCLUSIVE PLUS. Contrat d'Entretien et de Maintenance.

En plus du contrat d'entretien BMW Service Inclusive :

- Service freins AV et AR (disques & plaquettes)
 - Remplacement des balais d'essuie-glaces
 - Lavage intérieur / extérieur
- ### Motorisations Diesel ou Hybride Rechargeable :
- Remplacement des pièces d'usure d'embrayage
 - Appoint AdBlue

Durée et kilométrage	100% électriques	Autres motorisations
3 ans ▶ 40 000 Km	-	1 454 €
3 ans ▶ 60 000 Km		1 844 €
4 ans	4 540 €	-
6 ans ▶ 40 000 Km	5 191 €	-

PERSONNALISEZ VOTRE BMW SÉRIE 7. FINITIONS & PACKS.



VUE D'ENSEMBLE DE VOS CHOIX.

2 NIVEAUX DE FINITION.

FINITION **BMW SÉRIE 7**

Correspond à l'équipement de série.

FINITION **M SPORT**

Pour affirmer le look athlétique de votre BMW Série 7.

M BMW M760e xDrive

Dispose d'équipements spécifiques (Voir pages 27)

6 PACKS D'ÉQUIPEMENTS COMPLÉMENTAIRES.

PACK **M SPORT PRO**

Pour renforcer la personnalité sportive de votre BMW Série 7. (Uniquement en complément de la Finition M Sport)

PACK **INNOVATION**

Vos assistances à la conduite de dernière génération, pour la route et le stationnement.

PACK **RELAXATION AVANT**

Le confort ultime pour le conducteur et le passager avant

PACK **EXECUTIVE ARRIÈRE**

Pour transformer en Salon VIP votre habitacle arrière.

PACK **EXECUTIVE LOUNGE ARRIÈRE**

Pour transformer votre habitacle arrière en Lounge multimédia.

FINITION M SPORT.

POUR AFFIRMER LE LOOK ATHLÉTIQUE DE VOTRE BMW SÉRIE 7.

Comprend les éléments suivants :

- Jantes aérodynamiques 20" M style 907 M
- Inserts décoratifs en bois précieux "Fineline" noir à effet métal, signature M
- Sièges multifonctions à l'avant
- Shadow Line M brillant (ou Chrome Line Extérieur)
- Volant M gainé cuir
- Ciel de pavillon M anthracite
- Éléments extérieurs M Sport
- Éléments intérieurs M Sport (ou BMW Individual ou BMW Individual Gran Lusso)

Les sièges multifonctions à l'avant vous offrent toutes les possibilités de réglage pour un niveau exceptionnel de confort d'assise et de sécurité.



Toutes les motorisations
(hors motorisation M Performance)

7 300 €



PACK M SPORT PRO.

POUR RENFORCER LA PERSONNALITÉ SPORTIVE DE VOTRE BMW SÉRIE 7.

Comprend les éléments suivants :

- Spoiler arrière M en noir métallisé
- Shadow Line M étendu
- Freins M Sport avec étriers noirs ou bleus



Le spoiler arrière M renforce le look sportif tout en assurant une stabilité de conduite encore plus grande.

Toutes les motorisations
(hors motorisation M Performance)

3 850 €



Le Shadow Line M étendu renforce l'aspect sportif de la voiture avec des éléments en noir brillant : entourage et barreaux de la calandre, inserts sur le bouclier arrière, feux arrière à LED avec bande noire 3D

PACK RELAXATION AVANT.

LE CONFORT ULTIME POUR LE CONDUCTEUR ET LE PASSAGER AVANT.

Comprend les éléments suivants :

- Sièges avant massants
- Sièges avant ventilés

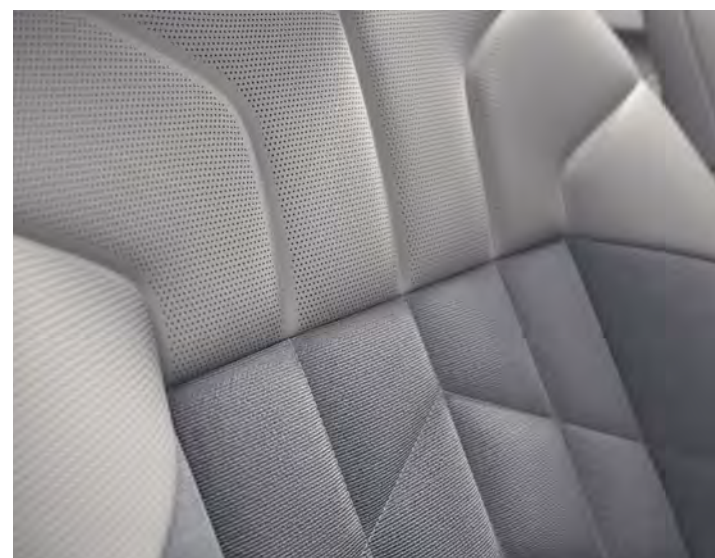

Toutes les motorisations

2 200 €

PACK EXECUTIVE ARRIÈRE.

POUR TRANSFORMER EN SALON VIP VOTRE HABITACLE ARRIÈRE.

Comprend les éléments suivants :

- Console centrale arrière Executive Lounge
- Sièges arrière multifonctions
- Sièges arrière ventilés
- Sièges arrière massants

Toutes les motorisations

4 650 €



PACK EXECUTIVE LOUNGE ARRIÈRE.

POUR TRANSFORMER EN LOUNGE MULTIMÉDIA VOTRE HABITACLE ARRIÈRE.

Comprend les éléments suivants :

- Siège arrière droit Executive Lounge
- Station multimédia arrière avec écran BMW Theatre Screen et Amazon Fire TV

Toutes les motorisations

6 850 €



La console centrale arrière Executive Lounge

Plongez dans l'immensité de l'écran BMW Theatre et profitez d'une atmosphère de cinéma unique :

- Écran ultra large 31,3" avec résolution 8K
- Écosystème Amazon FireTV intégré avec plus de 10 000 applications
- Interface HDMI pour les clés TV, téléphones portables, consoles de jeux...
- Écran contrôlable via les panneaux de commande intégrés dans les portes arrière
- Écran pliable et mobile électriquement pour visibilité maximale

PACK INNOVATION.

VOS ASSISTANCES À LA CONDUITE DE DERNIÈRE GÉNÉRATION.

Comprend les éléments suivants :

- Aides à la conduite Driving Assistant Professional ou Aides à la conduite Driving Assistant Plus
- Aides au stationnement Parking Assistant Professional

La BMW Série 7 bénéficie du plus large éventail de systèmes de conduite et de stationnement automatisés, préfigurant les fonctions de conduite autonome de Niveau 3.

En associant le Régulateur de vitesse actif avec fonction Stop&Go à l'Assistant directionnel et de contrôle de la trajectoire, vous pouvez expérimenter une quasi conduite automatisée : le système peut ajuster avec précision la vitesse et les manœuvres directionnelles en fonction de la situation grâce à l'assistant automatique de limitation de vitesse, à la fonction de suivi de l'itinéraire, à la reconnaissance des feux de circulation et à la Navigation Active.

Avec Aides à la conduite Driving Assistant Plus	1 900 €
Avec Aides à la conduite Driving Assistant Professional	2 450 €



AIDES À LA CONDUITE DRIVING ASSISTANT PLUS

Fonctionne à partir du **régulateur de vitesse actif ACC** : contrôle de la vitesse jusqu'à 180 km/h avec freinage jusqu'à l'arrêt si nécessaire (Fonction Stop&Go) et redémarrage automatique :

- **Avertisseur de changement de ligne**
Vibration du volant si le véhicule change de voie sans clignotant.
- **Avertisseur de collision frontale avec intervention freinage**
- **Protection des piétons et des cyclistes**
- **Assistant de Limitation de Vitesse Automatique**
Permet la sélection automatisée d'une limitation de vitesse détectée par le régulateur de vitesse actif lorsqu'il est activé.

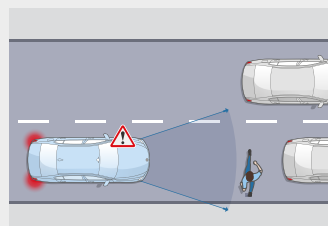

Protection piétons et cyclistes

Jusqu'à 65 km/h, le système détecte un risque de collision avant :

- Déclenche un affichage sur le tableau de bord et un signal sonore.
- En l'absence de réaction, freine jusqu'à l'arrêt complet.

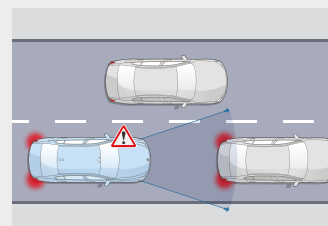

Détection de collision avant

Jusqu'à 85 km/h, le système détecte un risque de collision avant :

- Déclenche un affichage sur le tableau de bord et un signal sonore.
- En l'absence de réaction, freine jusqu'à l'arrêt complet.

AIDES À LA CONDUITE DRIVING ASSISTANT PROFESSIONAL

En plus des Aides à la conduite Driving Assistant, comprend :

- **Régulateur de vitesse actif ACC+ avec fonction Stop&Go**
Régule la vitesse jusqu'à 210 km/h en ajustant la distance au véhicule précédent : freine, stoppe et redémarre le véhicule automatiquement.
- **Pilote semi-automatique** jusqu'à 210 km/h
- **Automatic Speed Limit Assist**
Le régulateur de vitesse s'adapte automatiquement aux changements de limitation de vitesse détectés.
- **Assistant directionnel anticollision latérale**
- **Assisted Driving View (Visualisation 3D de l'environnement)**
vous permet de visualiser en temps réel sur l'écran du tableau de bord la situation que vos assistants d'aide à la conduite perçoivent via leurs capteurs et les actions qu'ils planifient.
- **Assistant d'évitement**
En cas d'obstacle soudain, assiste la manœuvre de braquage et maîtrise la stabilité du véhicule.
- **Avertisseur de circulation à contre-sens**
avec alerte visuelle et sonore.
- **Avertisseur de croisement**
Alerte visuelle et sonore en cas de risque de collision à un croisement avec assistance au freinage à basse vitesse.

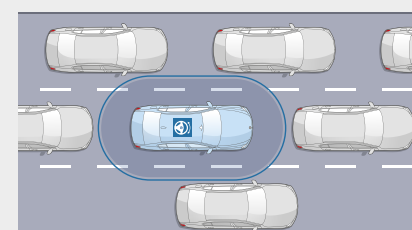

Pilote semi-automatique

Sur route et autoroute, maintient le véhicule dans sa voie et régule sa vitesse, jusqu'à un arrêt complet, même en embouteillage.

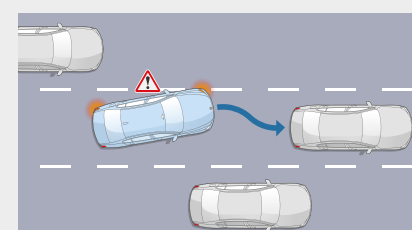

Assistant directionnel anticollision latérale

À vitesse soutenue, avertit d'un changement de voie et agit sur la direction en cas de risque de collision.

AIDES AU STATIONNEMENT PARKING ASSISTANT PROFESSIONAL

En plus des Aides au stationnement Parking Assistant Plus de série, comprend :

- **Stationnement entièrement automatisé**
Reproduit automatiquement une manœuvre précédemment effectuée lors de stationnement en bataille ou en créneau. Vous pouvez déclencher la manœuvre à distance (jusqu'à 6 m) par télécommande ou smartphone. Mémoire jusqu'à 10 itinéraires appris par profil conducteur.
- **Assistant de marche arrière Pro**
Enregistrement puis reproduction possible des déplacements parcourus en marche avant jusqu'à 200 m.

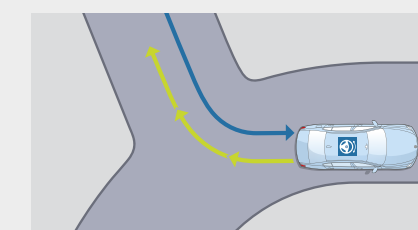

Assistant de marche arrière

Mémoire les 200 derniers mètres parcourus en marche avant, afin de pouvoir reproduire le chemin en marche arrière, par exemple dans un parking ou une impasse.

LES NUANCIERS.

TEINTES EXTÉRIEURES.

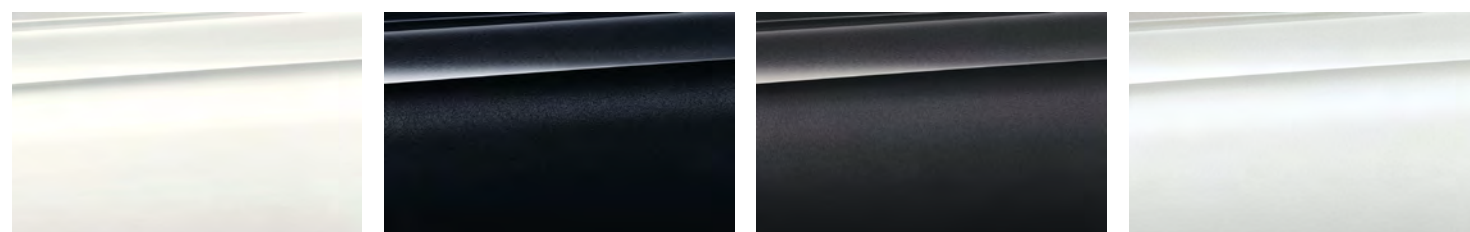

Teinte Unie Alpinweiss
 Teinte métallisée Saphirschwarz
 Teinte métallisée Sophistograu
 Teinte métallisée Mineralweiss

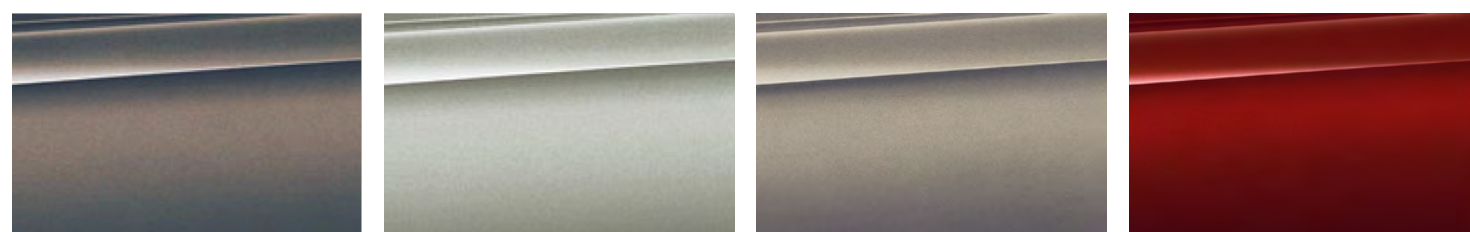

Teinte métallisée Sparkling Coppergrau
 Teinte Métallisée Spacesilber
 Teinte Métallisée Oxidgrau
 Teinte Métallisée Aventurinrot

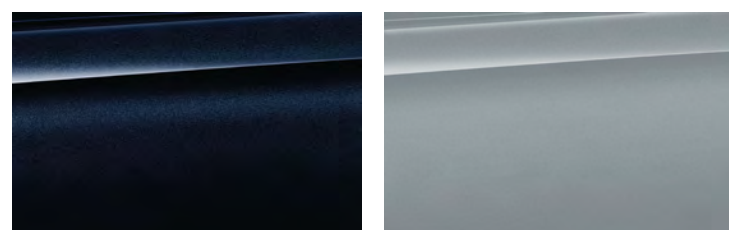

Teinte Métallisée M Carbonschwarz
 Teinte Métallisée M Brooklyn Grau

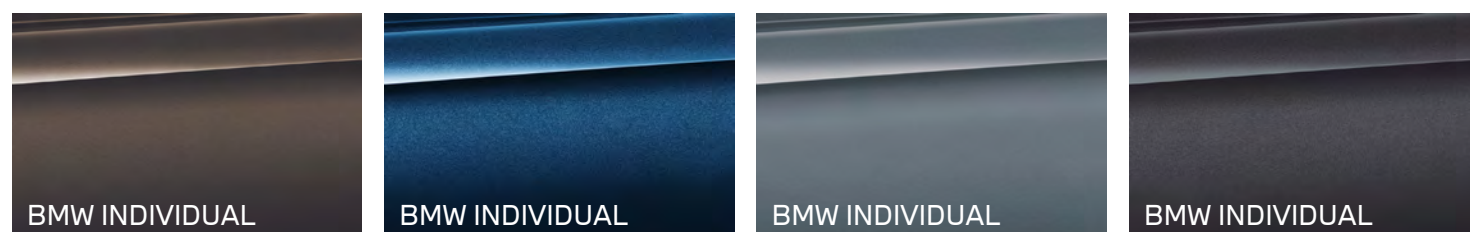

Teinte métallisée Dravitgrau
 Teinte métallisée Tansanitblau
 Teinte métallisée Frozen Pure Grey
 Teinte métallisée Frozen Deep Grey



Teinte métallisée Frozen Tansanitblau
 Teinte de série
 Teinte en option

Accédez en ligne
à toutes les teintes
et équipements
disponibles

**CONFIGUREZ
VOTRE BMW**

TEINTES EXTÉRIEURES BMW INDIVIDUAL BI-TON.

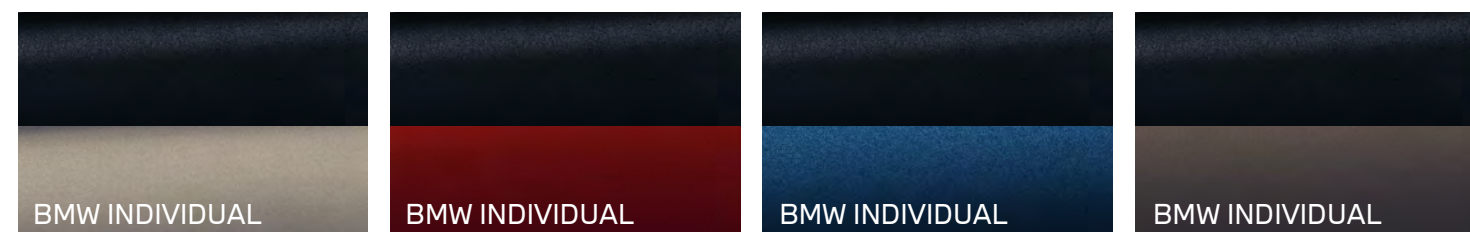

Teinte bi-ton métallisée Saphirschwarz / Oxidgrau
 Teinte bi-ton métallisée Saphirschwarz / Aventurinrot
 Teinte bi-ton métallisée Saphirschwarz / Tansanitblau
 Teinte bi-ton métallisée Saphirschwarz / Dravitgrau

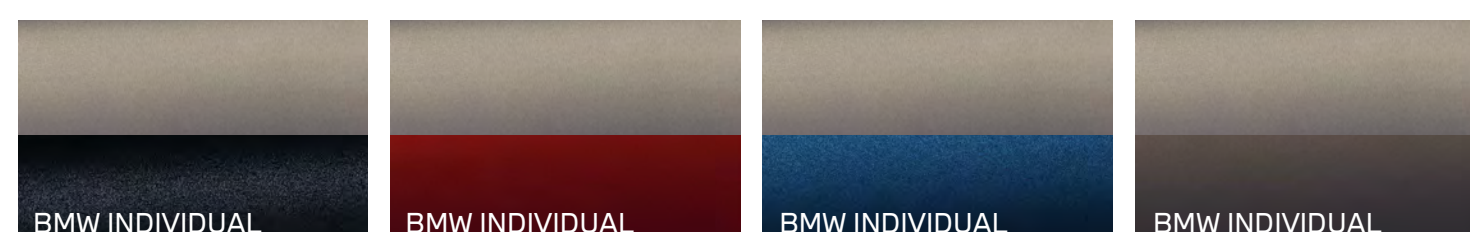

Teinte bi-ton métallisée Oxidgrau / Saphirschwarz
 Teinte bi-ton métallisée Oxidgrau / Aventurinrot
 Teinte bi-ton métallisée Oxidgrau / Tansanitblau
 Teinte bi-ton métallisée Oxidgrau / Dravitgrau



CRÉEZ VOTRE INTÉRIEUR.

La BMW Série 7 vous permet d'aller au bout de votre désir de perfection.

Au delà de la finition de série, trois styles d'intérieurs pour varier à l'infini les nuances de matières nobles et les finitions raffinées.

INTÉRIEUR M SPORT.

- Sellerie Similicuir 'Veganza' en 4 nuances de coloris
- Inserts en bois précieux 'Fineline' noir à effet métal, signature M ou 4 autres nuances

INTÉRIEUR BMW INDIVIDUAL.

- Sellerie cuir BMW Individual Merino en 5 nuances de coloris
- Inserts en bois précieux Chêne gris métallisé haute brillance ou 3 autres nuances

INTÉRIEUR BMW INDIVIDUAL GRAN LUSO.

- Sellerie et autres surfaces de l'habitacle en cuir BMW Individual Merino en 5 nuances de coloris ou combinaison cuir Merino Smoke White et cachemire Light Grey
- Inserts M en Fibre de Carbone surpiquûres argentées / Piano laqué noir
- Harmonies 'Univers Intérieur' : sellerie Mokko et éléments Black sellerie Tartufo et élément Night Blue...



INTÉRIEUR BMW INDIVIDUAL GRAN LUSO CUIR MERINO

Entrez dans un univers de noblesse et de technicité : sentez l'odeur du cuir pleine peau BMW Individual Merino couvrant les sièges, les accoudoirs, les consoles centrales. Délicatement microperforé, il respire et vous maintient souplement sur vos sièges multifonctions à réglage électrique.

Touchez le poli parfait de la laque couvrant les inserts décoratifs en bois précieux, réhaussés d'aluminium brossé soulignant chaque détail du tableau de bord, des consoles ou de l'arrière des sièges. Le ciel de pavillon, les éléments en partie basse ainsi que les tapis de sol complètent l'harmonie en gris Atlas Grey.

INTÉRIEUR BMW INDIVIDUAL GRAN LUSO CUIR MERINO - LAINE & CACHEMIRE

Harmonies de nuances chaleureuses avec la nouvelle sellerie inédite de cuir pleine peau Merino et Laine & Cachemire.

À la fois douce et respirante, elle vous transporte dans un univers de confort ultime. L'attention portée au moindre détail se révèle dans les ceintures de sécurité teintées en blanc crème, assorties à la sellerie et qui en deviennent presque invisibles.

L'univers intérieur joue sur les nuances de gris chaud entre les inserts en frêne laqué, les rehauts de métal brossé jusqu'au ciel de pavillon, les éléments en partie basse et les tapis de sol en gris Atlas Grey.

SELLERIES.

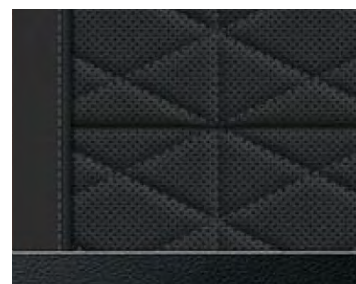

■ **Similicuir Veganza** Schwarz

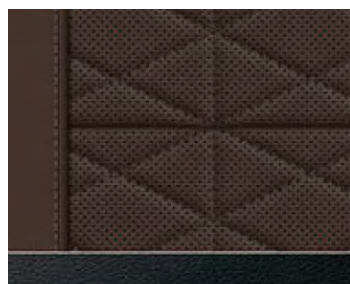

■ **Similicuir Veganza** Mokka

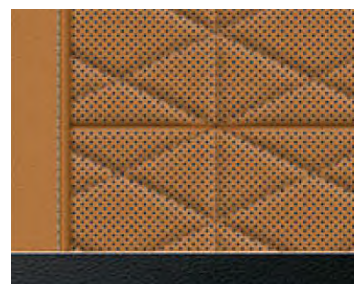

■ **Similicuir Veganza** Cognac

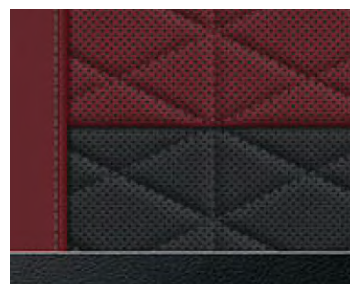

■ **Similicuir Veganza** Schwarz | Burgundy

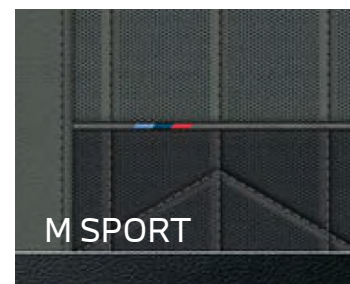

□ **M Cuir Merino** Schwarz/Atlasgrau



BMW INDIVIDUAL.

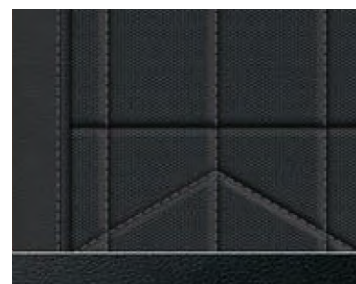

■ **M760e xDrive**
□ **Cuir Merino** Schwarz

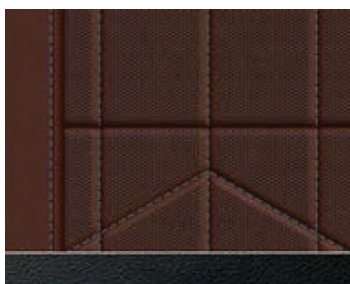

□ **Cuir Merino** Mokka

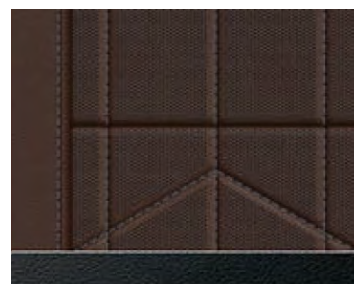

□ **Cuir Merino** Amarone

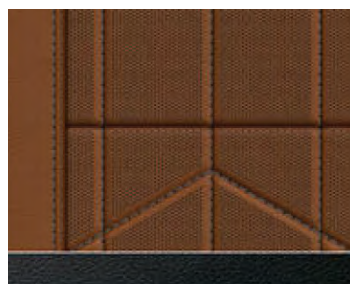

□ **Cuir Merino** Tartufo



□ **Cuir Merino** Rauchweiss

BMW INDIVIDUAL AVEC ÉLÉMENTS EXCLUSIFS.

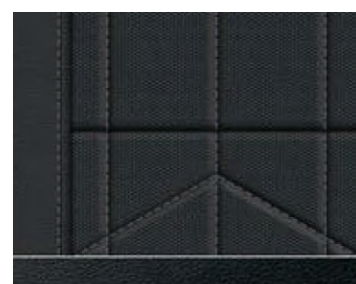

□ **Cuir Merino** Schwarz

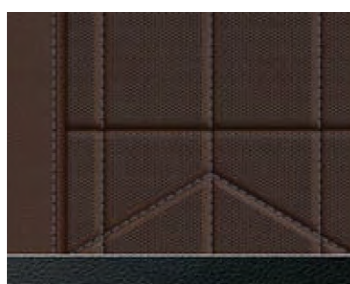

□ **Cuir Merino** Mokka

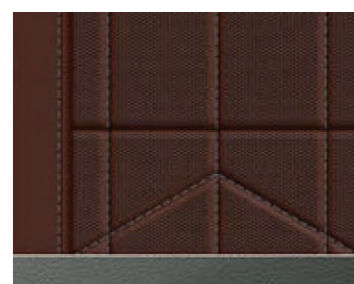

□ **Cuir Merino** Amarone

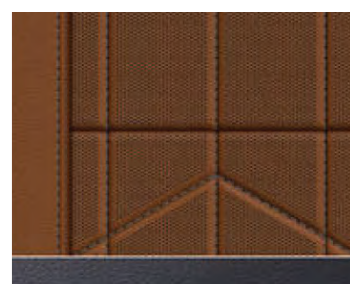

□ **Cuir Merino** Tartufo

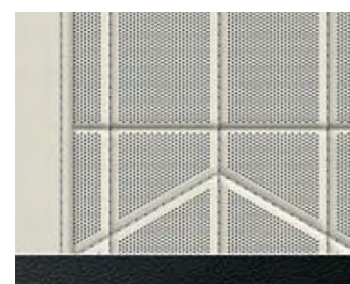

□ **Cuir Merino** Rauchweiss

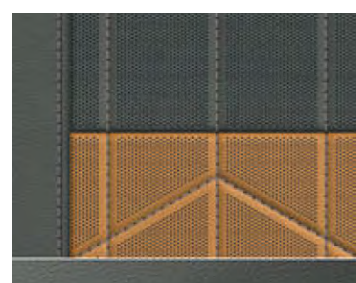

□ **Cuir Merino** Caramel / Atlasgrau



□ **Cuir Merino** Taupegrau / Nachtblau

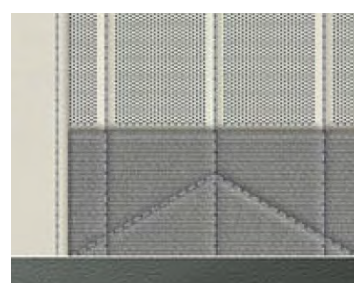

□ **Cuir Merino / Laine - Cachemire** Rauchweiss/Hellgrau



□ **Cuir Merino / Laine - Cachemire** Schwarz/Grau

INSERTS DÉCORATIFS.



■ **Bois précieux tilleul "Fineline"** brun à pores ouverts



□ **Bois noble tilleul "Fineline"** marron à pores ouverts, vernis piano noir

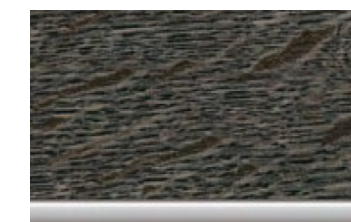

□ **Bois précieux, finition miroir gris métallisé brillant**

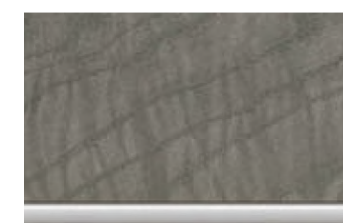

□ **Bois précieux Frêne gris métallique** à pores ouverts

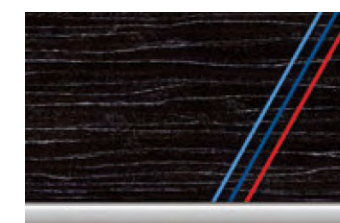

■ **M760e xDrive**
□ **Bois précieux "Fineline"** noir avec effet métallique, signature M



□ **M Fibre de Carbone** avec fils argentés, Laque Piano Noir



□ **Bois précieux Frêne Flowing Grey** à pores ouverts

■ DE SÉRIE
□ EN OPTION



CHOISISSEZ VOS JANTES.

JANTES 19"



Jantes 19" style 903 à rayons doubles
 740d xDrive
 750e xDrive



Jantes 19" style 904 bicolores
 i7 xDrive60
 i7 eDrive50
 740d xDrive
 750e xDrive

JANTES 20"



Jantes 20" style 905 bicolores à rayons en étoile
 i7 xDrive60
 i7 eDrive50
 740d xDrive
 750e xDrive



Jante 20" style 906 bicolores finition brillante 3D
 i7 xDrive60
 i7 eDrive50
 740d xDrive
 750e xDrive

JANTES 20"



Jantes 20" M style 907 M bicolores
 i7 xDrive60
 i7 eDrive50
 740d xDrive
 750e xDrive

JANTES 21"



Jantes 21" M style 908 M bicolores à rayons en étoile
 M760e xDrive
 i7 eDrive50
 Autres motorisations



Jantes aérodynamiques 21" M style 909 M Jet Black finition brillante 3D
 Toutes motorisations



Jantes 21" M style 909 M multicolores finition 3D brillant
 M760e xDrive

JANTES 21" BMW INDIVIDUAL



Jantes aérodynamiques 21" BMW Individual style 910 Dark Grey finition brillante 3D
 Toutes motorisations

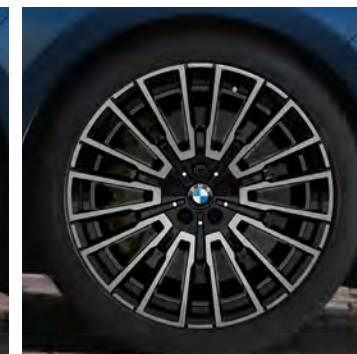

Jantes en alliage 21" BMW Individual style 1055 à rayons multiples | Bicolores
 Toutes motorisations

L'ÉLECTRIQUE EN PRATIQUE



VOTRE WALLBOX CHEZ VOUS EN TOUTE SIMPLICITÉ.

EN MAISON INDIVIDUELLE



ChargeGuru, expert certifié BMW, vous accompagne dans l'installation de votre borne de recharge avec un forfait d'installation comprenant : devis gratuit, conseil, fourniture du nécessaire d'installation et l'installation réalisée par un électricien certifié IRVE.

01 76 44 01 21 - bmw@chargeguru.com

EN COPROPRIÉTÉ



Zeplug propose une solution clé en main sans coût pour la copropriété en installant à ses frais une infrastructure dédiée à la recharge.

01 86 26 63 60 - bmw@zeplug.com

BMW Wallbox Plus

- Puissance de recharge de 7,4 à 22 kW.
- Adaptation automatique de la puissance (via compteur Linky)
- Contrôle d'accès par carte RFID.
- Gestion depuis l'application My BMW App.
- Optimisation de l'énergie solaire disponible.
- Mise à jour à distance.



RECEVEZ UN DEVIS GRATUIT EN QUELQUES MINUTES



DES TEMPS DE RECHARGE MAÎTRISÉS.

	Hybride Rechargeable	100% électrique
	750e xDrive M760e xDrive	i7 eDrive50 i7 xDrive60

De 0 à 100% sur Wallbox	AC 7,4 kW	3h00	16h00
De 0 à 100% sur Wallbox	AC 11 kW	-	10h45
De 0 à 100% sur Wallbox	AC 22 kW	-	5h30
De 10 à 80% sur Borne Haute Puissance	CC 195 kW	-	34 min

RAPPEL DE VOS AVANTAGES FISCAUX.

→ PAS DE MALUS CO₂ POUR LES BMW i7.

EN PLUS, POUR LES PROFESSIONNELS :

- Exonération des taxes sur les émissions de CO₂ (ex TVS)
- Limitation des taxes sur les émissions de CO₂ et taxe sur les émissions de polluants atmosphériques (ex TVS)
- Un plafond d'amortissement réhaussé du prix de la batterie

Ces amortissements sont déductibles du revenu imposable* :

- 25 922,80 € TTC pour Série 7 hybride
- 72 401,09 € TTC pour i7

* Sous réserve d'une facturation séparée ou d'une mention permettant de les identifier lors de l'acquisition de véhicules (article 39-4 du CGI).

VOS SERVICES CONNECTÉS

Connected Charging sur votre système de navigation BMW.

Via sa connexion 5G, le système de navigation met à jour quotidiennement les nouvelles bornes de recharge.

Pour la planification d'un itinéraire, le système :

- surveille en permanence l'autonomie du véhicule,
- recommande des arrêts-recharge,
- indique la disponibilité des bornes publiques sur l'itinéraire.

Application smartphone My BMW.

Via l'App My BMW, vous repérez les bornes de recharge que vous entrez d'un simple clic comme destination.

Lorsque votre véhicule est branché, vous pouvez surveiller à distance l'autonomie électrique et planifier, démarrer ou interrompre les recharges.



BMW SÉRIE 7		740d xDrive	750e xDrive	M760e xDrive	i7 eDrive50	i7 xDrive60
Poids						
Poids à vide UE ¹	kg	2 255	2 455	2 525	2595	2 715
Poids total admissible	kg	2 895	3 120	3 130	3130	3 250
Charge utile	kg	715	740	680	610	610
Poids remorquable autorisé non freiné ²	kg	750	750	750	-	750
Poids remorquable autorisé freiné sur pente maxi de 12% / pente maxi de 8% ²	kg	2100 / 2100	2000 / 2000	2000 / 2000	-	2000 / 2000
Capacité du compartiment à bagages	l	540	525	525	500	500
Moteurs						
Technologie		Diesel Hybridation Légère 48 V	Essence Hybride Rechargeable	Essence Hybride Rechargeable	Électrique	Électrique
Cylindres / soupapes		6/4	6/4	6/4	-	-
Cylindrée	cm ³	2 993	2 998	2 998	-	-
Puissance nominale / régime nominal	ch (kW) / l/min	299 (220) / 2000 / 2500	489 (360) / 3000 / 4700	571 (420) / 5000	455 (335) / - / -	544 (400) / - / -
Dont puissance moteur électrique 48 V	ch (kW)	13 (9)	-	-	-	-
Couple nominal cumulé	Nm	670	700	800	650	745
Batterie lithium-ion haute haute tension³						
Capacité brute	kWh	-	22,1	22,1	105,7	105,7
Capacité nette	kWh	-	18,7	18,7	101,7	101,7
Transmission						
Type de transmission		Intégrale	Intégrale	Intégrale	Propulsion	Intégrale
Boîte de vitesses		Auto. 8 rapports	Auto. 8 rapports	Auto. 8 rapports	Auto. 1 rapport	Auto. 1 rapport
Performances						
Vitesse maximale (limitée électroniquement)	km/h	250	250	250	205	240
Accélération 0-100 km/h	s	5,8	4,8	4,3	5,5	4,7
Autonomie³ et consommations selon le cycle WLTP⁴						
Autonomie en mode électrique	km	-	77 - 80	77 - 80	574 - 612	589 - 624
Autonomie en mode électrique en ville	km	-	80 - 86	79 - 83	636 - 666	652 - 695
Consommation d'énergie électrique	kWh/100 km	-	16,7 - 17,5	16,3 - 16,6	19,1 - 20,3	18,5 - 19,6
Consommation de carburant combinée	l/100 km	6,1 - 6,4	3,3 - 3,7	3,4 - 3,7	-	-
Émissions de CO ₂ combinées	g/km	160 - 168	74 - 83	77 - 83	0	0
Jantes/pneumatiques						
Pneumatiques		245/50 R19 105 YXL	245/50 R19 105 YXL	255/40 R21 102 YXL	245/50 R19 105 WXL 285/35 R21 105 YXL	245/50 R19 105 YXL
Jantes avant		9Jx21 LM 8,5Jx19 LM	9Jx21 LM 8,5Jx19 LM	9Jx21 LM	9Jx21 LM 8,5Jx19 LM	9Jx21 LM 8,5Jx19 LM
Jantes arrière		10,5Jx21 LM 8,5Jx19 LM	10,5Jx21 LM 8,5Jx19 LM	10,5Jx21 LM	10,5Jx21 LM 8,5Jx19 LM	10,5Jx21 LM 8,5Jx19 LM
Matériau		Alliage léger	Alliage léger	Alliage léger	Alliage léger	Alliage léger
Étiquettes énergétiques						
		A 83g CO ₂ /km	A 83g CO ₂ /km	A 0g CO ₂ /km	A 0g CO ₂ /km	A 0g CO ₂ /km
		B	B	B	B	B
		C	C	C	C	C
		D	D	D	D	D
	E 168g CO ₂ /km	E	E	E	E	E
		F	F	F	F	F
		G	G	G	G	G

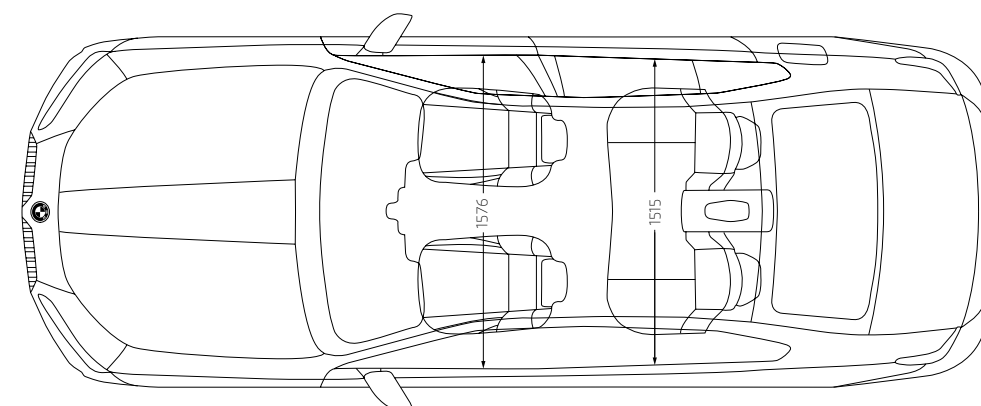
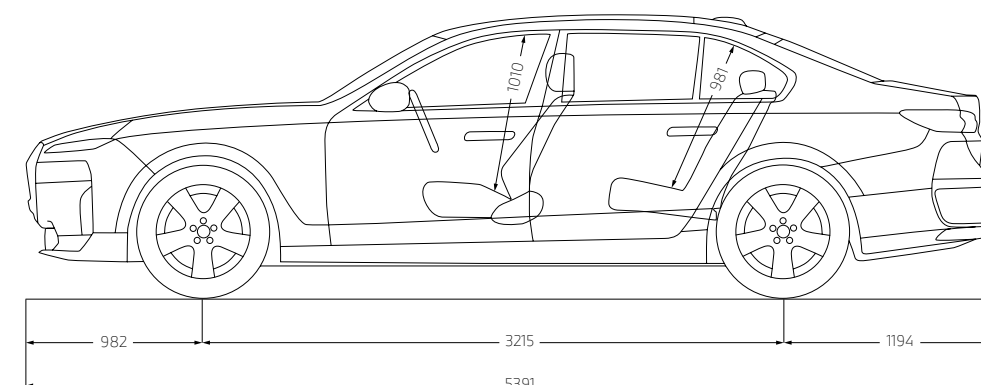
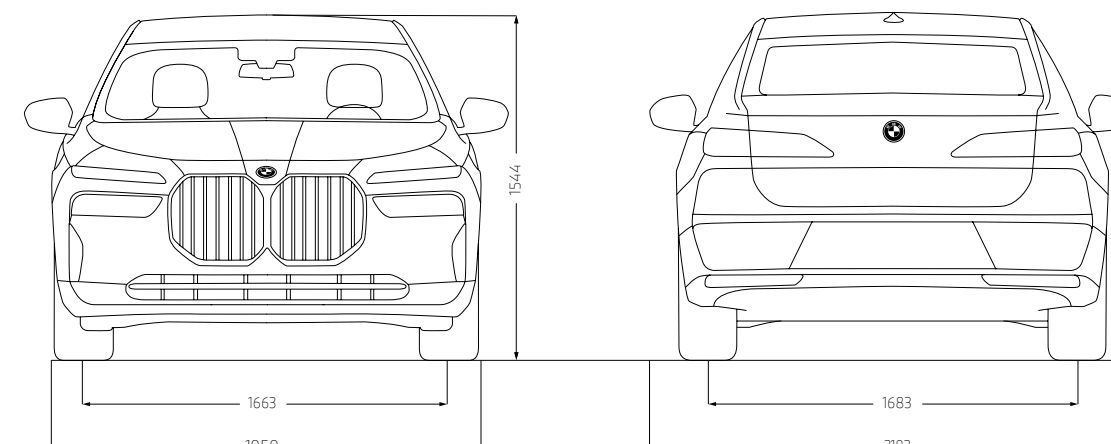

Les cotes des dessins techniques sont indiquées en mm.

¹ Le poids à vide UE se rapporte à un véhicule avec l'équipement de série et sans équipement en option. Le poids à vide tient compte d'un réservoir rempli à 90% et de 75 kg pour le conducteur. Les équipements en option peuvent modifier le poids du véhicule, la charge utile et la vitesse maximale en cas d'incidence sur l'aérodynamisme.

² Le poids total effectif de l'attelage ne doit pas dépasser la charge remorquable maximale autorisée plus la charge au point d'attelage maximale autorisée.

³ L'autonomie réelle dépend de la configuration du véhicule, du style de conduite du conducteur, des conditions de circulation, des conditions météorologiques, de l'ancienneté et de l'état de la batterie, de l'utilisation du système de climatisation ou de chauffage, etc. et peut par conséquent présenter des différences.

⁴ Depuis le 1^{er} septembre 2018, les véhicules légers neufs sont réceptionnés en Europe sur la base de la procédure d'essai harmonisée pour les véhicules légers (WLTP), procédure d'essai permettant de mesurer la consommation de carburant et les émissions de CO₂, plus réaliste que la procédure NEDC précédemment utilisée.



Ce document présente le descriptif des versions, équipements et possibilités de configuration des véhicules (dotation d'équipements de série ou options) tels qu'ils sont commercialisés par BMW France en France. Dans d'autres pays membres de l'Union européenne, les versions, équipements et possibilités de configuration des véhicules (dotation d'équipements de série ou options) proposés peuvent être différents. Les modèles photographiés dans ce document peuvent présenter des équipements ou accessoires qui ne sont pas commercialisés par BMW France en France ou qui sont disponibles moyennant un supplément de prix. Les prix et spécifications mentionnés dans le présent document sont modifiables à tout moment et sans préavis. Veuillez consulter votre Concessionnaire BMW local. Il se fera un plaisir de vous renseigner sur les versions spécifiques à votre pays.

Document non contractuel.

The 7 = La BMW Série 7.

Février 2026.

**DEMANDEZ
UNE OFFRE**

**RÉSERVEZ
UN ESSAI**

