

DEMANDEZ  
UNE OFFRE

RÉSERVEZ  
UN ESSAI



THE  
BERLING  
TOURING

E

TARIFS AU 28/01/2026.  
THE = LA.

# LE DÉVELOPPEMENT DURABLE AU CŒUR DE NOTRE STRATÉGIE.



La décarbonation, la circularité, les aspects sociaux ainsi que le respect de l'environnement et des droits de l'homme dans la chaîne d'approvisionnement sont des axes majeurs pour réduire nos émissions et garantir une utilisation plus responsable des matières premières. Spécifiquement, BMW Group s'engage à respecter l'Accord de Paris sur le climat et à être net zéro d'ici 2050 au plus tard. Le groupe s'est donc fixé des objectifs ambitieux et scientifiquement fondés en matière de CO2 :

- Notre trajectoire cible de réduction absolue des émissions directes d'ici 2030 est conforme à l'objectif de 1,5°C de l'Accord de Paris.
- Notre trajectoire cible pour la réduction absolue des émissions indirectes dans la phase d'utilisation et la chaîne d'approvisionnement d'ici 2030 suit la trajectoire "bien en dessous de 2°C" décrite dans l'Accord de Paris.

Une ambition forte qui se traduit par une approche circulaire sur toutes les étapes du cycle de vie de nos voitures: conception, production, usage et recyclage.

## NOS OBJECTIFS

**Sur la voie de la neutralité carbone, nous nous sommes fixé des objectifs scientifiques en matière d'émissions de CO<sub>2</sub>e pour les années à venir.**

D'ici 2030, le groupe BMW entend réduire ses émissions de CO<sub>2</sub>e de 40 millions de tonnes au total par rapport à 2019. Le groupe BMW a défini un nouvel objectif pour 2035 en matière de réduction des émissions de CO<sub>2</sub>e sur la voie de la neutralité carbone.

L'entreprise vise à réduire ses émissions de CO<sub>2</sub>e d'au moins 60 millions de tonnes par rapport aux niveaux de 2019, soit une réduction supplémentaire d'environ 20 millions de tonnes de CO<sub>2</sub>e au-delà de l'objectif existant pour 2030.

## ÉLECTRICITÉ ISSUE D'ÉNERGIE RENOUVELABLE

**Notre objectif est de réduire notre empreinte carbone tout au long de la chaîne de valeur, y compris dans nos usines.**

Depuis 2020, toute l'énergie externe nécessaire à la production dans les usines du groupe BMW à travers le monde provient de sources d'énergie renouvelables.

## SECONDARY FIRST

**Nous visons à augmenter considérablement le pourcentage de matériaux secondaires utilisés dans nos véhicules lorsque cela s'avère avantageux.**

Nous privilégions leur utilisation dans tous nos futurs véhicules, tout en veillant à ce qu'ils répondent aux mêmes normes rigoureuses que les matières premières en termes de qualité, de sécurité, d'esthétique et de fiabilité de nos produits. Cela nécessite une augmentation significative de la disponibilité de ces matériaux sur le marché.

Pour y parvenir, nous travaillons notamment avec des partenaires de tous les secteurs.

## NOS STANDARDS SOCIAUX ET ENVIRONNEMENTAUX

**Les normes environnementales et sociales font partie intégrante de notre stratégie d'entreprise.**

Par exemple, avant même l'adoption d'une loi à cet effet, nous avons déjà mis en place un processus de diligence raisonnable. Nous exigeons également de nos partenaires qu'ils s'engagent à respecter des normes environnementales et sociales élargies, à respecter les droits de l'homme et à utiliser des systèmes de gestion pour protéger les employés et l'environnement.

# BMW i5 BERLINE & TOURING. 100% ÉLECTRIQUE. JUSQU'À 627 KM\* D'AUTONOMIE.



\* Autonomie électrique de la BMW i5 eDrive40 Berline obtenue selon la procédure d'essai WLTP. L'autonomie réelle dépend de la configuration du véhicule, du style de conduite du conducteur, de conditions de circulation, des conditions météorologiques, de l'ancienneté et de l'état de la batterie, de l'utilisation du système de climatisation ou de chauffage, etc. et peut par conséquent présenter des différences.

# BMW SÉRIE 5 BERLINE & TOURING.

HYBRIDE RECHARGEABLE.

489 CH\*, 0-100 KM/H EN 4,3 S\*.

AUTONOMIE ÉLECTRIQUE JUSQU'À 105 KM\*\*.



\* Caractéristiques de la BMW 550e xDrive Berline. Autonomie en mode électrique de la BMW 530e Berline obtenue selon la procédure d'essai WLTP.  
\*\* Autonomie électrique de la BMW 530e Berline. L'autonomie réelle dépend de la configuration du véhicule, du style de conduite du conducteur, de conditions de circulation, des conditions météorologiques, de l'ancienneté et de l'état de la batterie, de l'utilisation du système de climatisation ou de chauffage, etc. et peut par conséquent présenter des différences.

# EXPÉRIENCE DE CONDUITE FUTURISTE.

ÉCRAN INCURVÉ BMW CURVED DISPLAY.  
BMW INTERACTION BAR AVEC ÉCLAIRAGE D'AMBIANCE.  
BMW INTELLIGENT PERSONAL ASSISTANT.



# BMW SÉRIE 5 BERLINE & TOURING.

## SOMMAIRE.

MOTORISATIONS	12
L'ÉLECTRIQUE EN PRATIQUE	22
ÉQUIPEMENTS DE SÉRIE	24
TARIFS	32
FINITIONS	36
PACKS D'OPTIONS	40
AIDES À LA CONDUITE	44
NUANCIERS	46
ÉTIQUETTES ÉNERGÉTIQUES	50
CARACTÉRISTIQUES TECHNIQUES	52



@BMWFrance



@BMWFrance



@bmwfrance

# BMW SÉRIE 5 BERLINE. VOS CHOIX DE MOTORISATIONS.

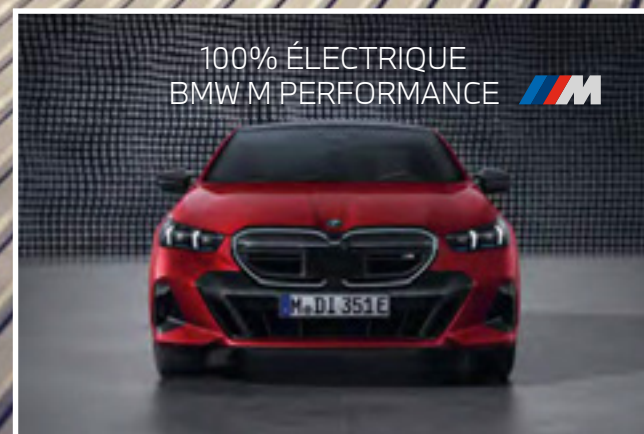

# BMW SÉRIE 5 TOURING. VOS CHOIX DE MOTORIZATIONS.



100% ÉLECTRIQUE 



100% ÉLECTRIQUE  
BMW M PERFORMANCE 



ESSENCE  
HYBRIDE RECHARGEABLE



ESSENCE OU DIESEL  
HYBRIDATION LÉGÈRE 48V





# BMW SÉRIE 5 BERLINE.

		Puissance totale	Boîte de vitesses	MOTEUR THERMIQUE			MOTEUR ÉLECTRIQUE			Accélération 0-100 km/h	Émissions de CO <sub>2</sub> combinées* (g/km)
				Puissance	Cylindrée	Conso. carburant WLTP* (l/100 km)	Puissance	Autonomie électrique WLTP*	Conso. électrique WLTP* (kWh/100 km)		
100% ÉLECTRIQUE	<b>i5 eDrive40</b>	340 ch	Auto. 1 rapport	-	-	-	340 ch	518 - 627 km**	14,7 - 17,8	6 s	0
	<b>i5 xDrive40</b>	394 ch	Auto. 1 rapport	-	-	-	394 ch	492 - 581 km**	15,8 - 18,7	5,4 s	0
100% ÉLECTRIQUE M PERFORMANCE	<b>i5 M60 xDrive</b>	601 ch	Auto. 1 rapport	-	-	-	601 ch	473 - 540 km**	17,1 - 19,5	3,8 s	0
ESSENCE HYBRIDE RECHARGEABLE	<b>530e</b>	299 ch	Auto. 8 rapports	190 ch	2 litres / 4 cyl.	2,1 - 2,6	184 ch	95 - 105 km	16,0 - 16,7	6,3 s	48 - 58
	<b>530e xDrive</b>	299 ch	Auto. 8 rapports	190 ch	2 litres / 4 cyl.	2,6 - 3,0	184 ch	84 - 95 km	15,5 - 16,1	6,3 s	58 - 68
	<b>550e xDrive</b>	489 ch	Auto. 8 rapports	313 ch	3 litres / 6 cyl.	2,8 - 3,3	197 ch	85 - 93 km	16,6 - 17,7	4,3 s	63 - 74
ESSENCE HYBRIDATION LÉGÈRE 48 V	<b>520i</b>	208 ch	Auto. 8 rapports	190 ch	2 litres / 4 cyl.	5,8 - 6,3	18 ch	-	-	7,5 s	130 - 142
DIESEL HYBRIDATION LÉGÈRE 48 V	<b>520d</b>	197 ch	Auto. 8 rapports	197 ch	2 litres / 4 cyl.	5,1 - 5,5	11 ch	-	-	7,3 s	133 - 145
	<b>540d xDrive</b>	303 ch	Auto. 8 rapports	286 ch	3 litres / 6 cyl.	5,8 - 6,2	17 ch	-	-	5,2 s	152 - 162

\* Depuis le 1<sup>er</sup> septembre 2018, les véhicules légers neufs sont réceptionnés en Europe sur la base de la procédure d'essai harmonisée pour les véhicules légers (WLTP) qui permet de mesurer une consommation de carburant et des émissions de CO<sub>2</sub> plus réalistes que la procédure NEDC précédemment utilisée.

\*\*L'autonomie électrique réelle dépend de nombreux facteurs tels que le style de conduite du conducteur, les conditions de circulation, les conditions climatiques, la topographie, l'état de la batterie, l'utilisation de consommateurs auxiliaires, de la climatisation ou du chauffage, et peut par conséquent diminuer ou augmenter soudainement et donc présenter des différences.

# BMW SÉRIE 5 TOURING.



		Puissance totale	Boîte de vitesses	MOTEUR THERMIQUE			MOTEUR ÉLECTRIQUE			Accélération 0-100 km/h	Émissions de CO <sub>2</sub> combinées* (g/km)
				Puissance	Cylindrée	Conso. carburant WLTP* (l/100 km)	Puissance	Autonomie électrique WLTP*	Conso. électrique WLTP* (kWh/100 km)		
100% ÉLECTRIQUE	<b>i5 eDrive40</b>	340 ch	Auto. 1 rapport	-	-	-	340 ch	499 - 602 km**	15,4 - 18,8	6,1 s	0
	<b>i5 xDrive40</b>	394 ch	Auto. 1 rapport	-	-	-	394 ch	468 - 561 km**	16,4 - 19,5	5,5 s	0
100% ÉLECTRIQUE M PERFORMANCE	<b>i5 M60 xDrive</b>	601 ch	Auto. 1 rapport	-	-	-	601 ch	455 - 522 km	17,7 - 20,1	3,9 s	0
ESSENCE HYBRIDE RECHARGEABLE	<b>530e</b>	299 ch	Auto. 8 rapports	190 ch	2 litres / 4 cyl.	2,3 - 2,8	184 ch	88 - 98 km	15,4 - 16,2	6,4 s	53 - 64
	<b>530e xDrive</b>	299 ch	Auto. 8 rapports	190 ch	2 litres / 4 cyl.	2,7 - 3,2	184 ch	84 - 92 km	15,8 - 16,6	6,4 s	60 - 71
	<b>550e xDrive</b>	489 ch	Auto. 8 rapports	330 ch	3 litres / 6 cyl.	2,9 - 3,4	197 ch	82 - 90 km	17,1 - 18,3	4,4 s	67 - 78
ESSENCE HYBRIDATION LÉGÈRE 48 V	<b>520i</b>	208 ch	Auto. 8 rapports	190 ch	2 litres / 4 cyl.	6,1 - 6,7	18 ch	-	-	7,8 s	137 - 151
DIESEL HYBRIDATION LÉGÈRE 48 V	<b>520d</b>	197 ch	Auto. 8 rapports	197 ch	2 litres / 4 cyl.	5,3 - 5,8	11 ch	-	-	7,5 s	140 - 152
	<b>540d xDrive</b>	303 ch	Auto. 8 rapports	286 ch	3 litres / 6 cyl.	6,0 - 6,5	17 ch	-	-	5,4 s	157 - 170

\* Depuis le 1<sup>er</sup> septembre 2018, les véhicules légers neufs sont réceptionnés en Europe sur la base de la procédure d'essai harmonisée pour les véhicules légers (WLTP) qui permet de mesurer une consommation de carburant et des émissions de CO<sub>2</sub> plus réalistes que la procédure NEDC précédemment utilisée.  
 \*\*L'autonomie électrique réelle dépend de nombreux facteurs tels que le style de conduite du conducteur, les conditions de circulation, les conditions climatiques, la topographie, l'état de la batterie, l'utilisation de consommateurs auxiliaires, de la climatisation ou du chauffage, et peut par conséquent diminuer ou augmenter soudainement et donc présenter des différences.

# ZOOM SUR LA MOTORISATION BMW M PERFORMANCE 100% ÉLECTRIQUE.



	PUISSANCE	ACCELÉRATION 0-100 KM/H	AUTONOMIE 100% ÉLECTRIQUE WLTP	CONSOMMATION ÉLECTRIQUE WLTP
<b>Berline</b>	<b>601</b> CH	<b>3.8</b> SEC	<b>473-540</b> KM*	<b>17.1-19.5</b> KWH/100 KM*
<b>Touring</b>	<b>601</b> CH	<b>3.9</b> SEC	<b>455-522</b> KM*	<b>17.7-20.1</b> KWH/100 KM*

## Une motorisation électrique haute performance.

Les BMW i5 M60 xDrive Berline & Touring s'appuient sur la technologie BMW eDrive de 5<sup>ème</sup> génération.

Deux moteurs sont intégrés aux essieux avant et arrière afin de constituer une transmission intégrale électrique, générant une puissance de 601 ch et un couple pouvant atteindre 795 Nm lorsque la fonction M Sport Boost ou la fonction M Launch Control est activée.

La BMW i5 M60 xDrive est équipée de la fonction Plug & Charge. Ainsi la BMW i5 M60 Berline dévore le 0-100 km/h en 3,8 secondes pour une vitesse maximale de 230 km/h, limitée électroniquement.

Votre BMW i5 M60 xDrive est bien sûr la bienvenue dans les zones à faible ou à zéro émission en parcours urbain.

Pendant que son autonomie exceptionnelle lui ouvre les grands espaces : grâce à sa batterie ion-Lithium haute intensité, vous pouvez parcourir jusqu'à 540 kilomètres en norme WLTP.

## ÉQUIPEMENTS DE SÉRIE SPÉCIFIQUES.

### Design extérieur.

- Éléments extérieurs M Sport
- Freins M Sport Bleus
- Jantes 19" M à rayons doubles style 935 M bicolores Black Grey avec pneus mixtes
- Logo M sur les ailes à l'avant
- Pack Extérieur BMW Iconic Glow
- Rails de toit en noir (Touring uniquement)
- Rétroviseurs spécifiques M
- Shadow Line M brillant
- Projecteurs Shadow Line M
- Spoiler arrière M (Berline uniquement)

### Design intérieur.

- Ciel de pavillon M anthracite
- Ceintures de sécurité noires avec liseré aux couleurs M
- Éléments intérieurs M Sport
- Inserts décoratifs Dark Silver avec Aluminium Rhombic
- Sellerie M Alcantara / Similicuir Veganza perforé | Schwarz
- Volant M Sport en cuir

### Fonctionnalités.

- Chargeur rapide AC Pro 22 kW
- Climatisation automatique à 4 zones
- Sièges avant électriques à mémoire conducteur
- Suspensions Adaptive Pro avec direction IntegralActive à 4 roues directrices
- Système Hi-Fi Harman Kardon®
- Vitrage calorifuge



\*L'autonomie électrique réelle dépend de nombreux facteurs tels que le style de conduite du conducteur, les conditions de circulation, les conditions climatiques, la topographie, l'état de la batterie, l'utilisation de consommateurs auxiliaires, de la climatisation ou du chauffage, et peut par conséquent diminuer ou augmenter soudainement et donc présenter des différences.

\*\*Depuis le 1<sup>er</sup> septembre 2018, les véhicules légers neufs sont réceptionnés en Europe sur la base de la procédure d'essai harmonisée pour les véhicules légers (WLTP), procédure d'essai permettant de mesurer la consommation de carburant et les émissions de CO<sub>2</sub>, plus réaliste que la procédure NEDC précédemment utilisée.



# L'ÉLECTRIQUE EN PRATIQUE

## DES TEMPS DE RECHARGE MAÎTRISÉS.

		100% électrique		Hybride Rechargeable	
0 - 100%   Wallbox	<b>AC 11 kW</b>	8h30	8h30	2h15	2h15
0 - 100%   Wallbox	<b>AC 22 kW</b>	4h15	4h15	-	-
10 - 80%   Borne Haute Puissance	<b>CC 205 kW</b>	30 min	30 min	-	-

### RAPPEL DE VOS AVANTAGES FISCAUX.

- Pas de Malus CO<sub>2</sub>.

#### EN PLUS, POUR LES PROFESSIONNELS

- Exonération des taxes sur les émissions de CO<sub>2</sub> (ex TVS)
  - Un plafond d'amortissement réhaussé du prix de la batterie
- Ces amortissements sont déductibles du revenu imposable\* :
- 64 244,29 € pour les BMW i5 100% électriques
  - Jusqu'à 27 922,80 € pour les BMW Série 5 Hybrides Rechargeables.
- \* Sous réserve d'une facturation séparée ou d'une mention permettant de les identifier lors de l'acquisition de véhicules (article 39-4 du CGI).

## VOTRE WALLBOX CHEZ VOUS EN TOUTE SIMPLICITÉ.

### EN MAISON INDIVIDUELLE



**ChargeGuru**, expert certifié BMW, vous accompagne dans l'installation de votre borne de recharge avec un forfait d'installation comprenant : devis gratuit, conseil, fourniture du nécessaire d'installation et l'installation réalisée par un électricien certifié IRVE.

**01 76 44 01 21 - [bmw@chargeguru.com](mailto:bmw@chargeguru.com)**

### EN COPROPRIÉTÉ



**Zeplug** propose une solution clé en main sans coût pour la copropriété en installant à ses frais une infrastructure dédiée à la recharge.

**01 86 26 63 60 - [bmw@zeplug.com](mailto:bmw@zeplug.com)**

### BMW Wallbox Plus

- Puissance de recharge de 7,4 à 22 kW.
- Adaptation automatique de la puissance (via compteur Linky)
- Contrôle d'accès par carte RFID.
- Gestion depuis l'application My BMW App.
- Optimisation de l'énergie solaire disponible.
- Mise à jour à distance.



RECEVEZ UN DEVIS GRATUIT EN QUELQUES MINUTES



## PLUG & CHARGE : VOTRE RECHARGE SIMPLIFIÉE.

**Les BMW i5 sont les premières BMW à proposer le Plug & Charge.**

Cette fonction permet l'**authentification automatique** à certaines bornes compatibles, telles que IONITY, sans application ou carte de recharge.

Une caractéristique unique est l'**option multi-contrats**, qui permet de stocker numériquement jusqu'à 5 contrats d'accès à la recharge compatibles avec la fonction Plug&Charge, provenant de fournisseurs différents.



## VOS SERVICES CONNECTÉS

### Connected Charging sur votre système de navigation BMW.

Via sa connexion 5G, le système de navigation met à jour quotidiennement les nouvelles bornes de recharge.

Pour la planification d'un itinéraire, le système :

- surveille en permanence l'autonomie du véhicule,
- recommande des arrêts-recharge,
- indique la disponibilité des bornes publiques sur l'itinéraire.

### Application smartphone My BMW.

Via l'App My BMW, vous repérez les bornes de recharge que vous entrez d'un simple clic comme destination.

Lorsque votre véhicule est branché, vous pouvez surveiller à distance l'autonomie électrique et planifier, démarrer ou interrompre les recharges.





Éclairage d'ambiance disponible uniquement pour les BMW i5 et les BMW Série 5 Hybrides Rechargeables.

# ÉQUIPEMENTS DE SÉRIE.



## DESIGN EXTÉRIEUR.

- 3<sup>ème</sup> feu stop à LED
- Écrous de roues antivol
- Encadrement des vitres latérales en aluminium satiné
- Entourage de calandre en Aluminium satiné
- Feux arrière à LED
- Feux de jour et clignotants avant et arrière à LED
- Feux stop dynamique à technologie LED
- **Jantes 18" à rayons en Y style 932 Grey avec Kit de mobilité Plus**
- Poignées de portes affleurantes
- Feux de route anti-éblouissement
- Rails de toit en aluminium (BMW Série 5 Touring uniquement)
- Rétroviseurs extérieurs, couleur carrosserie, à réglage électrique asphériques et dégivrants, avec rappels de clignotants à LED intégrés
- Rétroviseurs extérieurs rabattables électriquement et électrochrome côté conducteur
- Welcome light (lors du déverrouillage du véhicule)
- Teinte extérieure de carrosserie unie Alpinweiss



## DESIGN INTÉRIEUR.

- 3 appuis-tête arrière, 2 réglables en hauteur
- 5 sièges
- Accoudoir central à l'avant et à l'arrière (avec 2 porte-gobelets)
- Appui lombaire ajustable
- Banquette arrière rabattable 40/20/40
- Ciel de pavillon tissu
- Éclairage d'ambiance avec BMW Interaction Bar
- **Inserts décoratifs Dark Silver avec laque à effet Dark Graphite mat**
- Rétroviseur intérieur électrochrome
- **Sellerie Similicuir Veganza perforé Schwarz**
- Sièges avant Sport, chauffants avec appui lombaire ajustable et réglages électriques à mémoire conducteur (2 positions dont position miroir rétroviseur)
- Tapis de sol en velours
- Volant multifonction en Similicuir Veganza



**BMW i5 M60 xDrive**   
Équipements spécifiques

# ÉQUIPEMENTS DE SÉRIE.

## SÉCURITÉ.

- ABS (système de freinage antiblocage) y compris assistant de freinage d'urgence en virage
- Airbags frontaux et latéraux (conducteur et passager avant)
- Airbags de tête (au-dessus des 1<sup>ère</sup> et 2<sup>ème</sup> rangées de sièges)
- Airbag central (siège conducteur)
- Alarme antivol
- Assistance au freinage
- Assistant d'attention avec recommandation de pause
- Appel d'Urgence Intelligent
- Contrôle de la stabilité de la remorque
- Contrôle dynamique de Stabilité DSC (Dynamic Stability Control)
- **Aides à la conduite Driving Assistant Plus** - Fonction à la demande (voir ci-contre)
- Feux de route anti-éblouissement
- Limiteur et Régulateur de vitesse
- Mesure individuelle de pression des pneumatiques avec surveillance des crevaisons
- Norme General Safety Regulation 2 (GSR2)
- **Aides au stationnement Parking Assistant avec caméra de recul** (voir ci-contre)
- PC iBrake (PostCrash Collision Warning avec fonction de freinage)
- Portes arrière avec sécurité enfants

## FONCTIONNEL.

- BMW Digital Key avec 1 clé radiocommandée à mémorisation automatique des réglages "Personal Profile"/ 1 Setup Card & 1 Service Card
- BMW ID (profils conducteurs)
- **BMW Live Cockpit Navigation Plus** avec BMW Curved Display
- Boîte de vitesses automatique 8 rapports avec palettes au volant
- Bouton de démarrage Start/Stop
- Buses de lave-glace dégivrantes
- Buse de lave-glace pour caméra de recul
- Capteur de pluie et allumage automatique des feux
- Climatisation automatique 2 zones à fonctionnalités étendues
- Commande électrique du volet de coffre (BMW Série 5 Touring uniquement)
- Dalle de recharge du smartphone par induction
- Fonction "Follow me Home"
- Frein de parking électrique "Automatic Hold"
- **Pack Connected Professional (avec Apple CarPlay & Android Auto)**
- Personal eSIM
- Prises 12V (x4)
- Prises USB-C (x4)
- Recyclage de l'air et microfiltre à charbon actif
- Sélecteur d'expériences de conduite My Modes
- Sélecteur de modes de conduite
- Système Hi-Fi Harman Kardon® 205 W avec 12 haut-parleurs dont 5 tweeters
- Tuner radio numérique DAB

**SERVICES CONNECTÉS**

## AIDES À LA CONDUITE DRIVING ASSISTANT.

Comprend les fonctionnalités suivantes :

- **Speed Limit Info**  
Indicateur de limitation de vitesse et d'interdiction de dépassement.
- **Protection des piétons et des cyclistes**
- **Détection de collision avant avec freinage**
- **Avertisseur de changement de ligne**  
Vibration du volant si le véhicule change de voie sans clignotant.
- **Avertisseur d'angle mort**  
Affiche un signal dans les rétroviseurs extérieurs lorsqu'un changement de voie présente un danger.
- **Avertisseur de collision arrière**  
En cas de risque de collision, déclenche les feux de détresse, tend les ceintures de sécurité, redresse les dossiers et ferme les fenêtres.

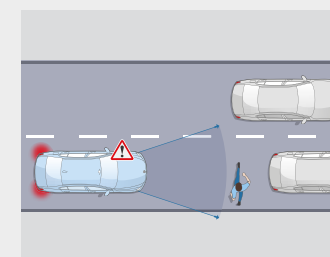

**Protection des piétons et des cyclistes**

- Jusqu'à 65 km/h :
- Déclenche un affichage sur le tableau de bord et un signal sonore.
  - En l'absence de réaction, intervient sur les freins.

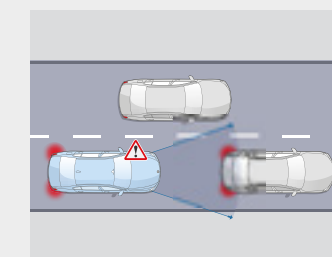

**Détection de collision avant avec freinage**

- Jusqu'à 85 km/h :
- Déclenche un affichage sur le tableau de bord et un signal sonore.
  - En l'absence de réaction, amorce un freinage d'urgence.

## AIDES AU STATIONNEMENT PARKING ASSISTANT.

Comprend les fonctionnalités suivantes :

- **Caméra de recul**  
Vue grand angle de l'arrière du véhicule avec visualisation de la trajectoire sous un rayon de braquage maximum.
- **Assistant de marche arrière (Auto Reverse)**
- **Assistant de stationnement**

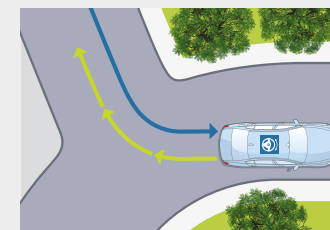

**Assistant de marche arrière**

Mémorise les 50 derniers mètres parcourus en marche avant, afin de pouvoir reproduire le chemin en marche arrière, par exemple dans un parking ou une impasse.

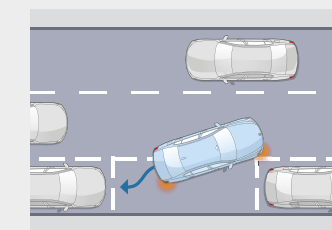

**Assistant de stationnement**

Jusqu'à 35 km/h, repère un emplacement en passant à proximité. Gère automatiquement toutes les manœuvres d'un créneau ou d'une place perpendiculaire à la chaussée.

## 100% électrique | BMW i5 eDrive40 & i5 xDrive40

### DESIGN EXTÉRIEUR.

- **Jantes 19" à rayons Triplex style 933 Silver avec kit de mobilité**
- Trappe de recharge avec éclairage LED à l'arrière droite
- Éclairage d'ambiance (550e xDrive uniquement)

### DESIGN INTERIEUR.

- BMW Interaction Bar avec éclairage d'ambiance

### FONCTIONNEL.

- Système de récupération de l'énergie au freinage Brake Energy Regeneration
- Avertisseur sonore pour piétons
- BMW IconicSounds Electric
- Pompe à chaleur permettant le chauffage de l'habitacle
- Suspensions pneumatiques à l'arrière
- Suspensions Adaptive Pro avec direction ActiveDrive à 4 roues directrices (i5 xDrive40 uniquement)

### RECHARGE ÉLECTRIQUE.

- Capacité de la batterie haute tension Lithium-ion : **83,9 kWh brute (81,9 kWh nette)**
- Authentification automatique Plug&Charge lors du branchement (sur certaines bornes publiques)
- **Chargeur embarqué AC 11 kW**
- **Chargeur embarqué CC 205 kW** (puissance de recharge maximale)
- Préconditionnement de la température de la batterie pour charge rapide CC optimisée
- Câble de recharge Professionnel Mode 3 (T2-T2) 22 kW pour la recharge publique – 5 mètres
- Fonctionnalité Plug&Charge

## Hybride rechargeable | BMW 530e, 530e xDrive & 550e xDrive

### DESIGN EXTÉRIEUR.

- **Jantes 19" à rayons Triplex style 933 Silver avec kit de mobilité**
- Trappe de recharge avec éclairage LED à l'avant gauche
- Éclairage d'ambiance

### FONCTIONNEL.

- Système de récupération de l'énergie au freinage Brake Energy Regeneration
- Avertisseur sonore pour piétons
- BMW IconicSounds Electric
- Suspension pneumatique à l'arrière
- Suspensions Adaptive Pro avec direction IntegralActive à 4 roues directrices (550e xDrive uniquement)

### RECHARGE ÉLECTRIQUE.

- Authentification automatique Plug&Charge lors du branchement (sur certaines bornes publiques)
- Câble de recharge Professionnel Mode 3 (T2-T2) 22 kW pour la recharge publique – 5 mètres
- Chargeur embarqué AC 11 kW
- Fonctionnalité Plug&Charge



# SERVICES CONNECTÉS.

## UN UNIVERS DE SERVICES.

Connectée en 5G à Internet via sa carte SIM intégrée, votre BMW vous propose un écosystème complet de services connectés : navigation, télémaintenance, divertissement...

Pour aller plus loin, vous pouvez activer, via MyBMW App, la carte **eSIM** de votre BMW en souscrivant un forfait de données auprès de l'opérateur **Ubigi ou Xtreme**.

Cette connectivité permet d'avoir de la **Wi-Fi à bord** avec la possibilité de connecter jusqu'à **10 appareils** et de bénéficier d'une **excellente réception en 5G** via l'antenne externe.

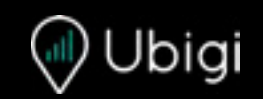

**+ D'INFOS**

## BMW LIVE COCKPIT NAVIGATION PLUS.

Système, connexions, interfaces et services essentiels.

- BMW Curved Display**  
Large écran incurvé haute résolution combinant 2 zones  
Écran gauche : combiné d'instrumentation (12,3")  
Écran droit : écran central tactile (14,9")
- Système d'exploitation BMW iOS 8.5**  
Mise à jour à distance du système d'exploitation et des applications embarquées
- Connectivité avec Personal eSIM**  
eSIM en 5G - HotSpot WiFi\*
- Connexions USB-C (2 ports à l'avant, 2 ports à l'arrière)**
- Interface Bluetooth** avec système mains libres : accepte 2 téléphones portables et 1 lecteur audio
- Dalle de recharge par induction**  
Recharge sans fil d'un mobile avec refroidissement intégré, 2<sup>e</sup> plateau de charge disponible à l'arrière

### Vos services essentiels :

- Système de navigation BMW**  
Avec mise à jour automatique des cartes de navigation Over the Air (3 ans)
- Appel d'Urgence Intelligent**  
Alerte automatiquement la centrale de surveillance BMW en cas d'accident :
  - Transmission de la position et d'informations sur la gravité des dommages
  - Peut être déclenché manuellement pour venir en aide à un autre véhicule
- Téléservices BMW**  
Vos services de télémaintenance intégrés :
  - Envoi automatique d'informations techniques à votre concessionnaire
  - Détection et préparation de la prochaine échéance d'entretien
  - En cas de panne, demande d'assistance
- BMW Connected (3 ans)**  
Passerelle entre votre smartphone et votre BMW :
  - Envoyer vos destinations à votre BMW via l'application My BMW
  - Proposition automatique de l'itinéraire une fois à bord de la voiture

### Plusieurs interfaces permettent de commander vos services :

- BMW iDrive Controller**  
Molette avec pavé tactile intégré. Reconnaît un caractère tracé avec le doigt sur le haut de la molette.
- BMW Intelligent Personal Assistant**  
Apprend les préférences du conducteur. Via l'expression "Dis BMW" ou un mot de commande personnalisé :
  - pilote vos fonctionnalités connectées
  - vous aide à connaître votre BMW et à l'utiliser de façon optimale
  - répond à vos questions sur les fonctions et l'état de votre BMW

\* Via MyBMW App, souscrivez votre eSIM en 5G auprès de l'opérateur Ubigi ou Xtreme et dotez votre BMW d'une connexion WIFI de premier ordre.

## BMW LIVE COCKPIT NAVIGATION PROFESSIONAL.

En plus de BMW Live Cockpit Navigation Plus :

- Affichage tête haute HUD en couleur**
- Guidage en Réalité Augmentée**  
avec image vidéo de l'environnement réel : instructions de virage, suggestion de voie de circulation, Points d'intérêt et assistance à la recherche d'une place de parking

## PACK CONNECTED PROFESSIONAL.

Votre pack de services associés.

- "Ma BMW à Distance"** (durée indéfinie)  
Transformer votre smartphone en télécommande de votre BMW : (dé)verrouillage, localisation de la voiture, appel de phares, ventilation, consultation de statuts de la voiture...
- Remote 3D View - Vue 3D à distance (3 ans)**  
Permet l'observation de l'environnement du véhicule via l'application smartphone My BMW. La photo peut être récupérée sur le smartphone sous une représentation 3D.
- Connected Navigation (3 ans) :**  
BMW CHARGING (i5, 530e et 550E xDrive) :
  - Recommandation de points d'intérêt près d'une station de charge
  - Prévisions de disponibilité des stations de charge
  - Gestion de la recharge via l'application My BMW
- Information Trafic en Temps Réel (3 ans)**
  - Conditions de circulation et suggestion d'itinéraires (Europe).
  - Fonctionnalité OSPI : affichage des probabilités de trouver une place de stationnement (à Paris, Lyon, Marseille, Toulouse, Nice, Nantes).
- Intégration Smartphone (durée indéterminée)**
  - Apple CarPlay™
  - Google Android Auto™

- In-Car Experiences (3 ans)**  
Accéder via l'assistant vocal à un programme vitalisant ou relaxant à bord
- Intégration Amazon Alexa (3 ans)**  
Accéder à vos fonctionnalités Alexa (Smart Home, météo, calendrier, actualités, Amazon Music...)
- Connected Music (3 ans)**  
Retrouver votre compte premium Spotify directement dans le véhicule via la carte SIM intégrée
- Divertissement à bord (inclus 1 an puis 60€/an)**  
Retrouvez vos plateformes et applications favorites directement dans votre BMW via la carte SIM intégrée (l'offre évolue au fil du temps), avec data illimitée
  - **Streaming audio**  
Deezer, Radiofrance, Radioplayer, Pocket Cast, ...
  - **Streaming video** : YouTube\*, PlutoTV, Rakuten, Bloomberg, Ted, ...
  - **Gaming via AirConsole** : BB Racing 2, Bird Bump, Fruit Slice Frenzy, Quaterback Catch, 9 Ball Pool, Candy Blast, ...



# ZOOM SUR MYBMW APP.



## L'APPLICATION QUI FACILITE VOTRE MOBILITÉ AU QUOTIDIEN.

Avec MyBMW App, vous profitez à 100% de votre BMW. Interface universelle, elle vous permet de gérer à distance tout ce qui concerne votre voiture depuis votre smartphone : climatisation, recharge, verrouillage ou déverrouillage, planification de trajet, consommation, services, localisation, état du véhicule...



### Préparer vos voyages

Le planificateur de voyage intégré à MyBMW App affiche toutes les informations de votre prochain trajet : itinéraire, conditions de circulation, pauses recommandées, temps de parcours, bornes de recharge sur l'itinéraire avec possibilité de choisir un opérateur préféré...  
Envoyez ces informations au système de navigation de votre BMW et laissez vous guider !



### Optimiser vos consommations

Avec MyBMW App, retrouvez les statistiques de vos trajets du mois, vos consommations, la distance parcourue en tout électrique pour les motorisations hybrides rechargeables.  
Votre Coach efficacité analyse votre conduite, avec votre score à la clé, et vous apporte des conseils d'éco-conduite.  
Vous pouvez même jouer en comparant vos scores entre amis !



### Télécommander vos manœuvres de parking

Grâce à la fonction Remote Control Parking, vous pouvez piloter votre voiture à distance (6 m max.) : avancer/ reculer, pré-enregistrer des manœuvres, laisser votre voiture se garer toute seule à l'emplacement qu'elle a repéré.  
Cette fonctionnalité requiert l'option Aides au stationnement Parking Assistant Professional.



### Piloter vos recharges électriques

MyBMW App vous permet de piloter tous les paramètres de vos recharges électriques : objectif et planification de la recharge, limitation de la puissance de recharge, suivi de l'état de la recharge.  
Vous avez besoin de recharger lors d'un trajet ?  
MyBMW App vous indique la borne la plus proche et vous y conduit.  
Pour vos recharges domestiques, vous pouvez programmer vos horaires de charge afin de bénéficier des meilleurs tarifs d'électricité.



### Vérifier votre véhicule à distance

Pas sûr(e) d'avoir bien fermé votre BMW ?  
Vous pouvez le vérifier à distance sur votre application et verrouiller votre BMW si besoin.  
Vous pouvez aussi vérifier que les vitres, le coffre, le capot ou encore le toit ouvrant sont bien verrouillés.  
MyBMW App vous permet également de contrôler la pression des pneus, ou les prochaines maintenances (huile moteur, liquide de freins, contrôle du véhicule).



### Localiser votre BMW

Vous ne trouvez pas votre BMW au milieu d'une multitude de voitures garées, dans un parking ou dans la rue ?  
MyBMW App vous permet de la localiser à distance, de la faire klaxonner ou de faire un appel de phare...  
Problème résolu !



### Surveiller votre BMW à distance

En combinaison avec l'option Alarme, vous êtes immédiatement alerté(e) par notification sur votre smartphone en cas de détection d'une tentative :  
- d'ouverture des portes, du coffre ou du capot moteur  
- d'intrusion dans l'habitacle par les fenêtres  
- de soulèvement du véhicule.



### Effectuer les mises à jour de votre BMW

Vous voulez toujours maintenir votre BMW à la pointe de la technologie ?  
La fonction "Remote Software Upgrade" vous permet de télécharger la dernière version du système d'exploitation et de l'installer à bord de votre voiture.  
À chaque nouvelle mise à jour, vous recevez une notification sur votre smartphone.



Scannez pour voir la vidéo



# BMW SÉRIE 5 BERLINE. TARIFS.

	Puissance fiscale	Émissions CO2 combinées WLTP <sup>1</sup>	Série 5	M Sport	M Sport Édition
<b>100 % ÉLECTRIQUE </b>					
<b>i5 eDrive40</b>	340 ch	7 cv	0 g/km	<b>76 250 €</b>	<b>80 950 €</b>
<b>i5 xDrive40</b>	394 ch	9 cv	0 g/km	<b>81 650 €</b>	<b>84 700 €</b>
<b>i5 M60 xDrive</b>	601 ch	9 cv	0 g/km	<b> 109 900 €</b>	
<b>ESSENCE HYBRIDE RECHARGEABLE</b>					
<b>530e</b>	299 ch	10 cv	48-68 g/km	<b>73 950 €</b>	<b>78 650 €</b>
<b>530e xDrive</b>	299 ch	10 cv	58-68 g/km	<b>76 550 €</b>	<b>81 250 €</b>
<b>550e xDrive</b>	489 ch	20 cv	63-74 g/km	<b>85 950 €</b>	<b>89 400 €</b>
<b>ESSENCE HYBRIDATION LÉGÈRE 48 V</b>					
<b>520i</b>	208 ch	10 cv	130-142 g/km	<b>65 150 €</b>	<b>69 850 €</b>
<b>DIESEL HYBRIDATION LÉGÈRE 48 V</b>					
<b>520d</b>	197 ch	11 cv	133-145 g/km	<b>67 450 €</b>	<b>72 150 €</b>
<b>540d xDrive</b>	303 ch	17 cv	152-162 g/km	<b>78 450 €</b>	<b>83 150 €</b>

Le prix maximum conseillé figurant dans ce catalogue comprend le prix TTC du véhicule aux spécifications standard et les frais de préparation du véhicule y compris les frais de transport et la fourniture des plaques d'immatriculation définitives. Il ne concerne que les véhicules proposés à la vente par les Concessionnaires membres du réseau BMW Group France selon les spécifications propres au territoire français.

## BMW FINANCIAL SERVICES

### VOTRE SOLUTION DE FINANCEMENT SUR MESURE

BMW Financial Services vous propose une gamme de solutions de financement adaptées à tous vos besoins, de la Location Longue Durée (LLD) à la Location avec Option d'Achat (LOA), en passant par le leasing ou le crédit.

Avec ou sans apport, que vous soyez un particulier ou un professionnel, pour un véhicule neuf ou d'occasion, nous vous accompagnons pour définir votre solution de financement personnalisée.

RETROUVEZ NOS SOLUTIONS DE FINANCEMENT

NOS OFFRES DE LOYERS SANS APPORT

Pour connaître le détail des options disponibles sur la BMW Série Active Tourer ainsi que leur tarif, veuillez consulter notre site internet [www.bmw.fr](http://www.bmw.fr) ou vous rapprocher de votre Concessionnaire BMW. Les prix maximum conseillés, tels qu'ils figurent ci-contre, comprennent le prix TTC du véhicule aux spécifications standard et les frais de préparation à la route du véhicule y compris les frais de transport et la fourniture des plaques d'immatriculation définitives. Les prix mentionnés dans le présent tarif ne concernent que les véhicules proposés à la vente par les Concessionnaires membres du réseau BMW Group France selon les spécifications propres au territoire français.

## CONTRATS BMW SERVICE.

Les contrats BMW Service sont conçus pour que l'entretien de votre BMW soit synonyme de confort et de sérénité.

Pour une couverture complète, vous pouvez cumuler le contrat de Garantie Commerciale Étendue avec le contrat d'Entretien ou le contrat d'Entretien de Maintenance BMW Service.

### BMW REPAIR INCLUSIVE. Contrat de Garantie Commerciale Étendue.

- Pour étendre votre garantie commerciale **jusqu'à 5 ans.** (à souscrire dans les 3 mois de la date d'immatriculation).

Durée et kilométrage	100% électriques	Autres motorisations
<b>3 ans*</b> ▶ 200 000 Km	<b>1 188 €</b>	<b>480 €</b>
<b>4 ans*</b> ▶ 200 000 Km	<b>2 232 €</b>	<b>1 212 €</b>
<b>5 ans*</b> ▶ 200 000 Km	<b>3 324 €</b>	<b>2 616 €</b>

### BMW SERVICE INCLUSIVE. Contrat d'Entretien.

- Contrôles périodiques
- Remplacement filtre à air
- Vidange liquide de freins

#### Motorisations Diesel ou Hybride Rechargeable :

- Vidange huile moteur (appoint compris)
- Remplacement filtre à carburant
- Remplacement bougies

Durée et kilométrage	100% électriques	Autres motorisations
<b>3 ans</b> ▶ 40 000 Km		<b>704 €</b>
<b>3 ans</b> ▶ 60 000 Km	-	<b>973 €</b>
<b>3 ans</b> ▶ 200 000 Km		<b>3 438 €</b>
<b>4 ans</b> ▶ 60 000 Km	<b>1062 €</b>	<b>1 339 €</b>
<b>4 ans</b> ▶ 80 000 Km		<b>1 397 €</b>
<b>5 ans</b> ▶ 100 000 Km	-	<b>1 800 €</b>
<b>6 ans</b>	<b>1 570 €</b>	-

### BMW SERVICE INCLUSIVE PLUS. Contrat d'Entretien et de Maintenance.

#### En plus du contrat d'entretien BMW Service Inclusive :

- Service freins AV et AR (disques & plaquettes)
- Remplacement des balais d'essuie-glaces
- Lavage intérieur / extérieur

#### Motorisations Diesel ou Hybride Rechargeable :

- Remplacement des pièces d'usure d'embrayage
- Appoint AdBlue

Durée et kilométrage	100% électriques	Autres motorisations
<b>3 ans</b> ▶ 40 000 Km		<b>1 510 €</b>
<b>3 ans</b> ▶ 60 000 Km		<b>2 117 €</b>
<b>4 ans</b>	<b>4 542 €</b>	-
<b>6 ans</b> ▶ 40 000 Km	<b>5 255 €</b>	-



# BMW SÉRIE 5 TOURING. TARIFS.

	Puissance fiscale	Émissions CO2 combinées WLTP <sup>1</sup>	Série 5	M Sport	M Sport Édition	
<b>100 % ÉLECTRIQUE </b>						
<b>i5 eDrive40</b>	340 ch	7 cv	0 g/km	<b>77 750 €</b>	<b>82 450 €</b>	<b>81 400 €</b>
<b>i5 xDrive40</b>	394 ch	9 cv	0 g/km	<b>83 150 €</b>	<b>86 600 €</b>	<b>86 200 €</b>
<b>i5 M60 xDrive</b>	601 ch	9 cv	0 g/km	<b>112 300 €</b>		
<b>ESSENCE HYBRIDE RECHARGEABLE</b>						
<b>530e</b>	299 ch	10 cv	53-64 g/km	<b>75 450 €</b>	<b>80 150 €</b>	-
<b>530e xDrive</b>	299 ch	10 cv	60-71 g/km	<b>78 050 €</b>	<b>82 750 €</b>	-
<b>550e xDrive</b>	489 ch	20 cv	67-78 g/km	<b>87 450 €</b>	<b>90 900 €</b>	-
<b>ESSENCE HYBRIDATION LÉGÈRE 48 V</b>						
<b>520i</b>	208 ch	10 cv	137-151 g/km	<b>66 650 €</b>	<b>71 350 €</b>	-
<b>DIESEL HYBRIDATION LÉGÈRE 48 V</b>						
<b>520d</b>	197 ch	11 cv	140 - 152 g/km	<b>68 950 €</b>	<b>73 650 €</b>	-
<b>540d xDrive</b>	303 ch	17 cv	157-169 g/km	<b>79 950 €</b>	<b>84 650 €</b>	-

Le prix maximum conseillé figurant dans ce catalogue comprend le prix TTC du véhicule aux spécifications standard et les frais de préparation du véhicule y compris les frais de transport et la fourniture des plaques d'immatriculation définitives. Il ne concerne que les véhicules proposés à la vente par les Concessionnaires membres du réseau BMW Group France selon les spécifications propres au territoire français.

## CONTRATS BMW SERVICE.

Les contrats BMW Service sont conçus pour que l'entretien de votre BMW soit synonyme de confort et de sérénité.

Pour une couverture complète, vous pouvez cumuler le contrat de Garantie Commerciale Étendue avec le contrat d'Entretien ou le contrat d'Entretien de Maintenance BMW Service.

### BMW REPAIR INCLUSIVE. Contrat de Garantie Commerciale Étendue.

- Pour étendre votre garantie commerciale **jusqu'à 5 ans.** (à souscrire dans les 3 mois de la date d'immatriculation).

Durée et kilométrage	100% électriques	Autres motorisations
<b>3 ans*</b> ▶ 200 000 Km	<b>1 188 €</b>	<b>480 €</b>
<b>4 ans*</b> ▶ 200 000 Km	<b>2 232 €</b>	<b>1 212 €</b>
<b>5 ans*</b> ▶ 200 000 Km	<b>3 324 €</b>	<b>2 616 €</b>

### BMW SERVICE INCLUSIVE. Contrat d'Entretien.

- Contrôles périodiques
- Remplacement filtre à air
- Vidange liquide de freins
- Motorisations Diesel ou Hybride Rechargeable :**
- Vidange huile moteur (appoint compris)
- Remplacement filtre à carburant
- Remplacement bougies

Durée et kilométrage	100% électriques	Autres motorisations
<b>3 ans</b> ▶ 40 000 Km		<b>704 €</b>
<b>3 ans</b> ▶ 60 000 Km	-	<b>973 €</b>
<b>3 ans</b> ▶ 200 000 Km		<b>3 438 €</b>
<b>4 ans</b> ▶ 60 000 Km	<b>1062 €</b>	<b>1 339 €</b>
<b>4 ans</b> ▶ 80 000 Km		<b>1 397 €</b>
<b>5 ans</b> ▶ 100 000 Km	-	<b>1 800 €</b>
<b>6 ans</b>	<b>1 570 €</b>	-

### BMW SERVICE INCLUSIVE PLUS. Contrat d'Entretien et de Maintenance.

- En plus du contrat d'entretien BMW Service Inclusive :**
- Service freins AV et AR (disques & plaquettes)
- Remplacement des balais d'essuie-glaces
- Lavage intérieur / extérieur
- Motorisations Diesel ou Hybride Rechargeable :**
- Remplacement des pièces d'usure d'embrayage
- Appoint AdBlue

Durée et kilométrage	100% électriques	Autres motorisations
<b>3 ans</b> ▶ 40 000 Km		<b>1 510 €</b>
<b>3 ans</b> ▶ 60 000 Km		<b>2 117 €</b>
<b>4 ans</b>	<b>4 542 €</b>	-
<b>6 ans</b> ▶ 40 000 Km	<b>5 255 €</b>	-

## BMW FINANCIAL SERVICES

### VOTRE SOLUTION DE FINANCEMENT SUR MESURE

BMW Financial Services vous propose une gamme de solutions de financement adaptées à tous vos besoins, de la Location Longue Durée (LLD) à la Location avec Option d'Achat (LOA), en passant par le leasing ou le crédit.

Avec ou sans apport, que vous soyez un particulier ou un professionnel, pour un véhicule neuf ou d'occasion, nous vous accompagnons pour définir votre solution de financement personnalisée.

RETROUVEZ NOS SOLUTIONS DE FINANCEMENT

NOS OFFRES DE LOYERS SANS APPORT

Pour connaître le détail des options disponibles sur la BMW Série Active Tourer ainsi que leur tarif, veuillez consulter notre site internet [www.bmw.fr](http://www.bmw.fr) ou vous rapprocher de votre Concessionnaire BMW. Les prix maximum conseillés, tels qu'ils figurent ci-contre, comprennent le prix TTC du véhicule aux spécifications standard et les frais de préparation à la route du véhicule y compris les frais de transport et la fourniture des plaques d'immatriculation définitives. Les prix mentionnés dans le présent tarif ne concernent que les véhicules proposés à la vente par les Concessionnaires membres du réseau BMW Group France selon les spécifications propres au territoire français.



# CHOISISSEZ VOTRE FINITION.

## VUE D'ENSEMBLE DE VOS CHOIX.

2 NIVEAUX DE FINITION. 1 ÉDITION.

**FINITION BMW SÉRIE 5**  
Correspond à l'équipement de série.

**FINITION M SPORT**   
Pour affirmer le look athlétique de votre BMW Série 5.

**M SPORT ÉDITION**   
Finition suréquipée uniquement pour les modèles électriques suivants :  
• i5 eDrive40 Berline & Touring  
• i5 xDrive40 Berline

** BMW i5 M60 xDrive**  
Version M Performance disposant d'équipements spécifiques (Page 27)

## 5 PACKS D'ÉQUIPEMENTS COMPLÉMENTAIRES.

**PACK M SPORT PRO** 

Pour renforcer la personnalité sportive de votre BMW Série 5.

**PACK INNOVATION**

Plus d'assistance à la conduite, plus de confort connecté

**PACK CONFORT**

Pour un confort sans compromis.

**PACK ÉVASION**

Plus de confort durant les longues distances.



**PACK EXTÉRIEUR M CARBON**

Sportive dans les moindres détails.

# FINITION M SPORT

## Principales options en plus de l'équipement de série :

- Ciel de pavillon M anthracite
- Éléments extérieurs et intérieurs M Sport
- Inserts décoratifs Dark Silver M avec Aluminium Rhombiclé
- Jantes 19" M à rayons doubles style 935 M bicolores Black Grey (530e, 530e xDrive et i5 eDrive40 avec pneus mixtes)
- Rails de toit en noir
- Sellerie M Alcantara / Veganza | Schwarz
- Shadow Line M brillant
- Suspensions DirectDrive (alternative : suspensions Adaptive Pro de série pour i5 M60 xDrive)
- Volant M Sport en cuir

Berline	
Toutes motorisations sauf ci-dessous	4 700 €
550e xDrive & i5 xDrive40	3 450 €
i5 M60 xDrive 	-
Touring	
Toutes motorisations sauf ci-dessous	4 700 €
550e xDrive & i5 xDrive40	3 450 €
i5 M60 xDrive 	-



# M SPORT ÉDITION

Comprend les options suivantes, avec un avantage client de 3 350 € :

- **Finition M Sport**
- **Aides à la conduite Driving Assistant Plus** (alternative - Aides à la conduite Driving Assistant Professional)
- Teinte de carrosserie métallisée (hors teinte BMW Individual)

ASSISTANCE À LA CONDUITE

Berline & Touring	
i5 eDrive40	3 650 €
i5 xDrive40	3 050 €



# PACKS D'OPTIONS.



## PACK M SPORT PRO.

POUR RENFORCER LA PERSONNALITÉ SPORTIVE DE VOTRE BMW SÉRIE 5.

- Comprend :**
- Freins M Sport (rouges ou bleus)
  - Pack Extérieur BMW Iconic Glow (de série sur i5 M60 xDrive)
  - Projecteurs Shadow Line M
  - Ceintures de sécurité noires avec liseré aux couleurs M
  - Shadow Line M étendu
  - Spoiler arrière M (uniquement sur Berline)
  - Équipements spécifiques M Sport Pro

Toutes motorisations Berline	2 250 €
Toutes motorisations Touring	2 050 €



Pack Extérieur BMW Iconic\_Glow.



Projecteurs Shadow Line M.

## PACK INNOVATION.

PLUS D'ASSISTANCE À LA CONDUITE ET DE CONFORT.

- Comprend :**
- BMW Live Cockpit Navigation Professional
  - Caméra d'habitacle
  - Aides au stationnement Parking Assistant Plus ou Aides au stationnement Parking Assistant Professional

Toutes motorisations	2 450 €
----------------------	---------



**BMW Live Cockpit Navigation Professional**  
 Comprend, en plus des fonctionnalités BMW Live Cockpit Navigation Plus de série :  
 - l'Affichage tête haute en couleur  
 - le guidage interactif avec Réalité Augmentée incrustant sur l'image de l'environnement des instructions de virage, suggestion d'itinéraire, Points d'intérêt et assistance à la recherche d'une place de parking  
 - un deuxième microphone pour améliorer la capacité mains libres du passager avant.

**BMW Natural Interaction**  
 Reconnaît des gestes simples : balayer ou pointer dans la zone de détection, permettant par exemple d'accepter ou rejeter un appel téléphonique. Le volume peut être réglé en tournant l'index.

# PACK ÉVASION.

POUR UN CONFORT LONGUE DISTANCE.

**Comprend les éléments suivants :**

- Accès Confort
- Système de voyage multifonctions Travel & Comfort
- Commande électrique du volet de coffre (de série sur BMW Série 5 Touring)

## Système de voyage multifonction Travel & Comfort

- Intégrés aux sièges avant pour fixer tablettes, cintres, crochet pour sacs, accessoires...  
Inclus un port USB-C.



## Accès Confort

- Déverrouillage à l'approche du véhicule, verrouillage à l'éloignement
- Ouverture et fermeture du hayon par un mouvement de pied
- BMW Digital Key Plus permet :
  - d'utiliser un smartphone compatible ou une smartwatch comme clé de véhicule (le propriétaire + jusqu'à 5 amis)
  - de charger le profil de la personne s'approchant du véhicule pour personnaliser des réglages (le siège, par ex.)
  - de gérer des paramètres de vitesse maximale ou de puissance d'accélération.



Berline	
Toutes motorisations	2 000 €
Touring	
Toutes motorisations	1 400 €

# PACK CONFORT.

POUR UN CONFORT SANS COMPROMIS.

**Comprend les éléments suivants :**

- Sièges avant ventilés
- Sièges avant et arrière chauffants
- Climatisation automatique 4 zones (de série sur i5 M60 xDrive)
- Sièges avant électriques à mémoires conducteur (de série sur i5 M60 xDrive)  
OU Sièges avant Confort électriques à mémoires conducteur  
OU Sièges M multifonctions

Toutes motorisations	2 800 €
i5 M60 xDrive 	1 200 €

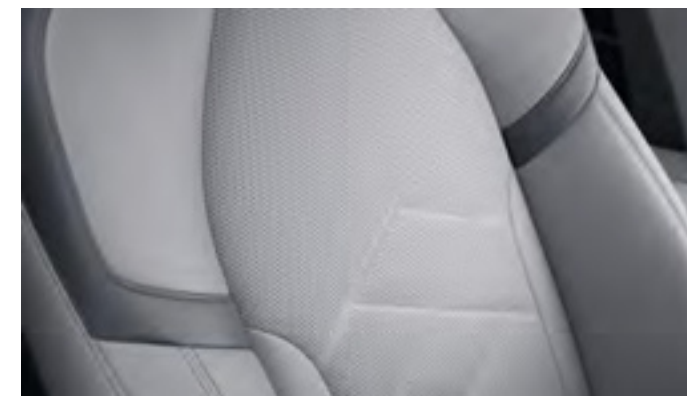



# PACK EXTÉRIEUR M CARBON.

SPORTIVE DANS LES MOINDRES DÉTAILS.

**Comprend les éléments en carbone suivants :**

- Coques de rétroviseurs extérieurs
- Spoiler arrière (uniquement pour BMW Série 5 Berline)

i5 M60 xDrive Berline 	1 900 €
Autres motorisations Berline	2 000 €
i5 M60 xDrive Touring 	1 000 €
Autres motorisations Touring	1 200 €



# AIDES À LA CONDUITE

EXPÉRIENCE DE CONDUITE AUTONOME ACCRUE

## AIDES À LA CONDUITE DRIVING ASSISTANT PLUS.

**En plus des fonctionnalités des Aides à la conduite Driving Assistant de série, comprend :**

- **Régulateur de vitesse actif Active Cruise Control**  
Contrôle la vitesse du véhicule entre 30 et 180 km/h, et adapte la distance par rapport au véhicule qui précède. Les véhicules arrêtés peuvent également être détectés, avec freinage jusqu'à l'arrêt et redémarrage contrôlé suite à un arrêt, soit automatiquement, soit à l'initiative du conducteur.
- **Avertisseur de sortie de voie**  
Par détection du marquage au sol. Avertissement par des vibrations du volant et retour dans la voie pour des vitesses supérieures à env. 70 km/h. Se désactive lorsque les clignotants sont actifs.
- **Avertisseur de collision frontale avec intervention freinage**  
Le système détecte tout risque de collision frontale :  
- véhicules / intervention de freinage (jusqu'à 85 km/h)  
- cyclistes ou piétons / intervention de freinage (jusqu'à 65 km/h).  
Le freinage automatique peut atteindre une décélération maximale de 9 m/s<sup>2</sup> (freinage complet).  
Au-delà, alerte du conducteur et préparation anticipée d'un freinage.
- **Assistant de Limitation de Vitesse Automatique**  
permet d'adapter automatiquement la vitesse de consigne du régulateur de vitesse actif à une limitation de vitesse détectée.

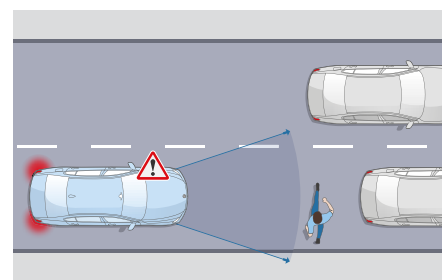

**Protection piétons et cyclistes**  
Jusqu'à 65 km/h, le système détecte un risque de collision avant :  
• Déclenche un affichage sur le tableau de bord et un signal sonore.  
• En l'absence de réaction, freine jusqu'à l'arrêt complet.

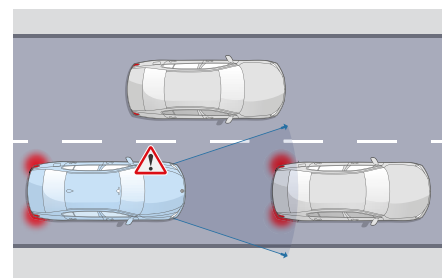

**Détection de collision avant**  
Jusqu'à 85 km/h, le système détecte un risque de collision avant :  
• Déclenche un affichage sur le tableau de bord et un signal sonore.  
• En l'absence de réaction, freine jusqu'à l'arrêt complet.

Toutes motorisations	1100 €
----------------------	--------

## AIDES À LA CONDUITE DRIVING ASSISTANT PROFESSIONAL.

**En plus des fonctionnalités des Aides à la conduite Driving Assistant de série, comprend :**

- **Régulateur de vitesse actif ACC+ avec fonction Stop&Go**  
Régule la vitesse jusqu'à 210 km/h en ajustant la distance au véhicule précédent : freine, stoppe et redémarre le véhicule automatiquement.
- **Pilote semi-automatique** jusqu'à 210 km/h
- **Automatic Speed Limit Assist**  
Le régulateur de vitesse s'adapte automatiquement aux changements de limitation de vitesse détectés.
- **Assistant directionnel anticollision latérale**
- **Assisted Driving View (Visualisation 3D de l'environnement)**  
vous permet de visualiser en temps réel sur l'écran du tableau de bord la situation que vos assistants d'aide à la conduite perçoivent via leurs capteurs et les actions qu'ils planifient.
- **Assistant d'évitement**  
En cas d'obstacle soudain, assiste la manœuvre de braquage et maîtrise la stabilité du véhicule.
- **Avertisseur de circulation à contre-sens** avec alerte visuelle et sonore.
- **Avertisseur de croisement**  
Alerte visuelle et sonore en cas de risque de collision à un croisement avec assistance au freinage à basse vitesse.



Toutes les motorisations	2100 €
--------------------------	--------

## AIDES AU STATIONNEMENT PARKING ASSISTANT PLUS.

**En plus des fonctionnalités des Aides au stationnement Parking Assistant de série, comprend :**

- **Surround View :**  
Offre des vues à 360 ° autour du véhicule. La vue avant et arrière sécurise l'approche des intersections et des sorties, en combinaison avec la surveillance par radar du véhicule. Une vue supplémentaire montre la situation à droite et à gauche du véhicule avec affichage des lignes de trajectoire.
- **Remote 3D View :**  
transfert d'images 3D View de votre véhicule et ses environs vers votre smartphone via l'Application My BMW.
- **Drive Recorder :**  
enregistre une vidéo haute résolution 360° de l'environnement du véhicule. En cas d'accident, les 30 secondes avant et les 30 secondes après le moment de l'accident sont sauvegardés de façon permanente.
- **Remote Theft Recorder :**  
vous informe du vol du véhicule ou de son remorquage et sécurise les preuves vidéo (enregistrement automatique 4 secondes après l'activation du système d'alarme)



Toutes les motorisations	Inclus dans Pack Innovation
--------------------------	-----------------------------

## AIDES AU STATIONNEMENT PARKING ASSISTANT PROFESSIONAL.

**En plus des fonctionnalités des Aides au stationnement Parking Assistant de série, comprend :**

- **les fonctionnalités de Parking Assistant Plus, et en plus :**
- **Stationnement entièrement automatisé**  
Reproduit une manœuvre précédemment effectuée lors de stationnement en bataille ou en créneau. Vous pouvez déclencher la manœuvre à distance (jusqu'à 6 m) par télécommande ou smartphone. Mémorise jusqu'à 10 itinéraires appris par profil conducteur.
- **Assistant de marche arrière Pro**  
Enregistrement puis reproduction possible des déplacements parcourus en marche avant jusqu'à 200 m.

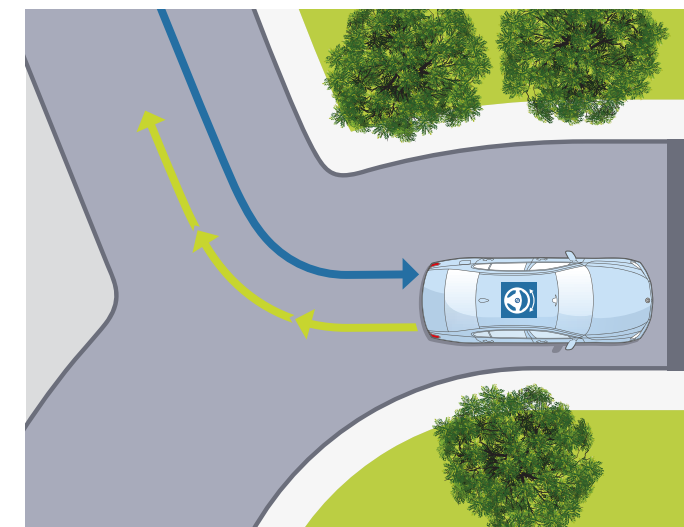

**Assistant de marche arrière**  
Mémorise les 200 derniers mètres parcourus en marche avant, pour reproduire le chemin en marche arrière (ex : dans un parking ou une impasse).

Toutes motorisations	1200 €
----------------------	--------



# HABILLEZ VOTRE BMW.



■ **Unie** Alpinweiss



□ **Métallisée** Sophistograu



□ **Métallisée** Mineralweiss



□ **Métallisée** Oxid Grau



□ **Métallisée M** Carbonschwarz



□ **Métallisée M** Brooklyn Grey



□ **Métallisée** Fire Red

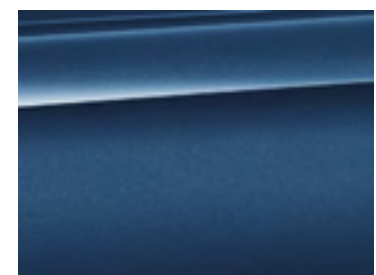

□ **Métallisée** Phytomicblau



□ **Métallisée** Sophirschwarz

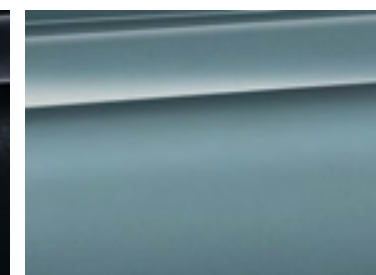

□ **Métallisée** Cape York Green



□ **Métallisée** Tanzaniteblau



□ **Métallisée** Frozen Deep Grey



□ **Métallisée** Frozen Portimau Blau



□ **Métallisée** Frozen Pure Grey

- Equipement de série.
- Equipement optionnel.

**CONFIGUREZ VOTRE BMW**

Accédez en ligne à toutes les teintes et équipements disponibles

# SELLERIES.

## VEGANZA PERFORÉ.

## M ALCANTARA/VEGANZA.



■ Schwarz

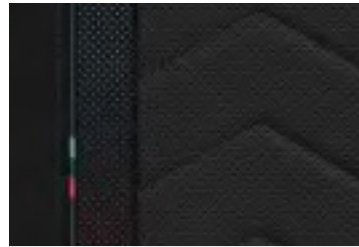

□ Schwarz  
■ De série sur i5 M60 xDrive

■ Equipement de série.  
□ Equipement optionnel.

## VEGANZA PERFORÉ, MATELASSÉ AVEC SURPIQÛRES

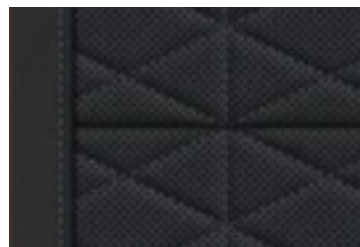

□ Schwarz



□ Rauchweiss

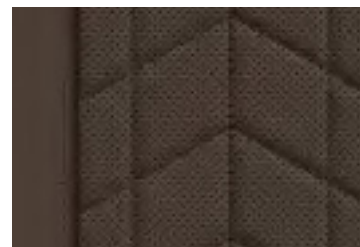

□ Espressobraun

## CUIR MERINO BMW INDIVIDUAL.

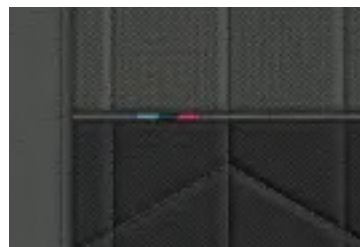

□ Schwarz / Atlasgrau



□ Silverstone II / Atlasgrau



□ Schwarz



□ Copper Brown / Atlasgrau

# INSERTS DÉCORATIFS.

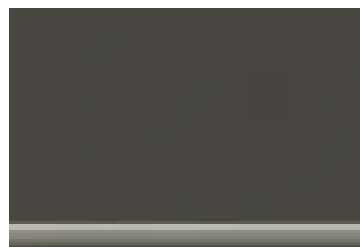

■ Dark Silver avec laque à effet Dark Graphite mat



□ Dark Silver avec bois précieux chêne foncé haute brillance

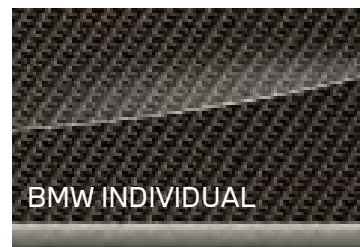

□ Dark Silver M avec Fibre de Carbone et fils argentés brillant

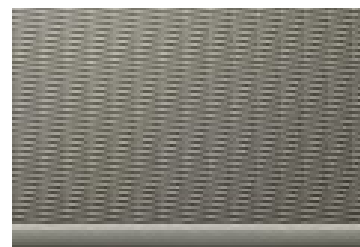

□ Dark Silver avec Aluminium Rhombic  
■ De série sur i5 M60 xDrive

# JANTES ET PNEUMATIQUES.

## Jantes 18"



□ Jantes 18" à rayons en Y style 932 Grey  
■ De série sur BMW 520i / 520d

## Jantes 19"



□ Jantes 19" M aérodynamiques style 936 M bicolores Black Grey



□ Jantes 19" M à rayons doubles style 935 M bicolores Black Grey  
■ De série sur BMW i5 M60 xDrive



□ Jantes 19" aérodynamiques style 934 bicolores Grey

## Jantes 19"



□ Jantes 19" à rayons Triplex style 933 Silver  
■ De série sur BMW i5 eDrive40, 530e et 550e xDrive



□ Jantes 19" aérodynamiques style 1056 bicolores (i5 Touring)



□ Jantes 20" M aérodynamiques style 940 M bicolores Jet Black



□ Jantes 20" M aérodynamiques style 939 M bicolores Black Grey

## Jantes 20"

## Jantes 20"



□ Jantes 20" M style 938 M à rayons en étoile bicolores Jet Black

## Jantes 21"



□ Jantes 21" BMW Individual aérodynamiques style 954 bicolores Jet Black

# ÉTIQUETTES ÉNERGÉTIQUES.

## BMW SÉRIE 5 BERLINE.

### 100% ÉLECTRIQUE

**i5 eDrive40 Berline**  
340 ch

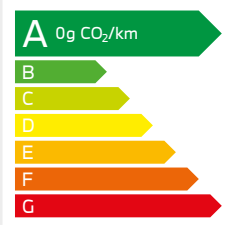

A	0g CO <sub>2</sub> /km
B	
C	
D	
E	
F	
G	

**i5 xDrive40 Berline**  
394 ch

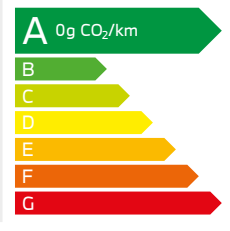

A	0g CO <sub>2</sub> /km
B	
C	
D	
E	
F	
G	

**i5 M60 xDrive Berline**  
601 ch

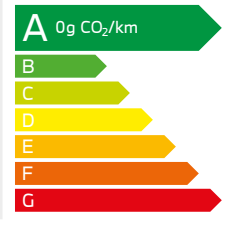

A	0g CO <sub>2</sub> /km
B	
C	
D	
E	
F	
G	

### ESSENCE HYBRIDE RECHARGEABLE

**530e Berline**  
299 ch

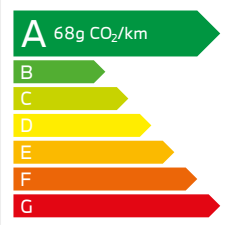

A	68g CO <sub>2</sub> /km
B	
C	
D	
E	
F	
G	

**530e xDrive Berline**  
299 ch

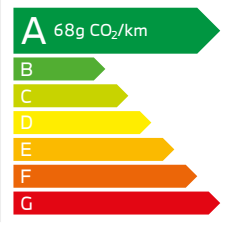

A	68g CO <sub>2</sub> /km
B	
C	
D	
E	
F	
G	

**550e xDrive Berline**  
489 ch

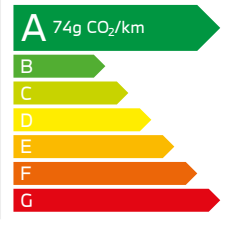

A	74g CO <sub>2</sub> /km
B	
C	
D	
E	
F	
G	

### DIESEL HYBRIDATION LÉGÈRE 48 V

**520d Berline**  
197 ch

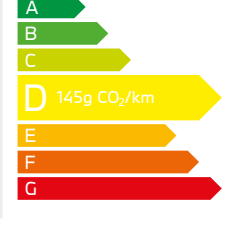

A	
B	
C	
D	145g CO <sub>2</sub> /km
E	
F	
G	

**540d xDrive Berline**  
303 ch

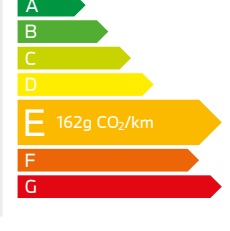

A	
B	
C	
D	
E	162g CO <sub>2</sub> /km
F	
G	

### ESSENCE HYBRIDATION LÉGÈRE 48 V

**520i Berline**  
208 ch

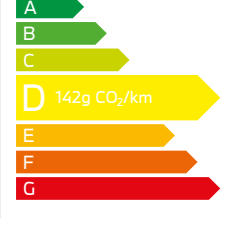

A	
B	
C	
D	142g CO <sub>2</sub> /km
E	
F	
G	

## BMW SÉRIE 5 TOURING.

### 100% ÉLECTRIQUE

**i5 eDrive40 Touring**  
340 ch

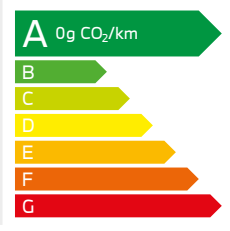

A	0g CO <sub>2</sub> /km
B	
C	
D	
E	
F	
G	

**i5 xDrive40 Touring**  
394 ch

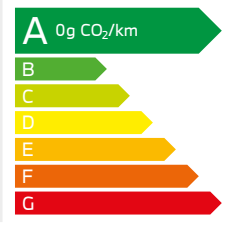

A	0g CO <sub>2</sub> /km
B	
C	
D	
E	
F	
G	

**i5 M60 xDrive Touring**  
601 ch

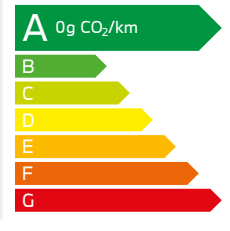

A	0g CO <sub>2</sub> /km
B	
C	
D	
E	
F	
G	

### ESSENCE HYBRIDE RECHARGEABLE

**530e Touring**  
299 ch

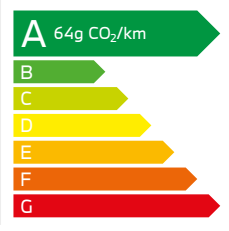

A	64g CO <sub>2</sub> /km
B	
C	
D	
E	
F	
G	

**530e xDrive Touring**  
299 ch

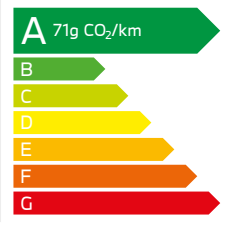

A	71g CO <sub>2</sub> /km
B	
C	
D	
E	
F	
G	

**550e xDrive Touring**  
489 ch

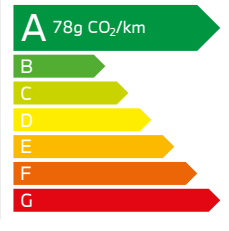

A	78g CO <sub>2</sub> /km
B	
C	
D	
E	
F	
G	

### DIESEL HYBRIDATION LÉGÈRE 48 V

**520d Touring**  
197 ch

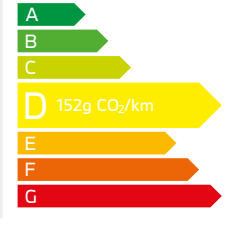

A	
B	
C	
D	152g CO <sub>2</sub> /km
E	
F	
G	

**540d xDrive Touring**  
303 ch

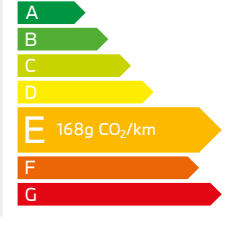

A	
B	
C	
D	
E	168g CO <sub>2</sub> /km
F	
G	

### ESSENCE HYBRIDATION LÉGÈRE 48 V

**520i Touring**  
208 ch



A	
B	
C	
D	151g CO <sub>2</sub> /km
E	
F	
G	

BMW SÉRIE 5 BERLINE	i5 eDrive40	i5 xDrive40	i5 M60 xDrive	530e	530e xDrive	550e xDrive	520i	520d	540d xDrive
---------------------	-------------	-------------	---------------	------	-------------	-------------	------	------	-------------

<b>Poids</b>										
Poids à vide UE <sup>1</sup>	kg	2130	2280	2305	2005	2055	2155	1725	1775	1905
Charge utile	kg	610	610	590	650	650	650	610	630	630
Poids remorquable autorisé non freiné <sup>2</sup>	kg	750	750	750	750	750	750	750	750	750
Poids remorquable autorisé freiné sur pente maxi de 12% / pente maxi de 8% <sup>2</sup>	kg	1500 / 1500	2000 / 2000	2000 / 2000	1800 / 1800	2000 / 2000	2000 / 2000	2000 / 2000	2000 / 2000	2000 / 2000
Capacité du compartiment à bagages	l	490	490	490	520	520	520	520	520	520
<b>Moteurs</b>										
Technologie		Électrique	Électrique	Électrique	Ess. Hybride Rechargeable	Ess. Hybride Rechargeable	Ess. Hybride Rechargeable	Ess. Hybridation Légère	Diesel Hybrid. Légère	Diesel Hybrid. Légère
Cylindres / soupapes		-	-	-	4/4	4/4	6/4	4/4	4/4	6/4
Cylindrée	cm <sup>3</sup>	-	-	-	1998	1998	2998	1998	1995	2993
Puissance nominale / régime nominal	ch (kW) / 1/min	340 (250)	394 (290)	601 (442)	190 (140) 6500	190 (140) 6500	313 (230) 6500	208 (153) 6500	197 (145) 4000	303 (223) 4000
Couple nominal cumulé	Nm	400	590	795	450	450	700	330	400	670
<b>Batterie lithium-ion haute haute tension<sup>3</sup></b>										
Capacité brute	kWh	83,9	83,9	83,9	22,1	22,1	22,1	-	-	-
Capacité nette	kWh	81,2	81,2	81,2	19,4	19,4	19	-	-	-
<b>Transmission</b>										
Type de transmission		Propulsion	4 roues motrice	4 roues motrices	Propulsion	4 roues motrices	4 roues motrices	Propulsion	4 roues motrices	4 roues motrices
Boîte de vitesses		Auto. 1 rapport	Auto. 1 rapport	Auto. 1 rapport	Auto. 8 rapports	Auto. 8 rapports	Auto. 8 rapports	Auto. 8 rapports	Auto. 8 rapports	Auto. 8 rapports
<b>Performances</b>										
Vitesse maximale (limitée électroniquement)	km/h	193	215	230	230	225	250	230	233	250
Accélération 0-100 km/h	s	6,0	5,4	3,8	6,3	6,3	4,3	7,5	7,3	5,2
<b>Autonomie<sup>3</sup> et consommations WLTP<sup>4</sup></b>										
Autonomie en mode électrique	km	518 - 627	492 - 581	473 - 540	95-105	84-95	85-93	-	-	-
Autonomie en mode électrique en ville	km	636 - 765	581 - 685	549 - 641	100-112	91-100	90-96	-	-	-
Consommation d'énergie électrique	kWh/100 km	14,7-17,8	15,8-18,7	17,1-19,5	16,0-16,7	15,5-16,1	16,6-17,7	-	-	-
Consommation de carburant combinée	l/100 km	-	-	-	2,1-2,6	2,6 -3,0	2,8-3,3	5,8-6,3	5,1-5,5	5,8-6,2
Émissions de CO <sub>2</sub> combinées	g/km	0	0	0	48-58	58-68	63-74	130-142	133-145	152-162
Capacité du réservoir, env.	l	-	-	-	60	60	60	60	60	60
<b>Jantes/pneumatiques</b>										
Pneumatiques avant		245/45 R19 102 YXL	245/45 R19 102 YXL	245/45 R19 102 YXL	245/45 R19 102 YXL	245/45 R19 102 YXL	245/45 R19 102 YXL	245/35 R21 96 YXL	245/35 R21 96 YXL	225/55 R18 102 YXL
Pneumatiques arrière		245/45 R19 102 YXL	245/45 R19 102 YXL	275/40 R19 105 YXL	245/45 R19 102 YXL	245/45 R19 102 YXL	245/45 R19 102 YXL	225/55 R18 102 YXL	225/55 R18 102 YXL	225/55 R18 102 YXL
Jantes avant		8,5Jx19 LM	8,5Jx19 LM	8,5Jx19 LM	8,5Jx19 LM	8,5Jx19 LM	8,5Jx19 LM	7,5Jx18 LM	7,5Jx18 LM	7,5Jx18 LM
Jantes arrière		9,5Jx21 LM	9,5Jx21 LM	10Jx19 LM	8,5Jx19 LM	8,5Jx19 LM	8,5Jx19 LM	7,5Jx18 LM	7,5Jx18 LM	7,5Jx18 LM
Matériau		Alliage léger	Alliage léger	Alliage léger	Alliage léger	Alliage léger	Alliage léger	Alliage léger	Alliage léger	Alliage léger

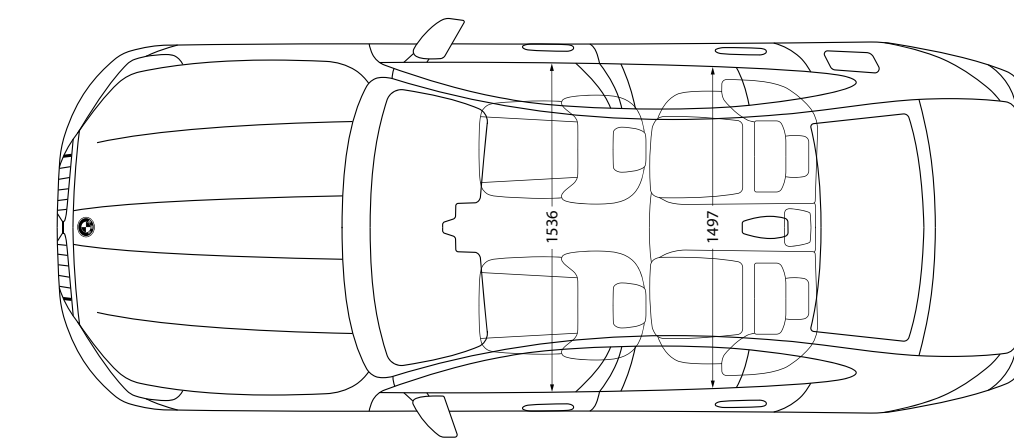
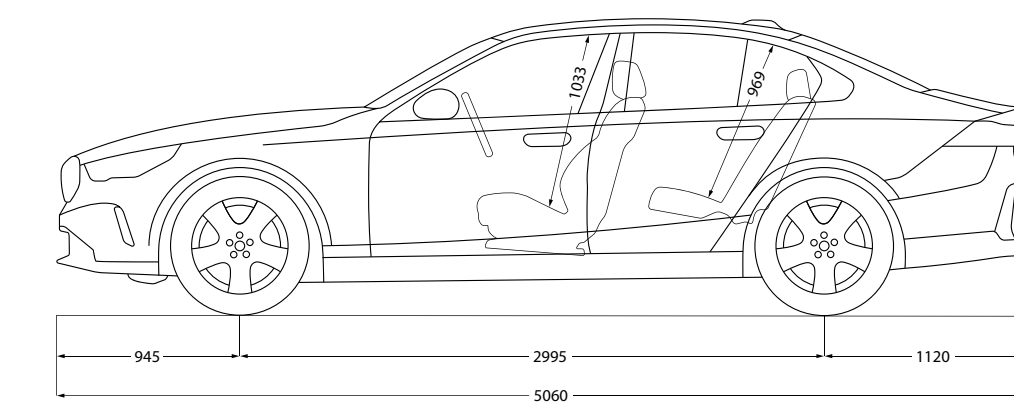
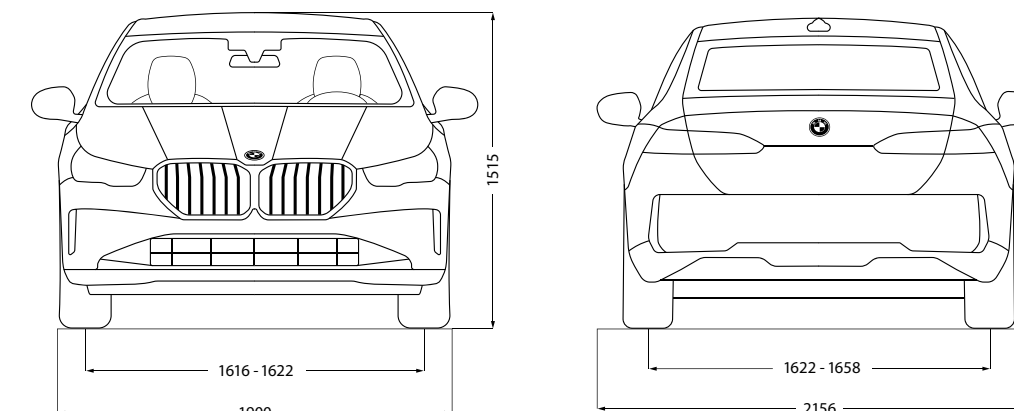

<sup>1</sup> Le poids à vide UE se rapporte à un véhicule avec l'équipement de série et sans équipement en option. Le poids à vide tient compte d'un réservoir rempli à 90% et de 75 kg pour le conducteur. Les équipements en option peuvent modifier le poids du véhicule, la charge utile et la vitesse maximale en cas d'incidence sur l'aérodynamisme.  
<sup>2</sup> Le poids total effectif de l'attelage ne doit pas dépasser la charge remorquable maximale autorisée plus la charge au point d'attelage maximale autorisée.  
<sup>3</sup> L'autonomie réelle dépend de la configuration du véhicule, du style de conduite du conducteur, des conditions de circulation, des conditions météorologiques, de l'ancienneté et de l'état de la batterie, de l'utilisation du système de climatisation ou de chauffage, etc. et peut par conséquent présenter des différences.  
<sup>4</sup> Depuis le 1<sup>er</sup> septembre 2018, les véhicules légers neufs sont réceptionnés en Europe sur la base de la procédure d'essai harmonisée pour les véhicules légers (WLTP), procédure d'essai permettant de mesurer la consommation de carburant et les émissions de CO<sub>2</sub>, plus réaliste que la procédure NEDC précédemment utilisée.

Les cotes des dessins techniques sont indiquées en mm.

BMW SÉRIE 5 TOURING	i5 eDrive40	i5 xDrive40	i5 M60 xDrive	530e	530e xDrive	550e xDrive	520i	520d	540d xDrive
---------------------	-------------	-------------	---------------	------	-------------	-------------	------	------	-------------

Poids										
Poids à vide UE <sup>1</sup>	kg	2180	2330	2350	2065	2120	2210	1775	1835	1975
Charge utile	kg	610	635	610	675	685	665	660	660	695
Poids remorquable autorisé non freiné <sup>2</sup>	kg	750	750	750	750	750	750	750	750	750
Poids remorquable autorisé freiné sur pente maxi de 12% / pente maxi de 8% <sup>2</sup>	kg	1500 / 1500	2000 / 2000	2000 / 2000	1800 / 1800	2000 / 2000	2000 / 2000	2000 / 2000	2000 / 2000	2000 / 2000
Capacité du compartiment à bagages	l	570/1700	570/1700	570/1700	570/1700	570/1700	570/1700	570/1700	570/1700	570/1700
Moteurs										
Technologie		Électrique	Électrique	Électrique	Ess. Hybride Rechargeable	Ess. Hybride Rechargeable	Ess. Hybride Rechargeable	Ess. Hybridation Légère	Diesel Hybrid. Légère	Diesel Hybrid. Légère
Cylindres / soupapes		-	-	-	4/4	4/4	6/4	4/4	4/4	6/4
Cylindrée	cm <sup>3</sup>	-	-	-	1998	1998	2998	1998	1995	2993
Puissance nominale / régime nominal	ch (kW) / 1/min	340 (250)	394 (290)	601 (442)	190 (140) 6500	190 (140) 6500	313 (230) 6500	208 (153) 6500	197 (145) 4000	303 (223) 4000
Couple nominal cumulé	Nm	400	590	795	450	450	700	330	400	670
Batterie lithium-ion haute haute tension <sup>3</sup>										
Capacité brute	kWh	83,9	83,9	83,9	22,1	22,1	22,1	-	-	-
Capacité nette	kWh	81,2	81,2	81,2	19,4	19,4	19	-	-	-
Transmission										
Type de transmission		Propulsion	4 roues motrice	4 roues motrices	Propulsion	4 roues motrices	4 roues motrices	Propulsion	4 roues motrices	4 roues motrices
Boîte de vitesses		Auto. 1 rapport	Auto. 1 rapport	Auto. 1 rapport	Auto. 8 rapports	Auto. 8 rapports	Auto. 8 rapports	Auto. 8 rapports	Auto. 8 rapports	Auto. 8 rapports
Performances										
Vitesse maximale (limitée électroniquement)	km/h	193	215	230	210/220	218	250	210/222	210/220	244/250
Accélération 0-100 km/h	s	6,1	5,5	3,9	6,4/6,9	6,4	4,4	7,8/8,4	7,5/8,5	5,4/5,9
Autonomie <sup>3</sup> et consommations WLTP <sup>4</sup>										
Autonomie en mode électrique	km	499-602	468-561	455-522	88-98	84-92	82-90	-	-	-
Autonomie en mode électrique en ville	km	614-748	541-661	527-620	95-105	89-96	85-92	-	-	-
Consommation d'énergie électrique	kWh/100 km	15,4-18,5	16,4-19,5	17,7-20,1	15,4-16,2	15,8-16,6	17,1-18,3	-	-	-
Consommation de carburant combinée	l/100 km	-	-	-	2,3-2,8	2,7-3,2	2,9-3,4	6,1-6,7	5,3-5,8	6,0-6,5
Émissions de CO <sub>2</sub> combinées	g/km	0	0	0	53-64	60-71	67-78	137-151	140-152	157-170
Capacité du réservoir, env.	l	-	-	-	60	60	60	60	60	60
Jantes/pneumatiques										
Pneumatiques avant		245/45 R19 102 YXL, 255/35 R21 101 YXL	245/45 R19 102 YXL	245/45 R19 102 YXL	245/45 R19 102 YXL, 255/35 R21 101 YXL	245/45 R19 102 YXL, 255/35 R21 101 YXL	245/45 R19 102 YXL	225/55 R18 102 YXL	245/35 R21 96 YXL, 225/55 R18 102 YXL	245/40 R20 99 YXL
Pneumatiques arrière		275/40 R19 105 YXL, 285/30 R21 103 Y	275/40 R19 105 YXL	275/40 R19 105 YXL	275/40 R19 105 YXL, 285/30 R21 103 Y	275/40 R19 105 YXL, 285/30 R21 103 Y	275/40 R19 105 YXL	225/55 R18 102 YXL	225/55 R18 102 YXL, 275/35 R21 98 YXL	225/55 R18 102 YXL, 275/35 R20 102 YXL
Jantes avant		8,5Jx19 LM, 8,5Jx21 LM	8,5Jx19 LM	8,5Jx19 LM	8,5Jx19 LM, 8,5Jx21 LM	8,5Jx19 LM, 8,5Jx21 LM	8,5Jx19 LM	7,5Jx18 LM	7,5Jx18 LM, 8,5Jx21 LM	7,5Jx18 LM, 8,5Jx20 LM
Jantes arrière		9,5Jx21 LM, 10Jx19 LM	10Jx19 LM	10Jx19 LM	9,5Jx21 LM, 10Jx19 LM	9,5Jx21 LM, 10Jx19 LM	10Jx19 LM	7,5Jx18 LM	7,5Jx18 LM, 10Jx21 LM	7,5Jx18 LM, 10Jx20 LM
Matériau		Alliage léger	Alliage léger	Alliage léger	Alliage léger	Alliage léger	Alliage léger	Alliage léger	Alliage léger	Alliage léger

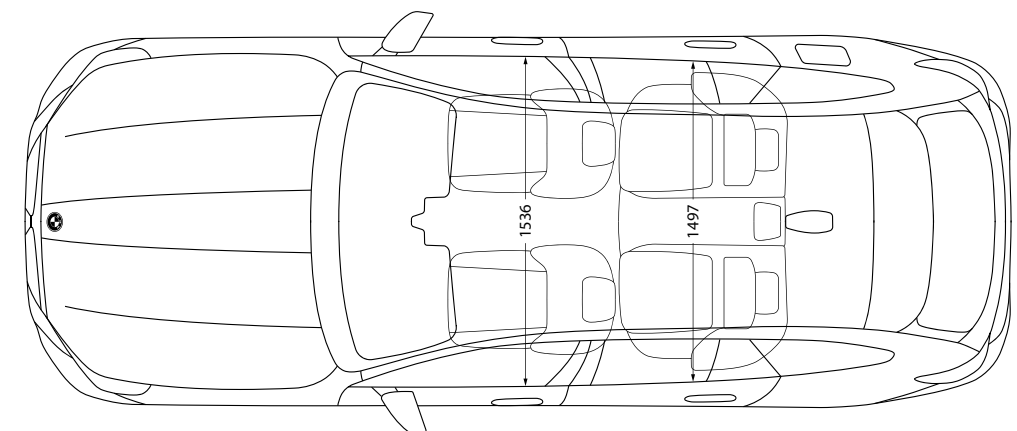
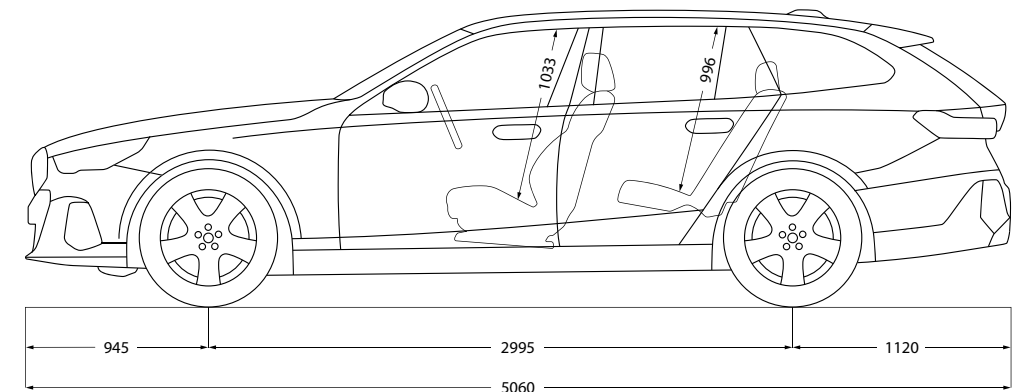
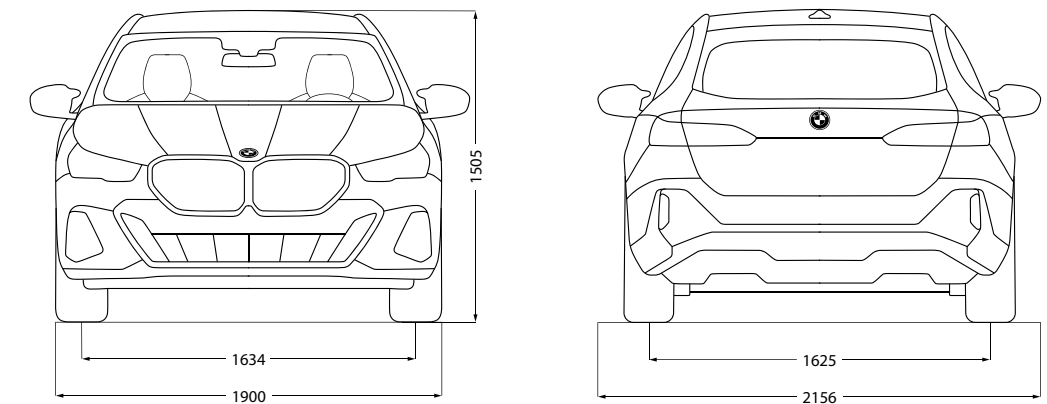

<sup>1</sup> Le poids à vide UE se rapporte à un véhicule avec l'équipement de série et sans équipement en option. Le poids à vide tient compte d'un réservoir rempli à 90 % et de 75 kg pour le conducteur. Les équipements en option peuvent modifier le poids du véhicule, la charge utile et la vitesse maximale en cas d'incidence sur l'aérodynamique.  
<sup>2</sup> Le poids total effectif de l'attelage ne doit pas dépasser la charge remorquable maximale autorisée plus la charge au point d'attelage maximale autorisée.  
<sup>3</sup> Limitée électroniquement.  
<sup>4</sup> Les valeurs de performance pour les moteurs essence se rapportent à un carburant de qualité RON 98. Les informations relatives à la consommation se rapportent au fonctionnement avec un carburant de référence conformément au règlement (CE) n° 715/2007 sur le type de véhicule pour lequel la réception a été sollicitée. Les qualités de carburant sans plomb à 91 d'indice RON ou supérieur avec une teneur en éthanol maximale de 10 % (E10) sont autorisées. BMW recommande l'utilisation de supercarburant sans plomb à 95 d'indice RON.

Les cotes des dessins techniques sont indiquées en mm.  
<sup>5</sup> Les valeurs de consommation de carburant, d'énergie électrique et d'émissions de CO<sub>2</sub> indiquées ont été mesurées conformément à la procédure WLTP. Depuis le 1er septembre 2018, les véhicules légers neufs sont réceptionnés en Europe sur la base de la procédure d'essai harmonisée pour les véhicules légers (WLTP), procédure d'essai permettant de mesurer la consommation de carburant et les émissions de CO<sub>2</sub>, plus réaliste que la procédure NEDC précédemment utilisée. Les indications se rapportent à un véhicule doté de l'équipement de série en Allemagne. Les écarts tiennent compte des différences de dimensions au niveau des jantes et des pneumatiques choisis et peuvent varier pendant la configuration.  
<sup>6</sup> L'autonomie réelle dépend de la configuration du véhicule, du style de conduite du conducteur, des conditions de circulation, des conditions météorologiques, de l'ancienneté et de l'état de la batterie, de l'utilisation du système de climatisation ou de chauffage, etc. et peut par conséquent présenter des différences.



Ce document présente le descriptif des versions, équipements et possibilités de configuration des véhicules (dotation d'équipements de série ou options) tels qu'ils sont commercialisés par BMW France en France. Dans d'autres pays membres de l'Union européenne, les versions, équipements et possibilités de configuration des véhicules (dotation d'équipements de série ou options) proposés peuvent être différents. Les modèles photographiés dans ce document peuvent présenter des équipements ou accessoires qui ne sont pas commercialisés par BMW France en France ou qui sont disponibles moyennant un supplément de prix. Les prix et spécifications mentionnés dans le présent document sont modifiables à tout moment et sans préavis. Veuillez consulter votre Concessionnaire BMW local. Il se fera un plaisir de vous renseigner sur les versions spécifiques à votre pays.

Document non contractuel.

The 5 = La BMW Série 5.

Février 2026.

**DEMANDEZ  
UNE OFFRE**

**RÉSERVEZ  
UN ESSAI**



Pensez à covoiturer #SeDéplacerMoinsPolluer