



DEMANDEZ UNE OFFRE
BMW X5 M

DEMANDEZ UNE OFFRE
BMW X6 M



THE X5M
X6M
COMPÉTITION

TARIFS AU 01/02/2024.

THE = LA.

CIRCULAR VISION

DÉCOUVREZ LA DÉMARCHE CIRCULAIRE DE BMW

BMW Group place le développement durable au centre de sa stratégie.

Engagé dans l'initiative "Race to Zero" de l'ONU, notre ambition est d'atteindre la neutralité carbone au plus tard en 2050, via des objectifs de réduction des émissions de CO2 déclarés et audités auprès du SBTi (Science Based Targets initiative).

Une ambition qui se traduit par une approche circulaire sur toutes les étapes du cycle de vie de nos voitures : conception, production, usage et recyclage.



RE:THINK

Repenser l'automobile dès sa conception pour créer des voitures avec une démarche responsable.

- Investir 30 milliards d'euros d'ici 2025 en R&D pour développer des technologies durables.

RE:DUCE

Réduire les émissions de CO2 sur l'ensemble du cycle de vie de nos voitures, de la production au recyclage.

Concrètement d'ici 2030, réduire les émissions de CO2 par véhicule de 40% par rapport à 2019, avec sur l'ensemble du cycle de vie :

- Moins 20% d'émissions dues aux approvisionnements,
- Moins 80% d'émissions dans la production du véhicule,
- Moins 50% d'émissions à l'usage du véhicule.

RE:USE

Réemployer une part importante des matériaux à chaque étape de fabrication.

- Augmenter à 50% la part des matériaux issus de l'économie circulaire.
- Organiser la collecte des pièces et voitures usagées pour une seconde vie avec notre filiale Encory GmbH.

RE:CYCLE

Recycler nos voitures et leurs composants pour leur donner une seconde vie.

- Tous les véhicules BMW Group sont recyclables à 95% conformément à la réglementation.
- Organiser le recyclage de composants, par exemple dans de nouvelles batteries à l'usine de Dingolfing.
- Recycler les déchets, chutes d'aluminium et d'aciers du cycle de production.



BMW X5 M COMPETITION.



625 CH - 750 NM DE COUPLE.
PURE PUISSANCE.

BMW X5 M Competition dans la teinte de carrosserie "M Isle of Man Green" métallisée.



BMW X6 M COMPETITION.



0 À 100 KM/H EN 3,9 SEC.
SPORTIVITÉ ABSOLUE.

BMW X6 M Competition dans la teinte de carrosserie BMW Individual "Frozen Pure Grey metallic".

L'ESPRIT SPORT EST AUSSI UN ART DE VIVRE.

 ERGONOMIE. PRÉCISION. CONNEXION.



BMW X5M & BMW X6M COMPETITION.



SOMMAIRE.

MOTORISATIONS	12
ÉQUIPEMENTS DE SÉRIE	14
TARIFS	24
ÉQUIPEMENTS OPTIONNELS	26
NUANCIERS	36
CONTRATS BMW SERVICE	40
CARACTÉRISTIQUES TECHNIQUES	42



@BMWFrance



@BMWFrance



@bmwfrance



PUISSANCE ET MAÎTRISE.

UN CONCENTRÉ DE TECHNOLOGIES POUR UNE RESTITUTION HAUTE FIDÉLITÉ DE LA PUISSANCE.

Les BMW X5 M Competition et X6 M Competition sont équipées du moteur V8 doté de la technologie M TwinPower Turbo, conçu pour maîtriser les plus hauts régimes.

Ce moteur de 4,4 litres de cylindrée délivre 625 chevaux pour un couple maximal de 750 Nm. Une puissance brute est parfaitement domptée grâce à une technologie de pointe :

- Rigidité exceptionnelle de l'arbre-moteur en acier forgé qui lui permet d'encaisser les couples les plus élevés pour une aisance inégalée dans les hauts régimes.
- Transmission polyvalente, souveraine en toutes circonstances : boîte de vitesses automatique Sport à 8 rapports. Système de transmission intégrale M xDrive configuré pour favoriser la propulsion, en mode 4WD standard ou 4WD Sport. Motricité et dynamique de conduite optimisées par le différentiel actif M.
- Système de refroidissement directement inspiré de la compétition pour maintenir chaque composant en permanence à sa température optimale, même à très hauts régimes.

À l'accélération, les BMW X5 M Competition et X6 M Competition procurent des sensations d'adrénaline radicales : de 0 à 100 km/h en 3,9 secondes.



625
CH



750
NM DE
COUPLE



3.9
SEC
0-100 KM/H

DES INNOVATIONS DE POINTE POUR UN PILOTAGE TOUT EN MAÎTRISE.

La transmission intégrale M xDrive avec contrôle dynamique de la stabilité [DSC] et différentiel actif M assure une répartition optimale de la puissance du couple moteur sur les 4 roues.

Propulsion exige : le système donne priorité à la transmission du couple aux roues arrière pour favoriser au maximum le dynamisme.

Le transfert d'une partie de la puissance vers les roues avant n'intervient qu'à la limite de l'adhérence, pour mettre en jeu la stabilité exceptionnelle de la transmission intégrale.

Vous pouvez sélectionner plusieurs réglages pour ajuster la transmission au terrain... ou à vos envies de jouer : jusqu'au mode M xDrive 4WD Sport pour une conduite type rallye avec dérapage contrôlé !

La boîte de vitesses automatique Sport avec palettes au volant avec Drivelogic fixe un nouveau standard en matière de réactivité avec un passage de vitesses extrêmement rapide et un minimum de rupture de charge.

Le sélecteur Drivelogic vous offre 3 modes de conduite, du plus souple au plus sport avec des temps de réaction encore réduits.

Le châssis M spécifique s'adapte fidèlement à votre style de pilotage avec trois réglages, de Confort à Sport +.

Les amortisseurs pilotés électroniquement allient un confort exceptionnel à une tenue de route sans faille, caractérisée par un faible débattement des roues.

Les jambes de force à double articulation du train avant et la suspension cinq bras du train arrière assurent une précision et une stabilité directionnelle en toutes conditions de route.

Pour une conduite tout en précision et en agilité, **la direction assistée Servotronic M** à démultiplication variable adapte le couple du volant à la vitesse, pour vous offrir un contrôle maximal de vos trajectoires.

Le freinage surpuissant à **freins composites M** sécurise votre conduite.

Bref, vous avez tous les leviers en main pour maîtriser la puissance hors norme de votre moteur.

LES MOTORISATIONS DISPONIBLES



ESSENCE

Modèles	X5 M Competition	X6 M Competition
Puissance	625 ch/V8.	625 ch/V8.
Boîte de vitesses de série	Automatique 8 rapports	Automatique 8 rapports
Accélération 0-100 km/h	3,9 s	3,9 s
Consommation mixte combinée (l/100km)*	12,9 / 13,1	12,7 / 12,9
Étiquette Énergie		

* Depuis le 1^{er} septembre 2018, les véhicules légers neufs sont réceptionnés en Europe sur la base de la procédure d'essai harmonisée pour les véhicules légers (WLTP), procédure d'essai permettant de mesurer la consommation de carburant et les émissions de CO₂, plus réaliste que la procédure NEDC précédemment utilisée.

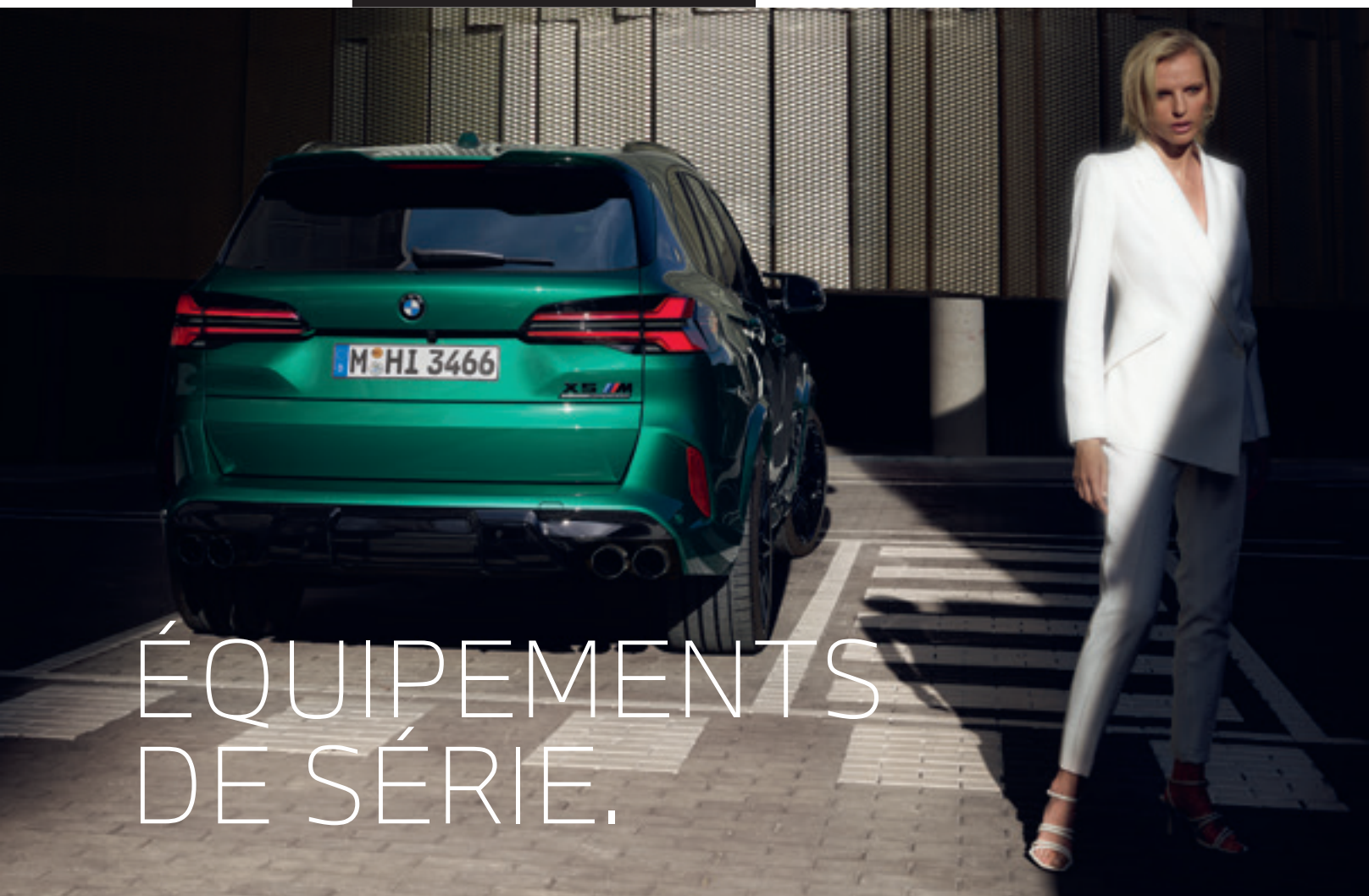

ÉQUIPEMENTS DE SÉRIE.

DESIGN EXTÉRIEUR.

- 4 sorties d'échappement (deux de chaque côté), noires
- Appendice aérodynamique latéral Air Breather en noir brillant
- Diffuseur arrière en noir brillant
- Hayon ouvrant en deux parties avec commande électrique de la partie supérieure (X5 M uniquement)
- Jantes 21"/22" M style 808 M Bicolores avec pneus mixtes
- Rails de toit BMW Individual noir brillant (X5 M uniquement)
- Rétroviseurs extérieurs spécifiques M
- Shadow Line M brillant étendu
- Spoiler arrière M (X6 M uniquement)

DESIGN INTÉRIEUR.

- 2 sièges avant - appuis-tête avec logo M illuminé
- Accoudoir dans la console centrale et dans les portes avant et arrière.
- Ciel de pavillon M Anthracite
- Éclairage d'ambiance
- Filet de séparation du coffre (X5 M uniquement)
- Inserts décoratifs en bois précieux "Fineline" noir
- Kit de rangement
- Planche de bord en cuir BMW Individual
- Sellerie tout cuir Merino
- Seuils de porte illuminés "M"
- Volant M gainé cuir à trois branches



SÉCURITÉ & DYNAMISME.

- ABS, y compris assistant de freinage d'urgence
- **Active Guard**
- Alarme antivol
- Attention Assist : signale la perte de vigilance du conducteur
- Ceintures de sécurité 3 points noires avec liseré aux couleurs M
- **Drive Assist**
- Écrous de roues antivol
- Feux de route permanents anti-éblouissement
- Freins M à disques composites ventilés
- Limiteur et régulateur de vitesse avec maintien de la vitesse en descente
- Mesure individuelle de pression des pneumatiques
- Protection contre les impacts latéraux
- **Protection Active des occupants**
- Pont arrière avec différentiel autobloquant M Sport
- Suspensions SelectDrive M Pro
- Technologie 4 roues motrices intelligente BMW M xDrive



AIDES À LA CONDUITE

SERVICES CONNECTÉS

CONNECTIVITÉ & ENTERTAINMENT.

- BMW Live Cockpit Navigation Pro
- Affichage Tête Haute HUD en couleur et Réalité Augmentée
- Pack Connected Pro avec Apple CarPlay / Google Android Auto
- Personal eSim avec connexion réseau mobile 5G
- Service après-vente connecté BMW TeleServices
- Services BMW ConnectedDrive (3 ans)
- Système Hi-Fi Harman Kardon
- Tuner DAB

CONFORT & FONCTIONNALITÉS.

- Accès confort avec préparation "BMW Digital Key"
- Boîte de vitesses automatique Sport avec palettes au volant
- Climatisation automatique 4 zones
- Projecteurs Advanced Full LED
- Controller molette iDrive
- Colonne de direction réglable électriquement
- Dalle de recharge par induction
- Échappement M Sport
- Fermeture du véhicule avec verrouillage centralisé
- Frein de parking électromécanique
- Porte-boissons à l'avant (x2)
- Repose-genoux sur la colonne centrale
- Sièges avant électriques mémoires conducteur
- **Park Assist**
- Sièges avant chauffants
- Sièges M multifonctions
- Appui lombaire ajustable pour conducteur et passager avant
- Rétroviseurs extérieurs rabattables électriquement, rétroviseurs intérieur et extérieur (côté conducteur) électrochromes
- Sélecteur du mode de conduite M Mode Track
- Vitrage avec protection contre la chaleur et le soleil

AIDES À LA CONDUITE



Sièges M Multifonctions.

Sièges conducteur et passager avant de style baquet, avec logo X5 M ou X6 M éclairé sur l'appui-tête.

S'adaptent aussi bien à la conduite sportive qu'aux longs trajets avec de nombreux réglages électriques, dont la profondeur d'assise, le maintien en partie haute et la largeur du dossier.

En conduite sportive, l'assise profonde, les flancs renforcés et le haut du dossier enveloppant les épaules offrent un maintien latéral parfait.



SERVICES CONNECTÉS.

BIENVENUE À BORD D'UN UNIVERS DE SERVICES.

Connectée en 5G à Internet via sa carte Sim intégrée, votre BMW vous propose un écosystème complet de services : navigation, télémaintenance, divertissement...

Grâce à des interfaces équipées de technologies d'Intelligence Artificielle, vous pilotez vos fonctionnalités de manière intuitive, tout en restant entièrement concentré sur votre conduite.

NOUVEAU

Via MyBMW App, vous pouvez activer la carte **eSIM** de votre BMW en souscrivant un forfait de données auprès de l'opérateur **Ubigi**.

Cette connectivité permet d'avoir de la **Wi-Fi à bord** avec la possibilité de connecter jusqu'à **10 appareils**, d'avoir de la **5G** en profitant de l'antenne externe de la voiture afin d'avoir une **meilleure connexion** ou encore de pouvoir vous connecter à **Youtube**.

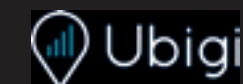

POUR EN SAVOIR PLUS

BMW LIVE COCKPIT NAVIGATION PRO.

BMW Curved Display

Large écran incurvé haute résolution combinant 2 zones
Écran gauche : combiné d'instrumentation (12,3")
Écran droit : écran central tactile (14,9")

Affichage tête haute en couleur

Système d'exploitation BMW OS 8.5 avec mise à jour à distance du système d'exploitation et des applications embarquées

Connectivité sans fil

eSIM en 5G - HotSpot WiFi*

Connexions USB-C (2 ports à l'avant, 2 ports à l'arrière)

BMW iDrive Controller

Molette avec pavé tactile intégré. Reconnaît un caractère tracé avec le doigt sur le haut de la molette.

BMW Intelligent Personal Assistant

Apprend les préférences du conducteur. Via l'expression "Dis BMW" ou un mot de commande personnalisé :

- pilote vos fonctionnalités connectées
- vous aide à connaître votre BMW et à l'utiliser de façon optimale
- répond à vos questions sur les fonctions et l'état de votre BMW

Commande gestuelle BMW.

Permet de piloter certaines fonctions grâce à des mouvements de la main. Par exemple :

- accepter ou rejeter un appel avec les gestes balayer ou montrer
- régler le volume sonore par un mouvement rotatif de l'index

Système de navigation BMW

Avec mise à jour automatique des cartes de navigation Over the Air (3 ans)

Appel d'Urgence Intelligent

Alerte automatiquement la centrale de surveillance BMW en cas d'accident :

- Transmission de la position et d'informations sur la gravité des dommages
- Peut être déclenché manuellement pour venir en aide à un autre véhicule

Téléservices BMW

Vos services de télémaintenance intégrés :

- Envoi automatique d'informations techniques à votre concessionnaire
- Détection et préparation de la prochaine échéance d'entretien
- En cas de panne, demande d'assistance

BMW Connected (3 ans)

Passerelle entre votre smartphone et votre BMW :

- Envoyer vos destinations à votre BMW via l'application MyBMW
- Proposition automatique de l'itinéraire une fois à bord de la voiture

PACK CONNECTED PRO. VOTRE PACK DE SERVICES ASSOCIÉS.

Ma BMW à Distance (3 ans)

Transformer votre smartphone en télécommande de votre BMW : (dé)verrouillage, localisation de la voiture, appel de phares, ventilation, consultation de statuts de la voiture.

Remote 3D View (3 ans) :

permet l'observation de l'environnement du véhicule via l'application smartphone My BMW (fonctionnalité nécessitant l'option Park Assist Plus)

Information Trafic en Temps Réel (3 ans)

- Conditions de circulation et suggestion d'itinéraires (Europe).
- Fonctionnalité OSPI : affichage des probabilités de trouver une place de stationnement (à Paris, Lyon, Marseille, Toulouse, Nice, Nantes).

Intégration Smartphone (durée indéterminée)

- Apple CarPlay™
- Google Android Auto™

Intégration Amazon Alexa (3 ans)

Accéder à vos fonctionnalités Alexa (Smart Home, météo, calendrier, actualités, Amazon Music...)

In-Car Experiences (3 ans)

Accéder via l'assistant vocal à un programme vitalisant ou relaxant à bord.

Connected Music (3 ans)

Accès à plusieurs millions de chansons via la carte SIM intégrée (nécessite un compte premium Spotify)

Divertissement à bord (inclus 1 an puis 60€/an)

Retrouvez vos plateformes et applications favorites directement dans votre BMW via la carte SIM intégrée (l'offre évolue au fil du temps), avec data illimitée

- **Streaming audio**
Deezer, Radiofrance, Radioplayer, Pocket Cast...
- **Streaming video**
YouTube*, PlutoTV, Rakuten, Bloomberg, Ted ...
- **Gaming via AirConsole**
BB Racing 2, Bird Bump, Fruit Slice Frenzy, Quaterback Catch, 9 Ball Pool, Candy Blast, ...

* Via MyBMW App, souscrivez votre carte eSIM en 5G auprès de l'opérateur Ubigi et dotez votre BMW d'une connexion WIFI de premier ordre.

ZOOM SUR MYBMW APP.



L'APPLICATION QUI FACILITE VOTRE MOBILITÉ AU QUOTIDIEN.

Avec MyBMW App, vous profitez à 100% de votre BMW. Interface universelle, elle vous permet de gérer à distance tout ce qui concerne votre voiture depuis votre smartphone : climatisation, recharge, verrouillage ou déverrouillage, planification de trajet, consommation, services, localisation, état du véhicule...



Préparer vos voyages

Le planificateur de voyage intégré à MyBMW App affiche toutes les informations de votre prochain trajet : itinéraire, conditions de circulation, pauses recommandées, temps de parcours...

Envoyez ces informations au système de navigation de votre BMW et laissez vous guider !



Optimiser vos consommations

Avec MyBMW App, retrouvez les statistiques de vos trajets du mois et vos consommations.

Votre Coach efficacité analyse votre conduite, avec votre score à la clé, et vous apporte des conseils d'éco-conduite.

Vous pouvez même jouer en comparant vos scores entre amis !



Télécommander vos manœuvres de parking

Grâce à la fonction Remote Control Parking, vous pouvez piloter votre voiture à distance (6 m max.) : avancer/ reculer, pré-enregistrer des manœuvres, laisser votre voiture se garer toute seule à l'emplacement qu'elle a repéré.

Cette fonctionnalité requiert l'option Park Assist Pro.



Localiser votre BMW

Vous ne trouvez pas votre BMW au milieu d'une multitude de voitures garées, au parking ou dans la rue ?

MyBMW App vous permet de la localiser à distance, de la faire klaxonner ou de faire un appel de phare...

Problème résolu !



Surveiller votre BMW à distance

Pas sûr d'avoir bien fermé votre BMW ? Vous pouvez le vérifier à distance sur votre application et verrouiller votre BMW si besoin. Vous pouvez aussi vérifier les vitres, le coffre, le capot ou encore le toit ouvrant. MyBMW App vous permet également de contrôler la pression des pneus et les prochaines maintenances.

En combinaison avec l'option Alarme, vous êtes immédiatement alerté par notification sur votre smartphone en cas de détection d'une tentative d'ouverture, d'intrusion ou de soulèvement du véhicule.



Effectuer les mises à jour de votre BMW

Vous voulez toujours maintenir votre BMW à la pointe de la technologie ?

La fonction "Remote Software Upgrade" vous permet de télécharger la dernière version du système d'exploitation et de l'installer à bord de votre voiture.

À chaque nouvelle mise à jour, vous recevez une notification sur votre smartphone.



Scannez pour voir la vidéo

ZOOM SUR LES ASSISTANCES À LA CONDUITE.

ASSISTANCE À LA CONDUITE.

PROTECTION ACTIVE DES OCCUPANTS.

En cas de risque d'accident, commande les prétensionneurs de ceintures de sécurité ainsi que la fermeture des vitres et du toit ouvrant (si présent). Le véhicule est freiné automatiquement après la collision.

ACTIVE GUARD.

- **Avertisseur de franchissement de ligne** : Actif au-delà de 70km/h, avec impulsion sur la direction
- **Avertisseur de présence d'un véhicule** lors d'un changement de direction vers la gauche avec action sur les freins
- **Avertisseur de risque de collision avant**
De 5 à 85 km/h, avec assistance au freinage
- **Avertisseur d'intersection**
- **Avertisseur présence piéton/cycliste** lors d'un virage en intersection
- **Assistance d'évitement** en cas de risque de collision frontale

DRIVE ASSIST.

Regroupe de nombreuses technologies pour une sécurité optimale :

- **Avertisseur d'angle mort**
Actif dès 20 km/h, avec voyant d'alerte
- **Avertisseur de risque de collision arrière**
Avec déclenchement automatique des warnings
- **Avertisseur de trafic transversal arrière**
Avertisseur en cas de circulation transversale détectée derrière la voiture

Voir également l'option Drive Assist Plus
Incluse dans le Pack Innovation

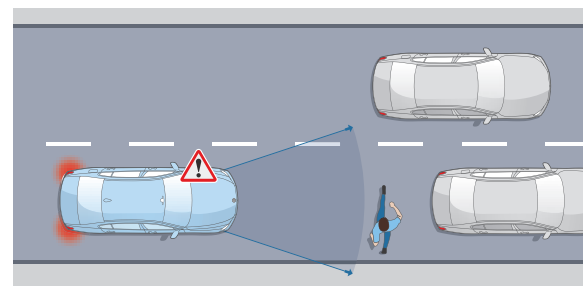

Protection des piétons et des cyclistes

Jusqu'à 65 km/h, le système détecte un risque de collision :

- déclenche un affichage sur le tableau de bord et un signal sonore.
- en l'absence de réaction, intervient sur les freins.

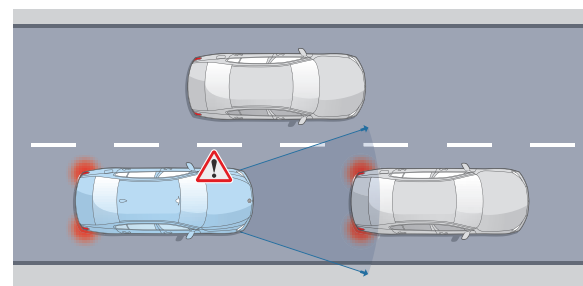

Détection de collision avant avec freinage

Jusqu'à 85 km/h, détecte un risque de collision avant :

- déclenche un affichage sur le tableau de bord et un signal sonore.
- en l'absence de réaction, amorce un freinage d'urgence.

ASSISTANCE AU STATIONNEMENT.

PARK ASSIST.

• Caméra de recul avec vue panoramique arrière

Jusqu'à 20 km/h, affiche l'arrière du véhicule avec traceur interactif anticipant la trajectoire du véhicule.

• Manœuvres de stationnement en créneau et en bataille

Mesure automatiquement l'écart entre 2 voitures à une vitesse inférieure à 35 km/h.

Lorsqu'une place est repérée, le système prend en charge les manœuvres de braquage et de contre-braquage ainsi que les pédales d'accélérateur et de frein, et le changement de rapport de la boîte de vitesses.

• Fonction de freinage automatique en marche arrière

Freine automatiquement en marche arrière si un obstacle est détecté lors d'une manœuvre de stationnement effectuée manuellement par le conducteur.

• Assistant de marche-arrière

Enregistre les 50 derniers mètres parcourus en marche avant à une vitesse maximale de 35 km/h et reproduit automatiquement le parcours en marche arrière : le conducteur n'a plus à gérer la direction mais reste responsable de contrôler les environs du véhicule afin d'éviter toute collision.

Voir également l'option Park Assist Pro
Incluse dans le Pack Innovation

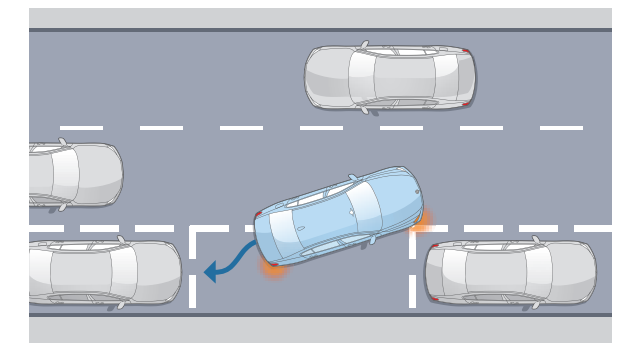

Assistant de stationnement

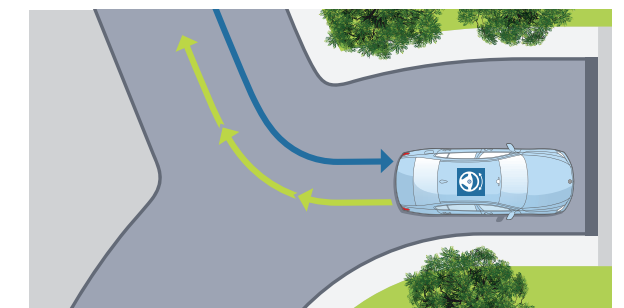

Assistant de marche arrière



TARIFS ET FINANCEMENTS.

DEMANDEZ UNE OFFRE
BMW X5 M

DEMANDEZ UNE OFFRE
BMW X6 M

	Puissance fiscale	Boîte de vitesses	Émissions de CO ₂ combinées ¹	Malus CO ₂ + poids 2023	M Performance
ESSENCE - M PERFORMANCE À HYBRIDATION LÉGÈRE 48V					
X5 M Compétition	625 ch	57 CV	automatique 8 rapports	291-296 g/km	60 000 € 159 300 €
X6 M Compétition	625 ch	57 CV	automatique 8 rapports	288 - 293 g/km	60 000 € 163 300 €

BMW FINANCIAL SERVICES

VOTRE SOLUTION DE FINANCEMENT SUR MESURE

Pour acquérir votre prochaine BMW, BMW Financial Services vous propose une gamme de solutions de financement adaptées à tous vos besoins, de la Location Longue Durée (LLD) à la Location avec Option d'Achat (LOA), en passant par le leasing ou le crédit.

Avec ou sans apport, que vous soyez un particulier ou un professionnel, pour un véhicule neuf ou d'occasion, nous vous accompagnons pour définir votre solution de financement personnalisée.

DÉCOUVREZ NOS SOLUTIONS PASSLEASE LOA ET PASSLEASE LLD.

- Zéro contrainte :** Quel que soit votre choix en fin de contrat, aucune démarche liée à la revente n'est nécessaire. Vous évitez les contraintes administratives liées à une transaction et les éventuels frais de dépréciation.
- Économies :** Cette solution de financement vous permet de maîtriser vos charges mensuelles. Pour un professionnel, pas de comptabilisation du véhicule au bilan de la société : vous préservez votre capacité d'endettement.
- Privilèges :** Avec les solutions PassLease LOA et PassLease LLD, vous bénéficiez de l'extension de garantie constructeur jusqu'à la fin de votre contrat pour tout financement d'une voiture neuve.

RETROUVEZ
NOS SOLUTIONS DE
FINANCEMENT

NOS OFFRES
DE LOYERS
SANS APPORT

¹ Depuis le 1^{er} septembre 2018, les véhicules légers neufs sont réceptionnés en Europe sur la base de la procédure d'essai harmonisée pour les véhicules légers (WLTP), procédure d'essai permettant de mesurer la consommation de carburant et les émissions de CO₂, plus réaliste que la procédure NEDC précédemment utilisée.

Les prix maximum conseillés, tels qu'ils figurent dans ce catalogue, comprennent le prix TTC du véhicule aux spécifications standard et les frais de préparation à la route du véhicule y compris les frais de transport et la fourniture des plaques d'immatriculation définitives. Les prix mentionnés dans le présent tarif ne concernent que les véhicules proposés à la vente par les Concessionnaires membres du réseau BMW Group France selon les spécifications propres au territoire français.



PERSONNALISEZ
VOTRE BMW.

4 PACKS D'ÉQUIPEMENTS COMPLÉMENTAIRES

PACK INNOVATION

Pour équiper
votre BMW à la pointe
de la technologie.



PACK EVASION

Pour un confort optimal
lors des trajets longue
distance.

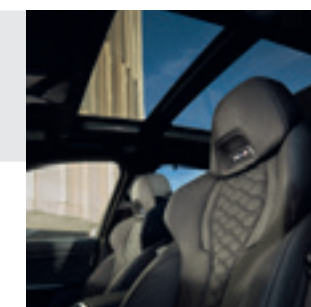

PACK CONFORT

Pour renforcer
le confort thermique
à bord.

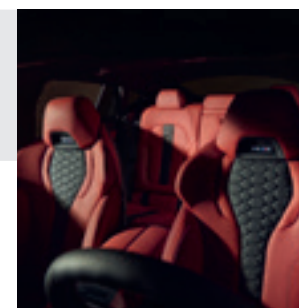

PACK CONFORT PLUS

Le nec plus ultra
du bien-être
à bord de votre BMW.

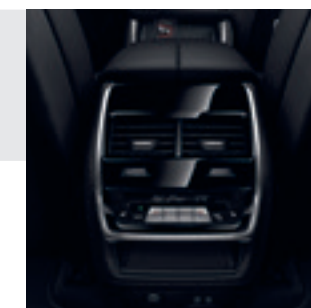

OU DES OPTIONS
DISPONIBLES SÉPARÉMENT (VOIR PAGE 30)

PACK INNOVATION.

Pour équiper votre BMW à la pointe de la technologie.

- Drive Assist Pro
- Park Assist Pro
- Commande gestuelle
 - Pour commander certaines fonctions par un geste au-dessus de la console centrale : volume audio, accepter ou rejeter un appel téléphonique...

- Option uniquement disponible avec le pack
- Option également disponible à l'unité

Tous les modèles	3 200 €
-------------------------	----------------

DRIVE ASSIST PRO

En complément du Drive Assist de série (voir page 20), propose une assistance à la conduite autonome de niveau 2.

Le véhicule agit automatiquement sur la vitesse et la direction mais le conducteur doit garder les mains sur le volant.

- **Régulateur de vitesse actif ACC+ avec fonction Stop&Go,**

Régule la vitesse jusqu'à 210 km/h en ajustant la distance au véhicule précédent. Peut aller jusqu'à l'arrêt complet du véhicule puis redémarrer automatiquement.

- **Pilote semi-automatique**

Maintient la BMW dans sa voie, entre 0 et 210 km/h, par actions correctrices sur la direction.

- **Speed Limit Assist**

Le régulateur de vitesse s'adapte automatiquement aux limitations de vitesse détectés.

- **Assistant directionnel anticollision latérale**

Neutralise ou corrige un changement de voie ou une sortie de voie involontaire en intervenant sur la direction.

- **Assistant d'évitement**

En cas d'obstacle soudain, assiste la manœuvre de braquage et maîtrise la stabilité du véhicule.

- **Avertisseur de circulation à contre-sens**

- **Assistant d'intersection**

Alerte visuelle et sonore en cas de risque de collision à un croisement avec assistance au freinage à basse vitesse.

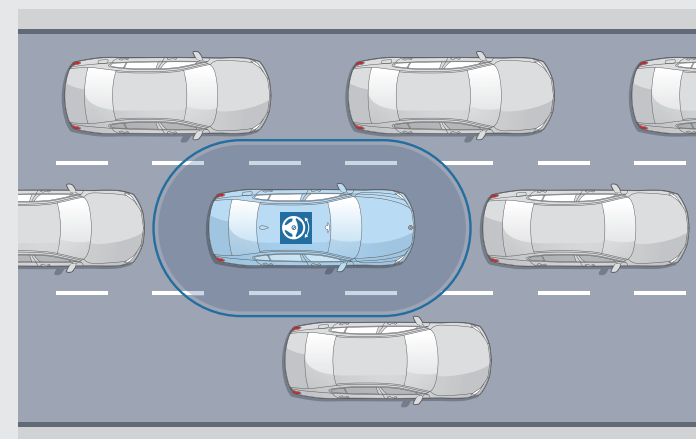

Pilote semi-automatique

Sur route et autoroute, maintient le véhicule dans sa voie et régule sa vitesse, jusqu'à un arrêt complet, notamment en embouteillage.

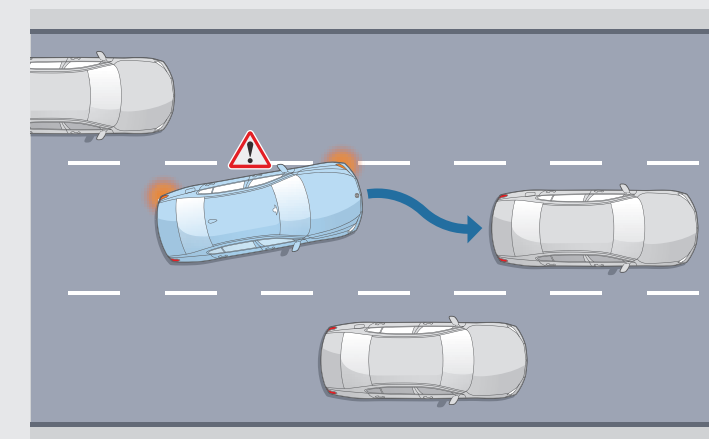

Assistant directionnel anticollision latérale

À vitesse soutenue, avertit d'un changement de voie et agit sur la direction en cas de risque de collision.

PARK ASSIST PRO

En complément des fonctionnalités du Park Assist de série (voir page 21), propose un assistant de stationnement sans conducteur à bord via son smartphone*.

- **Stationnement entièrement automatisé**

Reproduit automatiquement une manœuvre précédemment effectuée lors de stationnement en bataille ou en créneau.

Outre les marquages au sol, le système détecte également les bordures de trottoirs pour s'orienter.

Pour commander la manœuvre hors du véhicule par télécommande ou smartphone, vous devez vous placer à moins de 6 mètres de la voiture. Mémoire jusqu'à 10 itinéraires par profil conducteur.

- **Assistant de marche arrière Pro**

Enregistrement puis reproduction possible des déplacements parcourus en marche avant jusqu'à 200 mètres (au lieu de 50 mètres avec Park Assist de série).

*Smartphone compatible nécessaire



PACK ÉVASION.

Pour un confort optimal lors des trajets longue distance.

- Toit ouvrant panoramique en verre
- Stores pare-soleil mécaniques pour vitres latérales arrière
- Pack compartiment à bagages
- Travel & Comfort System

- Option uniquement disponible avec le pack
- Option également disponible à l'unité

Tous les modèles

3 400 €



Toit ouvrant panoramique en verre

Toit ouvrant en deux parties, avec actionnement électrique et protection contre le soleil et déflecteur de vent. Ouverture et fermeture possible avec la clé.



Travel & Comfort System

Supports intégrés au dos des sièges avant pour fixer des tablettes, cintres, crochet pour sacs, accessoires etc. Inclut un port USB-C.

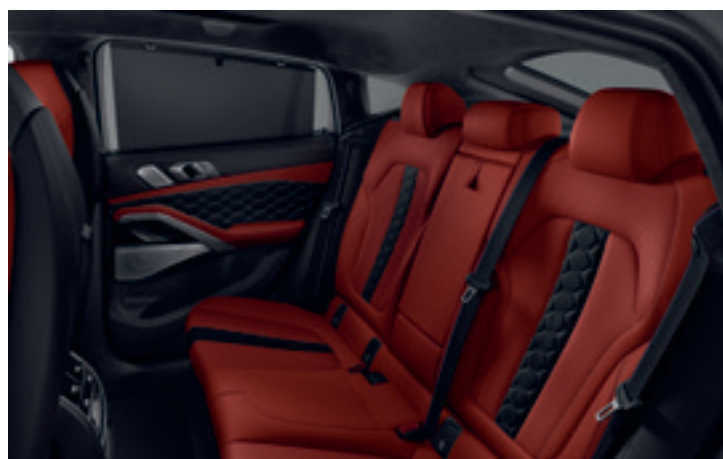

Stores pare-soleil mécaniques pour vitres latérales arrière

PACK CONFORT.

Pour renforcer votre confort thermique à bord.

- Sièges avant et arrière chauffants
- Pack chauffage intégral avant
- Porte-boissons chauffants et réfrigérants

- Option uniquement disponible avec le pack
- Option également disponible à l'unité

Tous les modèles

950 €

PACK CONFORT PLUS.

Le nec plus ultra du bien-être à bord de votre BMW.

- Fermeture assistée des portes Soft Close
- Sièges avant à ventilation active
- Sièges massants à l'avant
- Vitrage insonorisant
- Vitrage calorifuge
- Pack Parfums d'ambiance

Tous les modèles

4 150 €



OPTIONS DISPONIBLES SÉPARÉMENT

PACK PACK EXPÉRIENCE M.

Comprend :

- Limite électronique de vitesse maximale relevée à 290 km/h

- BMW M Intensive Training

Accès à une session d'une journée de perfectionnement à la conduite : événements organisés par BMW France avec l'agrément BMW M sur le Circuit Club de Nevers Magny-Cours selon un calendrier défini annuellement.

Tous les modèles	2 500 €
------------------	---------



CACHE MOTEUR EN CARBONE.

- Poids réduit
- Logo M et désignation "BMW M Power"

Tous les modèles	1 250 €
------------------	---------



COQUES DE RÉTROVISEURS M CARBON.

Tous les modèles	950 €
------------------	-------



SPOILER ARRIÈRE M CARBON.

Uniquement sur X6M	1 100 €
--------------------	---------



SELLERIE BMW INDIVIDUAL TOUT-CUIR MERINO.

- Blanc Ivoire / Gris Atlas

Tous les modèles	450 €
------------------	-------



SIÈGES AVANT À VENTILATION ACTIVE.

Des ventilateurs intégrés à l'assise et au dossier diffusent de l'air à travers les perforations du garnissage.

Tous les modèles	950 €
------------------	-------

SIÈGES AVANT MASSANTS.

Huit programmes de massage, chacun avec trois niveaux d'intensité pour stimuler les muscles et relaxer.

Tous les modèles	1150 €
------------------	--------

VITRAGE CALORIFUGE.

Vitres latérales plus épaisses pour une meilleure insonorisation.

Tous les modèles	650 €
------------------	-------

VITRAGE INSONORISANT.

Vitrage plus foncé pour vitres latérales arrière et lunette arrière conformément à la législation.

Tous les modèles	550 €
------------------	-------

CROCHET D'ATTELAGE ÉLECTRIQUE.

Avec contrôle de stabilisation de la remorque.

Tous les modèles	1250 €
------------------	--------



TOIT OUVRANT PANORAMIQUE EN VERRE "SKY LOUNGE".

Option complémentaire au toit ouvrant inclus dans le Pack Évasion.

Toit ouvrant panoramique en verre avec motifs lumineux intégrés à LED. Réglage de la lumière, parmi 15 couleurs

Tous les modèles	950 €
------------------	-------

SYSTÈME HI-FI BOWERS & WILKINS SURROUND SOUND SYSTEM®.

Système de son surround qualité studio :

- Audio 3D via haut-parleurs dans le pavillon.
- 20 haut-parleurs
- amplificateur de classe D à 10 canaux dans le compartiment à bagages
- Puissance : 1 508 W de puissance
- Éléments lumineux

Toutes motorisations	4 500 €
----------------------	---------

FERMETURE ASSISTÉE SOFT CLOSE.

Ferme les portes sans effort ni bruit. Si une porte est laissée partiellement ouverte, elle est automatiquement tirée en position complètement fermée.

Tous les modèles	700 €
------------------	-------





HABILLEZ VOTRE BMW.

Peintures métallisées

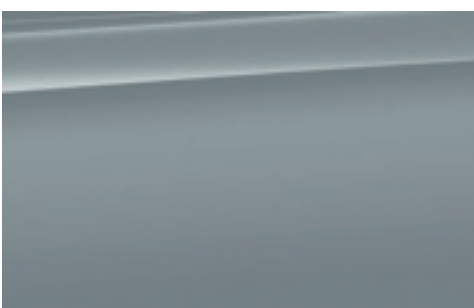

Métallisée M Brooklyn Grey



Métallisée M Isle of Man Green

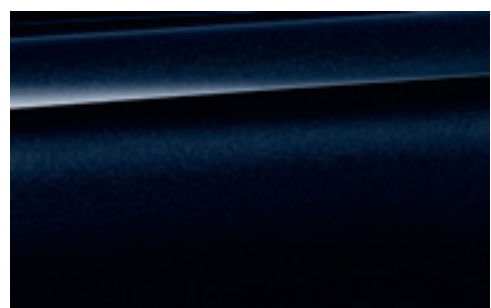

Métallisée M Carbonschwarz



Métallisée M Marina Bay Blue



Métallisée M Toronto Rot

BMW INDIVIDUAL (en option)



Métallisée Frozen Pure Grey



Métallisée Dravitgrau

Peintures unies



Unie Alpinweiss

Peintures métallisées



Métallisée Mineralweiss

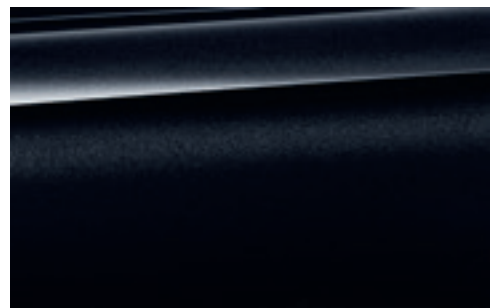

Métallisée Saphirschwarz

CONFIGUREZ VOTRE BMW

VOIR LE NUANCIER BMW INDIVIDUAL

Sur le **Configurateur en ligne BMW**, accédez à toutes les teintes et équipements disponibles pour donner vie à la BMW de vos rêves.

Le **nuancier des teintes spéciales BMW Individual** vous propose plus de 100 teintes différentes, afin de concevoir votre BMW X5 de manière entièrement personnalisée.



Votre Concession BMW se tient à votre disposition pour répondre à toutes vos interrogations sur votre BMW.

SELLERIES.



Cuir Merino



■ Cuir Merino Schwarz



□ Cuir Merino Silverstone



□ Cuir Merino Adelaide Grey

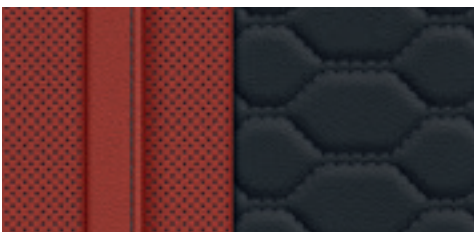

□ Cuir Merino Sakhir Orange

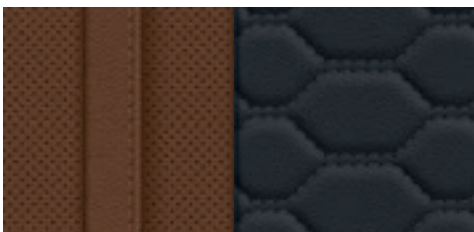

□ Cuir Merino Taruma Braun

BMW INDIVIDUAL



□ BMW Individual Tout-Cuir Merino Blanc Ivoire / Gris Atlas

■ Equipement de série.
□ Equipement optionnel.

INSERTS DÉCORATIFS.

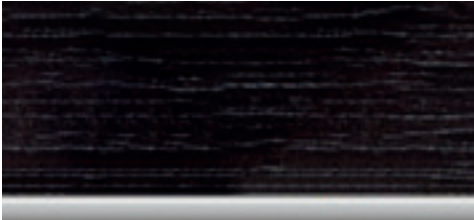

■ Inserts décoratifs en bois précieux "Fineline" noir

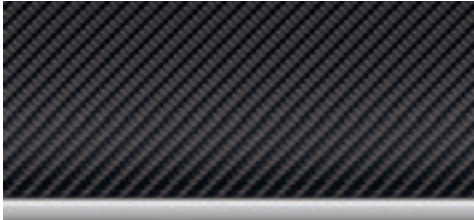

□ Inserts décoratifs M en fibre de carbone



□ Inserts décoratifs BMW Individual "Piano Black"



□ Inserts décoratifs BMW individual en bois précieux gris



SÉRÉNITÉ À LA CLÉ.



CONTRATS BMW SERVICE.

Les contrats de Garantie Commerciale Étendue, d'Entretien et de Maintenance BMW Service ont été conçus pour que l'entretien de votre BMW soit synonyme de confort et de sérénité.

En souscrivant un contrat BMW Service, vous accédez à une gamme de services et d'opérations de maintenance, pour une totale transparence des coûts d'entretien de votre véhicule.

Vous êtes ainsi certain que les opérations d'entretien et de maintenance de votre véhicule seront effectuées autant de fois que cela s'avère nécessaire sans frais additionnels, dans la limite des services inclus dans votre contrat.

Parce que votre confort et votre plaisir de conduire sont nos priorités, nous vous proposons de choisir parmi 3 niveaux de contrats pour une durée et un kilométrage adaptés à l'utilisation de votre BMW.

Vous pouvez cumuler le contrat de Garantie Commerciale Étendue avec le contrat d'Entretien et le contrat d'Entretien de Maintenance BMW Service pour obtenir une couverture complète.

Contrat de Garantie Commerciale Étendue BMW Service.

BMW REPAIR INCLUSIVE.

- Votre garantie commerciale peut être étendue jusqu'à 5 ans en souscrivant ce contrat.
- Ce contrat doit être souscrit dans la limite de 3 mois après la première date d'immatriculation de votre véhicule.

TARIF		Toutes motorisations
Durée et kilométrage		
3 ans*	▶ 200 000 Km	1 236 €
4 ans*	▶ 200 000 Km	4 728 €
5 ans*	▶ 200 000 Km	11 592 €

Contrat d'Entretien BMW Service.

BMW SERVICE INCLUSIVE.

PRESTATIONS INCLUSES

- Vidange huile moteur (appoint compris)
- Contrôles périodiques
- Remplacement filtre à air
- Remplacement filtre à carburant
- Remplacement bougies
- Vidange liquide de freins

TARIF		Toutes motorisations
Durée et kilométrage		
3 ans	▶ 40 000 Km	2 064 €
3 ans	▶ 60 000 Km	2 328 €
4 ans	▶ 60 000 Km	2 424 €
4 ans	▶ 80 000 Km	2 880 €
5 ans	▶ 100 000 Km	3 972 €

Contrat d'Entretien et de Maintenance BMW Service.

BMW SERVICE INCLUSIVE PLUS.

PRESTATIONS INCLUSES

En plus de celles du contrat d'entretien BMW Service Inclusive :

- Service freins AV (disques & plaquettes)
- Service freins AR (disques & plaquettes)
- Remplacement des pièces d'usure d'embrayage
- Remplacement des balais d'essuie-glaces
- Lavage intérieur / extérieur
- Appoint AdBlue

TARIF		Toutes motorisations
Durée et kilométrage		
3 ans	▶ 40 000 Km	3 504 €
3 ans	▶ 60 000 Km	6 576 €

* Extension de la garantie commerciale dans la limite de la durée supplémentaire souscrite (1 an, 2 ans ou 3 ans) ou de 200 000 km, premier des deux termes échus.

		BMW X5 M Competition	BMW X6 M Competition
Poids			
Poids à vide UE ¹	kg	2400	2370
Poids total admissible	kg	3040	3040
Charge utile	kg	640	670
Poids remorquable autorisé non freiné ²	kg	750	750
Poids remorquable autorisé freiné sur pente maxi de 12% / 8% ²	kg	3000/3000	3000/3000
Coffre			
Capacité du compartiment à bagages	l	650-1870	580-1530
Moteur³			
Cylindres/soupapes		8/4	8/4
Cylindrée	cm ³	4395	4395
Puissance nominale/ régime nominal	ch (kW)/ tr/min	625 (460)/ 6000	625 (460)/ 6000
Couple maxi/régime	Nm/ 1/min	750/ 1800-5800	750/ 1800-5500
Transmission			
Type de transmission		Transmission intégrale	Transmission intégrale
Boîte de vitesses de série		Automatique 8 rapports	Automatique 8 rapports
Performances⁴			
Vitesse maximale	km/h	250 ³	250 ³
Accélération 0-100 km/h	s	3,9	3,9
Consommations selon le cycle WLTP⁵			
Norme antipollution (réception par type)		EU6d	EU6d
Consommation mixte combinée	l/100 km	12,9/13,1	12,7/12,9
Émissions de CO ₂ combinées	g/km	291-296	287-293
Capacité du réservoir, env.	l	83	83
Jantes/pneumatiques			
Dimensions pneumatiques		295/35 ZR21 107Y 315/30 ZR22 107Y	295/35 ZR21 107Y 315/30 ZR22 107Y
Dimensions jantes		10,5 x 21 11,5 x 22	10,5 x 21 11,5 x 22
Matériau		Alliage léger	Alliage léger

¹ Le poids à vide UE se rapporte à un véhicule avec l'équipement de série et sans équipement en option. Le poids à vide tient compte d'un réservoir rempli à 90 % et de 75 kg pour le conducteur. Les équipements en option peuvent modifier le poids du véhicule, la charge utile et la vitesse maximale en cas d'incidence sur l'aérodynamique.

² Le poids total effectif de l'attelage ne doit pas dépasser la charge remorquable maximale autorisée plus la charge au point d'attelage maximale autorisée.

³ Limitée électroniquement.

⁴ Les valeurs de performance pour les moteurs essence se rapportent à un carburant de qualité RON 98. Les informations relatives à la consommation se rapportent au fonctionnement avec un carburant de référence conformément au règlement (CE) n° 715/2007 sur le type de véhicule pour lequel la réception a été sollicitée. Les qualités de carburant sans plomb à 91 d'indice RON ou supérieur avec une teneur en éthanol maximale de 10 % (E10) sont autorisées. BMW recommande l'utilisation de supercarburant sans plomb à 95 d'indice RON.

⁵ Les valeurs de consommation de carburant, d'énergie électrique et d'émissions de CO₂ indiquées ont été mesurées conformément à la procédure WLTP. Depuis le 1^{er} septembre 2018, les véhicules légers neufs sont réceptionnés en Europe sur la base de la procédure d'essai harmonisée pour les véhicules légers (WLTP), procédure d'essai permettant de mesurer la consommation de carburant et les émissions de CO₂, plus réaliste que la procédure NEDC précédemment utilisée. Les indications se rapportent à un véhicule doté de l'équipement de série en Allemagne. Les écarts tiennent compte des différences de dimensions au niveau des jantes et des pneumatiques choisis et peuvent varier pendant la configuration.

BMW X5 M COMPETITION

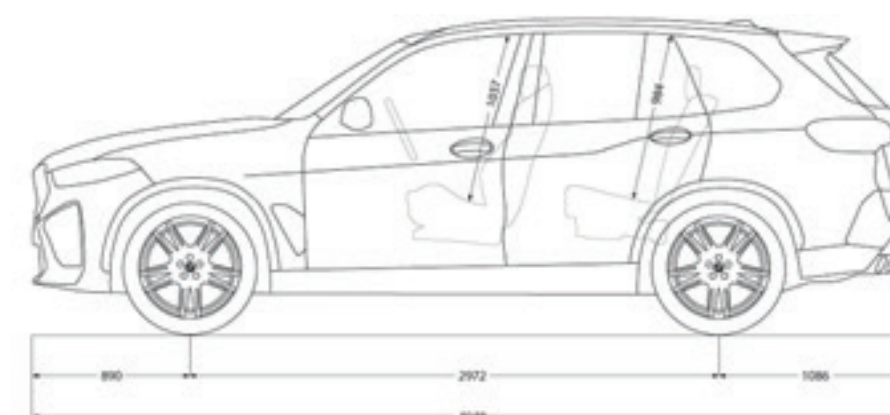
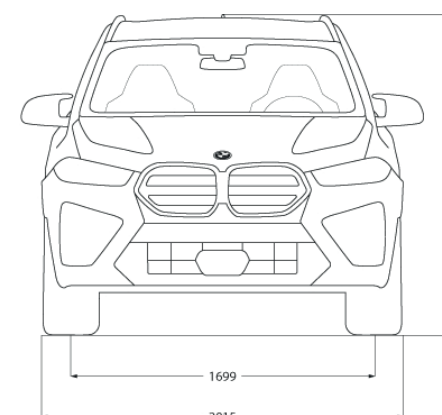

BMW X6 M COMPETITION

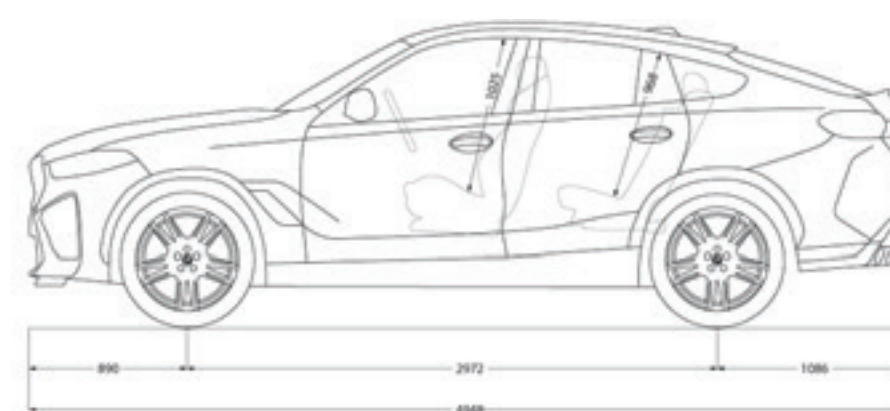
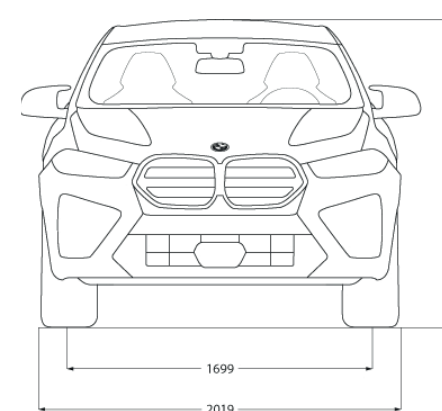



**DEMANDEZ UNE OFFRE
BMW X5 M**

**DEMANDEZ UNE OFFRE
BMW X6 M**

Ce document présente le descriptif des versions, équipements et possibilités de configuration des véhicules (dotation d'équipements de série ou options) tels qu'ils sont commercialisés par BMW France en France. Dans d'autres pays membres de l'Union européenne, les versions, équipements et possibilités de configuration des véhicules (dotation d'équipements de série ou options) proposés peuvent être différents. Les modèles photographiés dans ce document peuvent présenter des équipements ou accessoires qui ne sont pas commercialisés par BMW France en France ou qui sont disponibles moyennant un supplément de prix. Les prix et spécifications mentionnés dans le présent document sont modifiables à tout moment et sans préavis. Veuillez consulter votre Concessionnaire BMW local. Il se fera un plaisir de vous renseigner sur les versions spécifiques à votre pays. Document non contractuel.

Février 2024.