



THE NEW

X1



TARIFS AU 01/02/2024.

THE NEW = LA NOUVELLE.

DEMANDEZ
UNE OFFRE

RÉSERVEZ
UN ESSAI

CIRCULAR VISION

DÉCOUVREZ LA DÉMARCHE CIRCULAIRE DE BMW

BMW Group place le développement durable au centre de sa stratégie.

Engagé dans l'initiative "Race to Zero" de l'ONU, notre ambition est d'atteindre la neutralité carbone au plus tard en 2050, via des objectifs de réduction des émissions de CO2 déclarés et audités auprès du SBTi (Science Based Targets initiative).

Une ambition qui se traduit par une approche circulaire sur toutes les étapes du cycle de vie de nos voitures : conception, production, usage et recyclage.

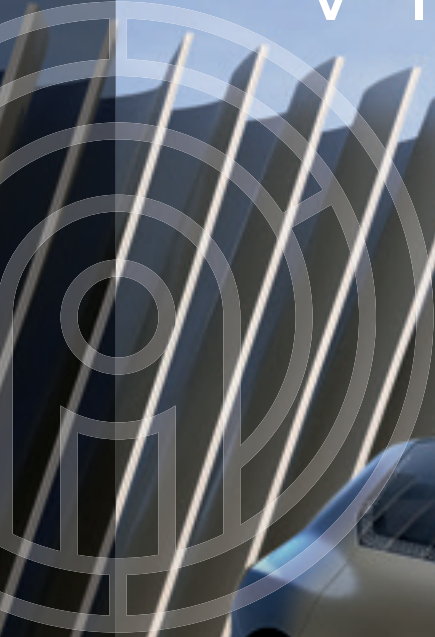

RE:THINK

Repenser l'automobile dès sa conception pour créer des voitures avec une démarche responsable.

- Investir 30 milliards d'euros d'ici 2025 en R&D pour développer des technologies durables.

RE:DUCE

Réduire les émissions de CO2 sur l'ensemble du cycle de vie de nos voitures, de la production au recyclage.

Concrètement d'ici 2030, réduire les émissions de CO2 par véhicule de 40% par rapport à 2019, avec sur l'ensemble du cycle de vie :

- Moins 20% d'émissions dues aux approvisionnements,
- Moins 80% d'émissions dans la production du véhicule,
- Moins 50% d'émissions à l'usage du véhicule.

RE:USE

Réemployer une part importante des matériaux à chaque étape de fabrication.

- Augmenter à 50% la part des matériaux issus de l'économie circulaire.
- Organiser la collecte des pièces et voitures usagées pour une seconde vie avec notre filiale Encory GmbH.

RE:CYCLE

Recycler nos voitures et leurs composants pour leur donner une seconde vie.

- Tous les véhicules BMW Group sont recyclables à 95% conformément à la réglementation.
- Organiser le recyclage de composants, par exemple dans de nouvelles batteries à l'usine de Dingolfing.
- Recycler les déchets, chutes d'aluminium et d'aciers du cycle de production.

NOUVELLE BMW X1.

URBAINE OU NATURE,
TOUTES LES RAISONS D'ÊTRE LIBRE.





NOUVELLE BMW X1.
ET TOUT DEVIENT ACCESSIBLE.

NOUVELLE BMW X1.



SOMMAIRE.

MOTORISATIONS	10
ÉQUIPEMENTS DE SÉRIE	26
FINITIONS	34
TARIFS ET FINANCEMENTS	38
PACKS ET OPTIONS	40
NUANCIERS	46
RECHARGER VOTRE BMW ÉLECTRIQUE OU HYBRIDE	52
CONTRATS BMW SERVICE	56
ÉTIQUETTES ÉNERGÉTIQUES	58
CARACTÉRISTIQUES TECHNIQUES	60



@BMWFrance



@BMWFrance



@bmwfrance

BMW X1 xLine dans la teinte de carrosserie "Storm Bay" présentée avec options.

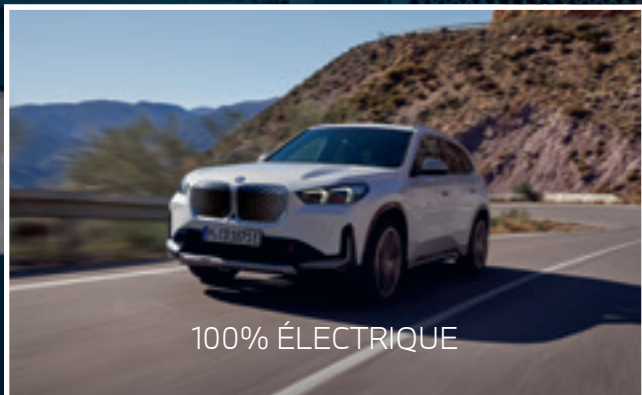

NOUVELLES BMW X1.
UNE PALETTE
DE MOTORISATIONS.

NOUVELLES BMW iX1 eDrive20 et xDrive30. 100% ÉLECTRIQUE. Jusqu'à 474 km* d'autonomie.



* Autonomie en mode électrique obtenue selon la procédure d'essai WLTP. L'autonomie réelle dépend de la configuration du véhicule, du style de conduite du conducteur, de conditions de circulation, des conditions météorologiques, de l'ancienneté et de l'état de la batterie, de l'utilisation du système de climatisation ou de chauffage, etc. et peut par conséquent présenter des différences.

NOUVELLES BMW X1 xDrive30e et xDrive25e HYBRIDES RECHARGEABLES. Jusqu'à 86 km* en 100% électrique.



* Données provisoires, en cours d'homologation. Autonomie en mode électrique obtenue selon la procédure d'essai WLTP. L'autonomie réelle dépend de la configuration du véhicule, du style de conduite du conducteur, de conditions de circulation, des conditions météorologiques, de l'ancienneté et de l'état de la batterie, de l'utilisation du système de climatisation ou de chauffage, etc. et peut par conséquent présenter des différences.

NOUVELLE BMW X1 M35i xDrive.

BMW M 

300 chevaux. 0 à 100 km/h en 5,4 s.



NOUVELLES BMW X1 MOTORISATIONS THERMIQUES.

6 modèles Essence ou Diesel.



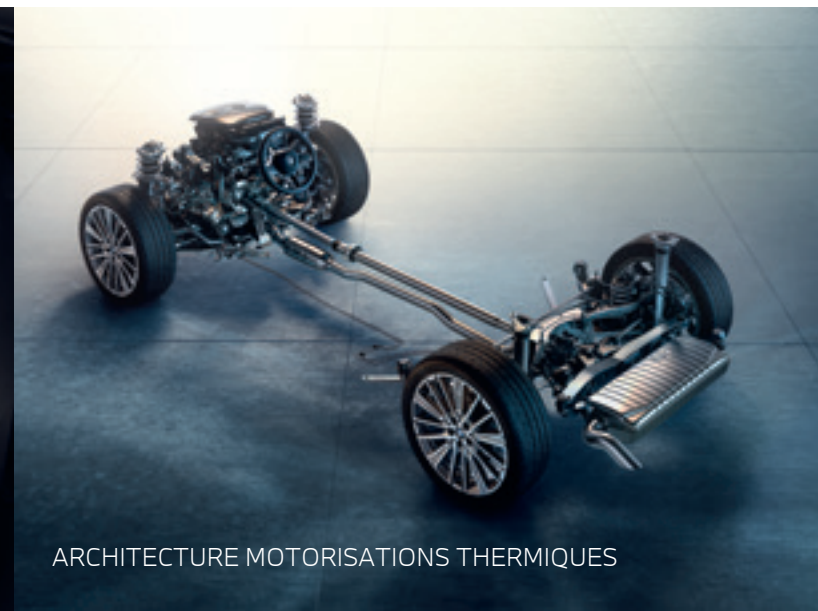

ARCHITECTURE MOTORISATIONS THERMIQUES

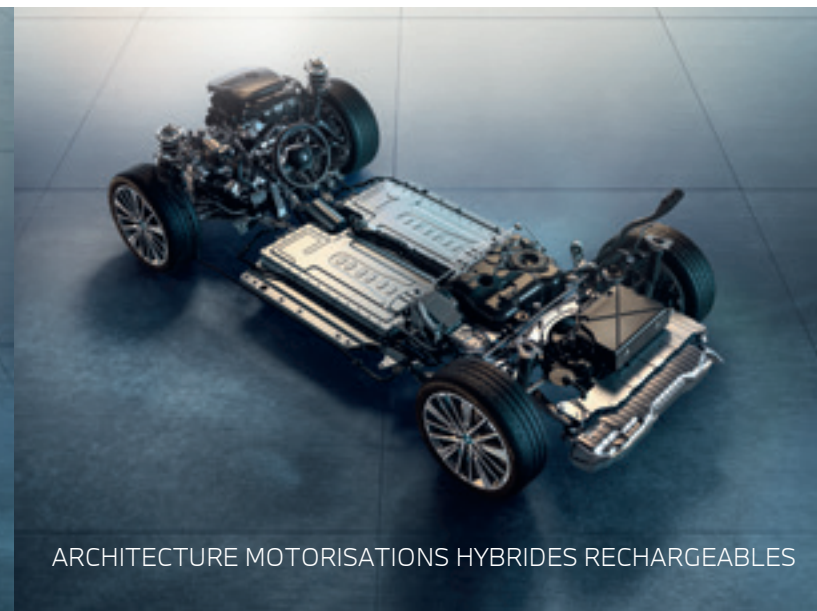

ARCHITECTURE MOTORISATIONS HYBRIDES RECHARGEABLES

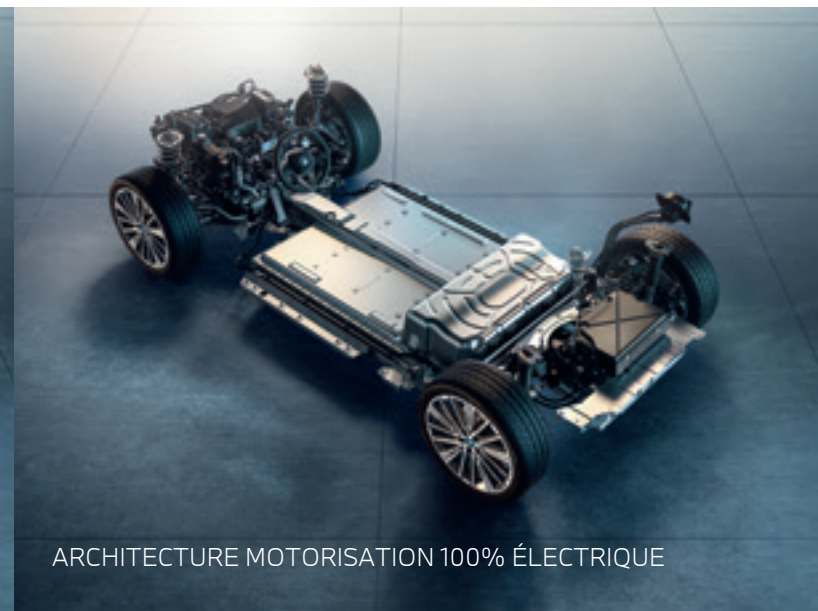

ARCHITECTURE MOTORISATION 100% ÉLECTRIQUE

VOIR ÉTIQUETTES ÉNERGÉTIQUES

	Motorisation	Puissance totale	Boîte de vitesses	MOTEUR ESSENCE OU DIESEL		MOTEUR ÉLECTRIQUE		Accélération 0-100 km/h	Consommation carburant WLTP* (l/100 km)	Consommation électrique WLTP** (kWh/100 km)		
				Puissance	Cylindrée	Puissance	Autonomie élec.					
100% ÉLECTRIQUE	iX1 eDrive20	Moteur électrique	204 ch	Automatique à 1 rapport	-	-	204 ch	430 - 474 km	8,6 secondes	-	15,4 - 17,2	
	iX1 xDrive30	Moteur électrique	313 ch	Automatique à 1 rapport	-	-	313 ch	417 - 439 km	5,6 secondes	-	16,9 - 18,1	
HYBRIDE RECHARGEABLE	X1 xDrive25e	Moteur à essence + moteur électrique	245 ch	Automatique à 7 rapports	136 ch	1 499 cm ³ 3 cylindres	109 ch	71 - 86 km	6,8 secondes	0,7 - 1,1	16,8 - 19,3	
	X1 xDrive30e	Moteur à essence + moteur électrique	326 ch	Automatique à 7 rapports	150 ch	1 499 cm ³ 3 cylindres	177 ch	71 - 85 km	5,6 secondes	0,7 - 1,1	16,8 - 19,3	
THERMIQUE	DIESEL	X1 sDrive18d	Moteur diesel	150 ch	Automatique à 7 rapports	150 ch	1 995 cm ³ 4 cylindres	-	-	8,9 secondes	5,0 - 5,6	-
		X1 xDrive23d	Moteur diesel Hybridation légère 48V	211 ch	Automatique à 7 rapports	197 ch	1 995 cm ³ 4 cylindres	19 ch	-	7,4 secondes	4,7 - 5,3	-
	ESSENCE	X1 sDrive18i	Moteur à essence	136 ch	Automatique à 7 rapports	136 ch	1 499 cm ³ 3 cylindres	-	-	9,2 secondes	6,3 - 7,1	-
		X1 sDrive20i	Moteur à essence Hybridation légère 48V	170 ch	Automatique à 7 rapports	156 ch	1 499 cm ³ 3 cylindres	19 ch	-	8,3 secondes	5,6 - 6,4	-
		X1 xDrive23i	Moteur à essence Hybridation légère 48V	218 ch	Automatique à 7 rapports	204 ch	1 998 cm ³ 4 cylindres	19 ch	-	7,1 secondes	6,5 - 7,3	-
THERMIQUE M PERFORMANCE	X1 M35i xDrive 	Moteur à essence	300 ch	Automatique à 7 rapports	300 ch	1 998 cm ³ 4 cylindres	-	-	5,4 secondes	7,7 - 7,9	-	

* Les données des BMW X1 Hybride Rechargeable et 100% Electrique sont provisoires, en cours d'homologation.

**Depuis le 1^{er} septembre 2018, les véhicules légers neufs sont réceptionnés en Europe sur la base de la procédure d'essai harmonisée pour les véhicules légers (WLTP) qui permet de mesurer une consommation de carburant et des émissions de CO2 plus réalistes que la procédure NEDC précédemment utilisée.

NOUVELLES BMW iX1 eDrive20 et xDrive30

ZOOM SUR LES MODÈLES 100% ÉLECTRIQUE.



L'ÉLECTROMOBILITÉ NOUVELLE GÉNÉRATION.





Puissance, performances et dynamisme



Équipées de la toute dernière technologie BMW eDrive, faisant la part belle aux matières premières recyclées ou naturelles, les BMW iX1 xDrive30 & eDrive20 ouvrent une nouvelle ère de plaisir de conduire sans bruit et sans émissions locales dans un SAV compact. Leur motorisation électrique se compose de 2 unités de propulsion hautement intégrées, l'une sur l'essieu avant et l'autre sur l'essieu arrière. Leur puissance totale est renforcée par un boost temporaire, dopant les reprises ou les départs arrêtés. Ainsi, la BMW iX1 xDrive30 s'offre des performances spectaculaires dans sa catégorie, en dévorant le 0 à 100 km/h en 5,6 secondes chrono (8,6 secondes pour la BMW iX1 eDrive20).

Autonomie à grand rayon d'action

La technologie BMW eDrive de cinquième génération offre une technologie de recharge efficace avec un logiciel de charge encore optimisé et une batterie haute tension disposée à plat dans le soubassement de la voiture pour libérer l'espace intérieur. L'ensemble vous offre une autonomie de 417 à 439 kilomètres pour la BMW iX1 xDrive30 (430 à 474 kilomètres pour la BMW iX1 eDrive20) : vraiment à l'aise partout, en ville comme sur la route !



				
iX1 xDrive30	JUSQU'À 439 KM* (WLTP)	313 CH	5,6 SEC 0 - 100 KM/H	29 MIN RECHARGE 10 - 80%
iX1 eDrive20	JUSQU'À 474 KM* (WLTP)	204 CH	8,6 SEC 0 - 100 KM/H	29 MIN RECHARGE 10 - 80%

L'autonomie en mode électrique dépend de nombreux facteurs  Style de conduite  Conditions climatiques  Équipements

LES ÉQUIPEMENTS SPÉCIFIQUES.

Design

- Jantes 17" style 864

Fonctionnel

- BMW IconicSounds Electric
- Protection acoustique pour piétons
- Suspension Adaptive M (xDrive30 uniquement)

Recharge

- Câble recharge professionnel Mode 3 (T2-T2) pour la recharge publique
- Welcome Pack BMW avec carte BMW Charging



* Depuis le 1/09/2018, la procédure d'essai harmonisée (WLTP) utilisée pour les véhicules légers réceptionnés en Europe mesure une consommation de carburant, des émissions de CO2 et une consommation électrique plus réalistes que la procédure NEDC précédente. L'autonomie réelle dépend de la configuration du véhicule, du style de conduite, des conditions de circulation, des conditions météorologiques, de l'ancienneté et de l'état de la batterie, de l'utilisation du système de climatisation ou de chauffage... et peut donc présenter des différences.

NOUVELLE BMW X1 M35i xDrive

ZOOM SUR LA MOTORISATION BMW M.



LES ÉQUIPEMENTS SPÉCIFIQUES.

Design extérieur.

- Jantes en alliage léger 19" style 871 M
- Coques de rétroviseurs extérieurs M High Performance
- Shadow-Line M brillant
- Spoiler arrière M
- 2 doubles sorties d'échappement M

Design intérieur.

- Ceintures de sécurité noires avec liseré aux couleurs M
- Ciel de pavillon M anthracite
- Planche de bord Luxury
- Sellerie Alcantara / Veganza "Schwarz" avec surpiqures contrastantes bleues
- Sièges avant Sport
- Volant M gainé cuir avec repère central rouge

Fonctionnel.

- Boîte de vitesses automatique à 7 rapports avec palettes au volant
- Capacité du réservoir augmentée
- Freins M Sport bleus
- Suspensions Adaptive M
- Système Hi-Fi Harman Kardon®
- Vitrage calorifuge



PLAISIR SANS LIMITE.

BMW M est synonyme de sportivité à l'état pur et la BMW X1 M35i xDrive incarne l'ambition de porter la performance à son point haut sur le segment des SUV Coupé.

En avance sur son temps.

La BMW X1 M35i xDrive offre des qualités dynamiques stupéfiantes et des poussées d'adrénaline à chaque accélération.

Grâce à sa motorisation BMW M TwinPower Turbo et à ses suspensions spécifiques, elle affiche des performances impressionnantes : dévorant le 0 à 100 km/h en 5,4 secondes, la BMW X1 M35i xDrive fait preuve d'un dynamisme remarquable, tout en conservant une motricité exemplaire.

Le moteur essence 4 cylindres M TwinPower Turbo délivre une puissance de 300 ch transmise au sol grâce à la boîte de vitesses M Sport à 7 rapports et le différentiel autobloquant situé sur le train avant.



300
CH



400
NM DE
COUPLE



5.4
SEC
0-100 KM/H*

Freins M Sport.

Les Freins M Sport à étriers fixes à 4 pistons à l'avant et étriers flottants mono-piston à l'arrière, peints en bleu avec logo M, comportent des disques surdimensionnés offrant une puissance de freinage particulièrement élevée.



Suspensions Adaptive M.

Pour adapter instantanément le réglage du véhicule à votre style de conduite : de souple à très sportif. Des capteurs transmettent en quelques fractions de seconde les informations nécessaires pour optimiser le réglage des amortisseurs, selon le style de conduite sélectionné.



LES ÉQUIPEMENTS DE SÉRIE.

Ces équipements sont inclus dans la finition X1, correspondant à la finition de série.

EXTÉRIEUR.

- 3^{ème} feu stop LED intégré au spoiler arrière
- Clignotants LED intégrés aux feux de jour
- Contour de vitres noir mat
- Éclairage de bienvenue autour du véhicule
- Feux arrière à LED intégrant les clignotants
- Grilles de calandre cerclées de chrome avec barreaux verticaux noirs
- Jantes 17" en alliage léger Style 875 (sauf xDrive23d : Style 832)
- Pare-choc avant avec air curtains en noir mat
- Pare-choc arrière avec inserts chromés en L
- Poignées de portes affleurantes
- Projecteurs LED
- Rails de toit Shadowline M brillant (En option sur iX1)
- Rétroviseurs extérieurs couleur carrosserie et chauffants avec rappel de clignotants intégrés, rabattables électriquement
- Sortie d'échappement non visible



INTÉRIEUR.

- 2 portes-gobelets sur la console centrale
- Accoudoir central avant avec panneau de commande intégré
- Accoudoir central arrière
- Appuis-tête avant et latéraux arrière réglables en hauteur
- Banquette arrière rabattable 40/20/40
- Compartiment à bagages avec 2 crochets de sac, filet, prise 12V, rangement additionnel sous plancher amovible
- Console centrale avec insert noir brillant
- Écran Widescreen
- Fonction cargo : réglage inclinaison banquette arrière sur 12 degrés (Jusqu'à 100 litres de chargement additionnel)
- Inserts décoratifs Quartz Silver mat
- Kit éclairage
- Kit rangement
- Sellerie Tissu 'Arktur'
- Sièges conducteur et passagers réglables manuellement : avance, hauteur et inclinaison
- Tapis de sol en velours
- Volant Sport gainé cuir avec touches multifonctions.



LES ÉQUIPEMENTS DE SÉRIE.

SÉCURITÉ.

- **Active Guard**
- Airbag passager désactivable via la clé
- Airbags frontaux et latéraux pour conducteur et passager avant, airbags de tête à l'avant et aux places latérales arrière, airbag entre les 2 sièges avant en cas de collision latérale
- Appel d'Urgence Intelligent
- Capteurs d'impact : activation de l'airbag, des feux de détresse, de l'éclairage intérieur, déverrouillage des portes et activation de la batterie de sécurité
- Ceintures de sécurité 3 points à toutes les places
- Contrôle de stabilité dynamique avec dotation élargie
- Écrous de roues antivol
- Feux de sortie de porte avant (porte ouverte)
- Services Après-vente connectés BMW Teleservices (durée de vie de la voiture)

CONNECTIVITÉ.

- **BMW Live Cockpit Plus**
- Carte SIM 4G LTE pour les Services ConnectedDrive
- Connectivité Apple CarPlay® et Android Auto™
- Connectivité téléphone Bluetooth avec interface USB
- Hotspot WiFi
- **Services Connectés BMW Digital**
- Ports USB Type C à l'avant (x2) et à l'arrière (x2)
- Système audio 6 hauts-parleurs
- Tuner DAB

SERVICES CONNECTÉS

FONCTIONNEL.

- Clés radiocommandées à mémorisation des réglages
- Climatisation automatique bi-zone avec microfiltre
- Commande électrique du hayon de coffre
- Détecteur de pluie et allumage automatique des projecteurs
- Direction à assistance électrique Servotronic
- "Follow Me Home": les feux de croisement restent allumés quelques instants une fois le contact coupé
- Fonction Start&Stop automatique avec démarrage sans clé
- Frein de parking électromécanique avec "Automatic Hold"
- Lève-vitres avant et arrière électriques avec commande par impulsion et sécurité enfants
- Mesure individuelle de pression des pneumatiques
- My Modes avec 5 modes de conduite : Personnel, Efficient, Sport, Relax, Expressive
- **Park Assist**
- Prises de courant 12 volts : console avant et coffre
- Régulateur de vitesse avec freinage et limiteur de vitesse
- Rétroviseurs rabattables électriquement
- Système de détection de somnolence (>70km/h)
- Verrouillage centralisé : portes, coffre et trappe à carburant

Spécifiquement pour les modèles hybrides rechargeables xDrive25e / xDrive30e :

- Protection acoustique pour piétons
- Câble recharge professionnel Mode 3 (T2-T2) pour la recharge publique
- Welcome Pack BMW avec carte BMW Charging



Climatisation automatique bi-zone avec microfiltre



Commande électrique du hayon de coffre



MyModes : personnalise les réglages et anime l'ambiance du véhicule

Active Guard assure votre sécurité avec de nombreuses fonctionnalités :

- Avertissement de franchissement de ligne avec impulsion sur la direction (> 70km/h)
- Avertisseur de collision frontale avec intervention de freinage (3-210km/h)
- Avertisseur de présence d'un véhicule lors d'un changement de direction vers la gauche avec action sur les freins (3-35km/h)
- Avertisseur d'intersection (détection risque collision latérale 3-85km/h)
- Avertisseur présence piéton/cycliste lors d'un virage en intersection (3-35km/h)
- Assistance de limitation de vitesse avec informations de limite de vitesse
- Assistance d'évitement en cas de risque de collision frontale, 30-160km/h (agilité accrue lors de l'évitement puis stabilisation)

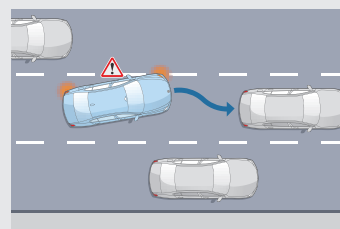

Avertissement de franchissement de ligne avec impulsion sur la direction

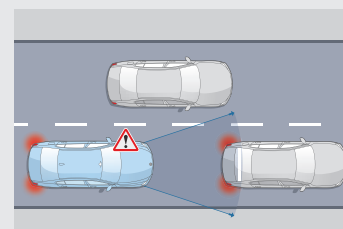

Avertisseur de collision frontale avec intervention de freinage

Park Assist assure automatiquement vos manœuvres de stationnement en créneau et en bataille

- Caméra de recul avec lignes interactives de trajectoires et fonction zoom pour attelage.
- Radars de recul avant & arrière
- Assistant de marche arrière "Auto-Reverse" sur 50m

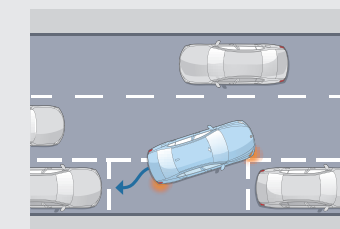

Assistant de stationnement

Jusqu'à 35 km/h, repère un emplacement en passant à proximité. Gère automatiquement toutes les manœuvres d'un créneau ou d'une place perpendiculaire à la chaussée.

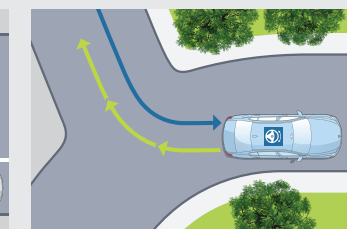

Assistant de marche arrière

Mémorise les 50 derniers mètres parcourus en marche avant, afin de pouvoir reproduire le chemin en marche arrière, par exemple dans un parking ou une impasse.

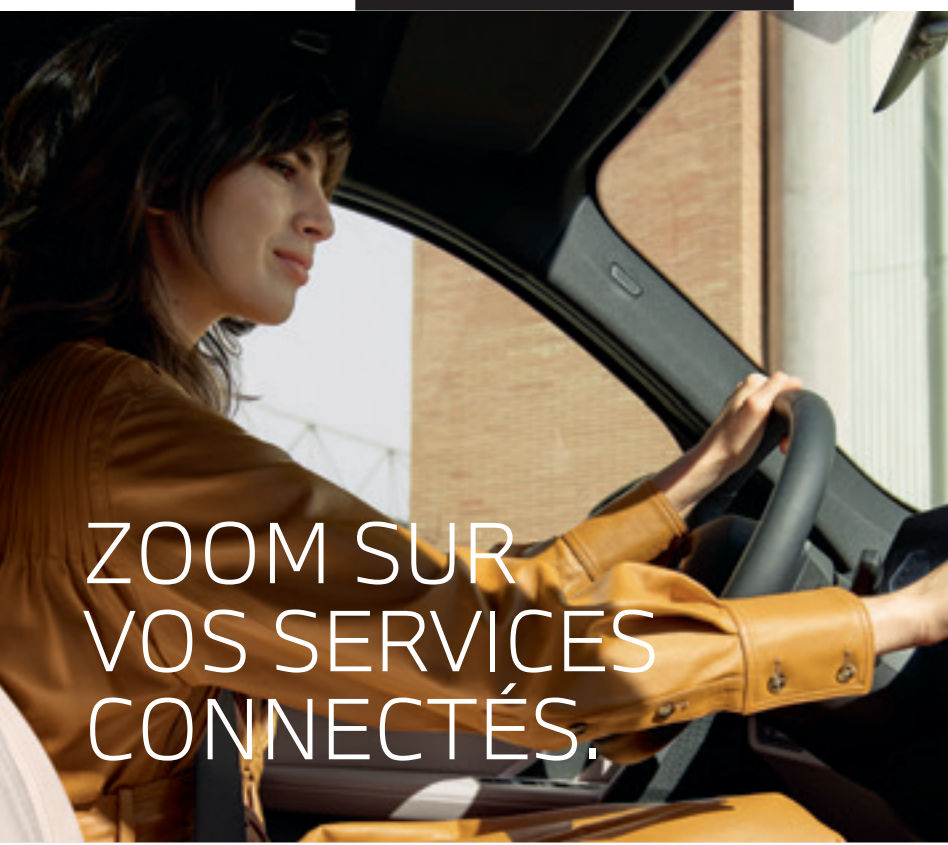

ZOOM SUR VOS SERVICES CONNECTÉS.

BIENVENUE À BORD D'UN UNIVERS DE SERVICES.

Connectée en 5G à Internet via sa carte Sim intégrée, votre BMW vous propose un écosystème complet de services : navigation, télémaintenance, divertissement...

Grâce à des interfaces équipées de technologies d'Intelligence Artificielle, vous pilotez vos fonctionnalités de manière intuitive, tout en restant entièrement concentré sur votre conduite.

NOUVEAU

Via MyBMW App, vous pouvez activer la carte **eSIM** de votre BMW en souscrivant un forfait de données auprès de l'opérateur **Ubigo**.

Cette connectivité permet d'avoir de la **Wi-Fi à bord** avec la possibilité de connecter jusqu'à **10 appareils**, d'avoir de la **5G** en profitant de l'antenne externe de la voiture afin d'avoir une **meilleure connexion**.

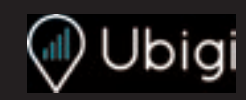

POUR EN SAVOIR PLUS

3 MOIS OFFERTS

VOTRE PACK DE SERVICES ASSOCIÉS.

	BMW Digital	BMW Digital Premium
NAVIGATION	Carte de navigation en streaming (mise à jour en continu)	■
	Information Trafic en Temps Réel sur l'itinéraire actif (réseau européen) + information trafic pour les alentours de l'itinéraire actif	■
	Aide à la recharge électrique Afficher les bornes de recharge et optimiser votre itinéraire en fonction des besoins de recharge	■
	Enrichissement visuel de la navigation - Visualisation proche de la réalité du guidage des voies dans le combiné d'instrumentation - Affichage des bâtiments en 3D / Intégration de l'image satellite dans la navigation 2D - Affichage des points d'intérêts et des virages dangereux	■
PARKING	On-Street Parking Information Affichage dans la navigation des places de stationnement probablement libres à proximité (par échange automatique de data entre toutes les BMW circulant dans la zone)	■
	Affichage des parkings publics à proximité	■
SMARTPHONE	Ma BMW à Distance (via l'application MyBMW) - Transformer votre smartphone en télécommande : (dé)verrouillage, localisation de la voiture, appel de phares, ventilation, consultation de statuts de la voiture - Envoyer une destination à votre BMW après l'avoir programmée depuis votre application - Modification des paramètres et suivi de la recharge électrique depuis votre smartphone	■
	Intégration Smartphone - Apple CarPlay™ - Google Android Auto™	■
DIVERTISSEMENT	Retrouvez vos plateformes et applications favorites directement dans votre BMW via la carte SIM intégrée (l'offre évolue au fil du temps), avec data illimitée	
	Streaming audio (Spotify, Deezer, Radiofrance, Radioplayer, Pocket Cast, ...) Streaming video (PlutoTV, Rakuten, Bloomberg, Ted, ...) Gaming via AirConsole BB Racing 2, Bird Bump, Fruit Slice Frenzy, Quaterback Catch, 9 Ball Pool, Candy Blast, ...	■
	BMW Intelligent Personal Assistant Pilote par la voix toutes vos fonctionnalités connectées de votre BMW, découvrir ses fonctionnalités, répondre à vos questions sur son fonctionnement ou son état (pression des pneus, huile...) Fonctionne avec un système d'intelligence artificielle apprenant vos préférences et vos habitudes. Liste des possibilités constamment enrichie et mise à jour à distance.	■
ASSISTANT VOCAL	Intégration Amazon Alexa Accéder à vos fonctionnalités Alexa (Smart Home, météo, calendrier, actualités, Amazon Music...)	■
	My modes : Efficient, Personal, Sport	■
PERSONNALISATION	My modes / choix d'ambiances : Digital Art, Expressive, Relax	■
	Welcome Light Animations lumineuses à l'approche du véhicule	■
	Routines géo-localisées Par exemple, programmation de l'ouverture automatique des fenêtres à l'approche de votre parking	■
	DE SÉRIE Pendant la durée de vie du véhicule	9,99 €/mois ou 99 €/an Disponible sur BMW ConnectedDrive Store

SYSTÈME, INTERFACES & SERVICES ESSENTIELS.

	BMW Live Cockpit Navigation Plus	BMW Live Cockpit Navigation Pro
Système d'exploitation BMW OS 9.0 Mise à jour à distance du système d'exploitation et des applications embarquées	■	■
BMW Curved Display Large écran incurvé haute résolution combinant 2 zones Écran gauche : combiné d'instrumentation (10,25") / Écran droit : écran central tactile (10,7")	■	■
Connectivité sans fil - eSIM en 5G - HotSpot WiFi*	■	■
Connexions USB-C (2 ports à l'avant, 2 ports à l'arrière)	■	■
Radio tuner DAB	■	■
Appel d'Urgence Intelligent - Transmission de la position et des informations sur les dommages aux services de secours - Peut être déclenché manuellement pour venir en aide à un autre véhicule	■	■
Téléservices BMW Vos services de télémaintenance intégrés : envoi d'informations à votre concessionnaire, préparation de la prochaine échéance d'entretien, demande d'assistance en cas de panne	■	■
Affichage Tête Haute couleur Projection d'informations sur le pare-brise : navigation, alertes, panneaux de circulation (vitesse, dépassement), régulateur de vitesse, communications...		■
Guidage interactif avec Réalité Augmentée sur l'écran central Enrichit l'image captée par les caméras de votre BMW, par des informations interactives : indications de navigation, informations relatives aux places de stationnement, points d'intérêt le long de la zone traversée		■
	DE SÉRIE	Uniquement avec Pack Innovation

* Via MyBMW App, souscrivez votre carte eSIM en 5G auprès de l'opérateur Ubigo et dotez votre BMW d'une connexion WIFI de premier ordre.



ZOOM SUR MyBMW APP.



L'APPLICATION QUI FACILITE VOTRE MOBILITÉ AU QUOTIDIEN.

Avec MyBMW App, vous profitez à 100% de votre BMW. Interface universelle, elle vous permet de gérer à distance tout ce qui concerne votre voiture depuis votre smartphone : climatisation, recharge, verrouillage ou déverrouillage, planification de trajet, consommation, services, localisation, état du véhicule...



Préparer vos voyages

Le planificateur de voyage intégré à MyBMW App affiche toutes les informations de votre prochain trajet : itinéraire, conditions de circulation, pauses recommandées, temps de parcours, bornes de recharge sur l'itinéraire avec possibilité de choisir un opérateur préféré...

Envoyez ces informations au système de navigation de votre BMW et laissez vous guider !



Optimiser vos consommations

Avec MyBMW App, retrouvez les statistiques de vos trajets du mois, vos consommations, la distance parcourue en tout électrique pour les motorisations hybrides rechargeables.

Votre Coach efficacité analyse votre conduite, avec votre score à la clé, et vous apporte des conseils d'éco-conduite.

Vous pouvez même jouer en comparant vos scores entre amis !



Transformer votre smartphone/ smartwatch en clé

Plus besoin d'avoir les clés de votre BMW sur vous. Avec l'option Accès confort, vous accédez à la fonctionnalité BMW Digital Key :
- posez votre smartphone équipé en technologie NFC sur la poignée de porte pour déverrouiller ou placez-le sur la zone de recharge à induction pour démarrer.
- si votre smartphone est équipé en technologie UWB*, il suffit de l'avoir sur vous et la reconnaissance s'effectue !
Vous pouvez autoriser jusqu'à 5 utilisateurs.

*Liste des smartphones compatibles sur bmw.fr



Piloter vos recharges électriques

MyBMW App vous permet de piloter tous les paramètres de vos recharges électriques : objectif et planification de la recharge, limitation de la puissance de recharge.

Vous avez besoin de recharger lors d'un trajet ?

MyBMW App vous indique la borne la plus proche et vous y conduit.

Pour vos recharges domestiques, vous pouvez programmer vos horaires de charge afin de bénéficier des meilleurs tarifs d'électricité.



Vérifier votre véhicule à distance

Pas sûr d'avoir bien fermé votre BMW ?

Vous pouvez le vérifier à distance sur votre application et verrouiller votre BMW si besoin.

Vous pouvez aussi vérifier que les vitres, le coffre, le capot ou encore le toit ouvrant sont bien verrouillés.

MyBMW App vous permet également de contrôler la pression des pneus, les prochaines maintenances (huile moteur, liquide de freins, contrôle du véhicule)



Localiser votre BMW

Vous ne trouvez pas votre BMW au milieu d'une multitude de voitures garées, au parking ou dans la rue ?

MyBMW App vous permet de la localiser à distance, de la faire klaxonner ou de faire un appel de phare...

Problème résolu !



Surveiller votre BMW à distance

En combinaison avec l'option Alarme, vous êtes immédiatement alerté par notification sur votre smartphone en cas de détection d'une tentative :

- d'ouverture des portes, du coffre ou du capot moteur
- d'intrusion dans l'habitacle par les fenêtres
- de soulèvement du véhicule.



Effectuer les mises à jour de votre BMW

Vous voulez toujours maintenir votre BMW à la pointe de la technologie ?

La fonction "Remote Software Upgrade" vous permet de télécharger la dernière version du système d'exploitation et de l'installer à bord de votre voiture.

À chaque nouvelle mise à jour, vous recevez une notification sur votre smartphone.



Scannez pour voir la vidéo

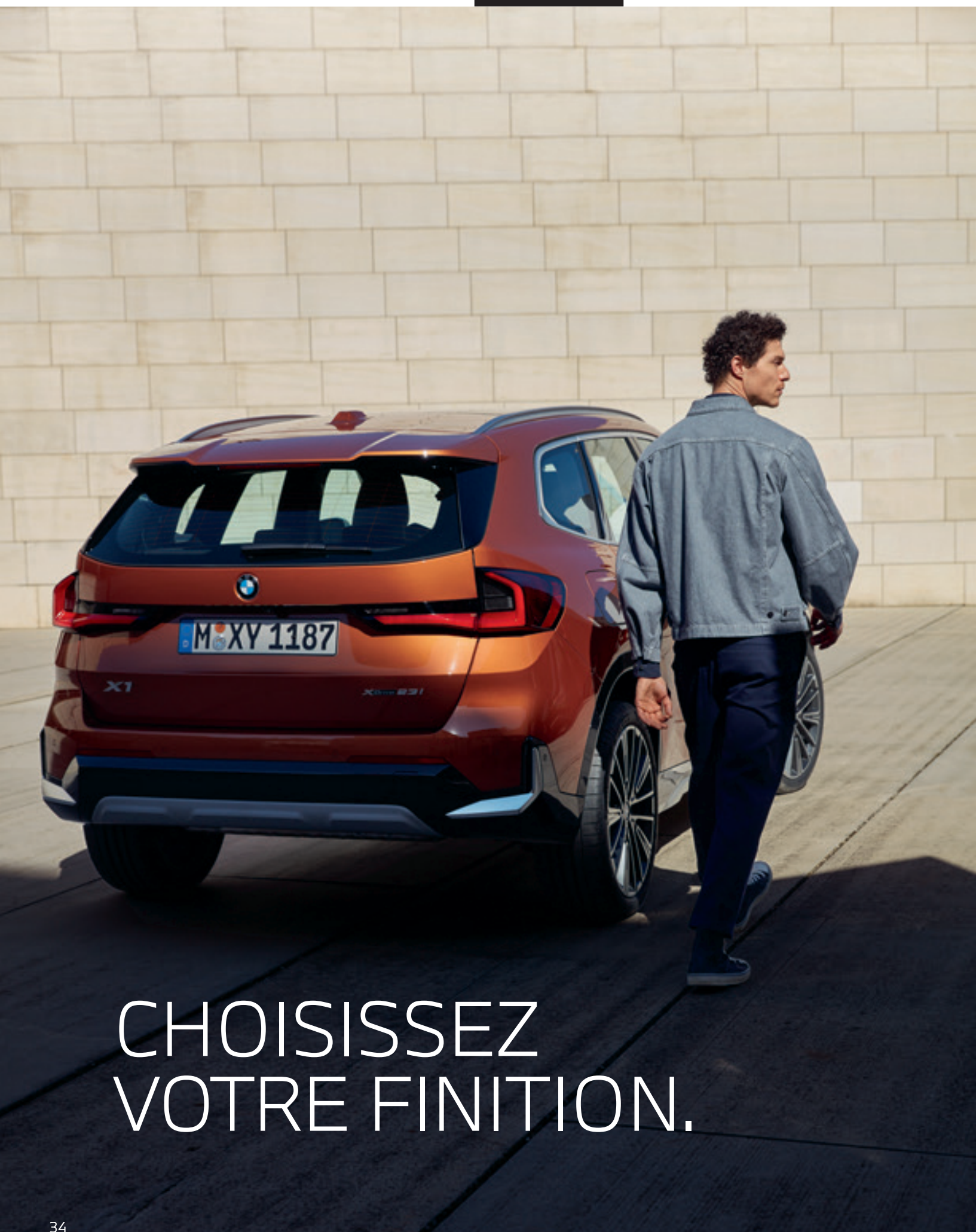

CHOISISSEZ
VOTRE FINITION.

VUE D'ENSEMBLE.



**BMW iX1
eDrive20 & xDrive30**
Voir leurs équipements
spécifiques page 23.



BMW M35i xDrive
Voir ses équipements
spécifiques page 25.

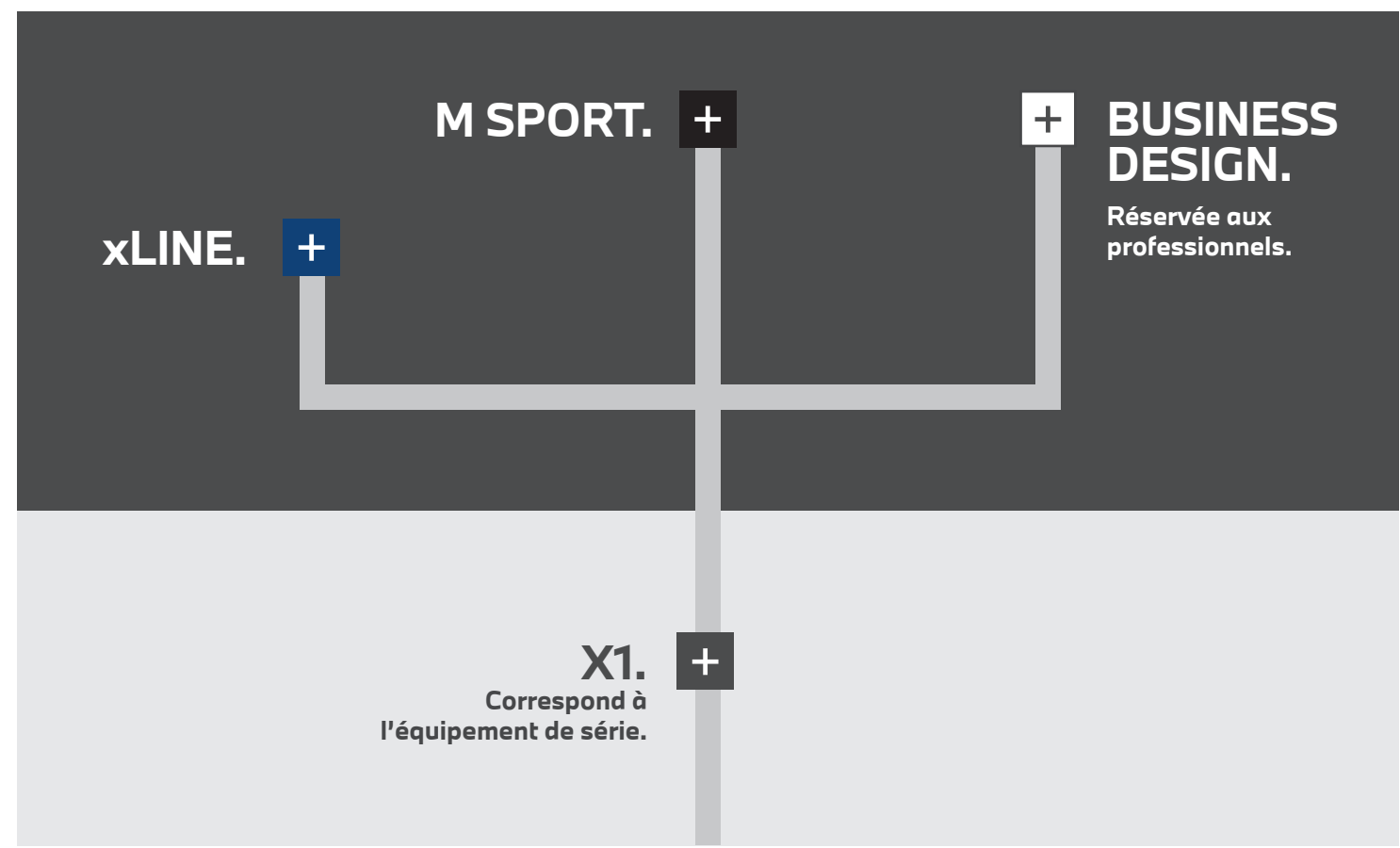

Pour aller plus loin dans la personnalisation de votre BMW, vous pouvez choisir de nombreux équipements optionnels. Retrouvez les 5 packs que nous vous proposons et quelques options particulièrement innovantes à partir de la page 32 :

- + Pack Premium.
- + Pack Innovation.
- + Pack M Sport Pro.
- + Pack Confort.
- + Pack Evasion.

■ FINITION xLINE.

En plus des équipements de série, comprend :

Design.

- Sellerie Similicuir Veganza perforé Schwarz / Teinte d'habitacle Schwarz
- Jantes 18 style 866 bicolores
- Inserts décoratifs brillant "Schwarz" soulignés de chrome perlé
- Rails de toit Aluminium Line satiné (en option sur iX1)
- Aluminium Line satiné
- Habillage Luxury : haut de la planche de bord et panneaux de porte en Sensatec noir avec surpiqûres
- Éléments extérieurs xLine

Tous les modèles	2 650 €
-------------------------	---------

■ FINITION M SPORT.

En plus des équipements de série, comprend :

Design.

- Teinte de carrosserie unie "Alpinweiss"
- Sellerie Alcantara / Veganza "Schwarz" avec surpiqûres contrastantes bleues
- Jantes en alliage léger 18" style 838 M bicolores à rayons doubles
- Inserts décoratifs Aluminium M Hexacube
- Habillage Luxury : haut de la planche de bord et panneaux de porte en Sensatec noir avec surpiqûres
- Rails de toit Aluminium Line satiné (en option sur iX1)
- Shadow Line M brillant
- Volant M gainé cuir
- Éléments extérieurs et intérieurs M Sport
- Éléments intérieurs M
- Ciel de pavillon M anthracite

Confort et Fonctionnalités.

- Sièges avant Sport
- Suspensions Adaptive M
- Boîte de vitesses avec palettes au volant (Automatique - 7 rapports)

Tous les modèles	3 900 €
-------------------------	---------



Habillage Luxury de la planche de bord



Jantes 18" style 866 bicolores



Sellerie Alcantara Veganza avec surpiqûres & volant M

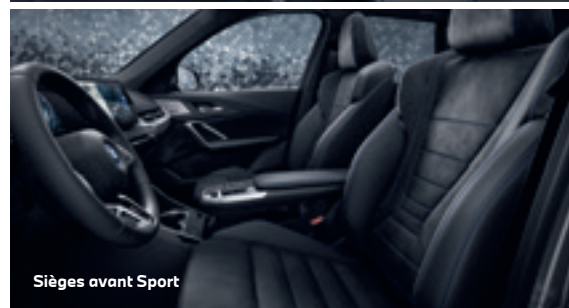

Sièges avant Sport

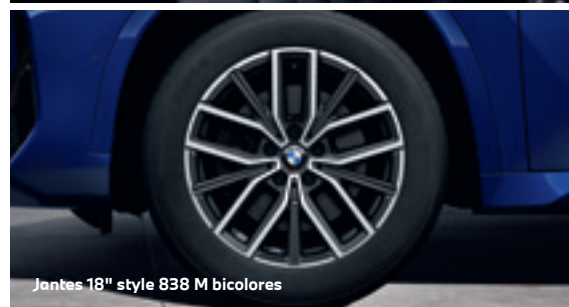

Jantes 18" style 838 M bicolores

□ FINITION BUSINESS DESIGN.

En plus des équipements de série, comprend :

Design.

- Peinture métallisée
- Rails de toit Aluminium Line satiné
- Aluminium Line satiné
- Jantes en alliage léger 18" style 865

Confort et Fonctionnalités.

- **Pack Premium :**
 - Accès Confort
 - Projecteurs Advanced Full LED
 - Rétroviseurs extérieurs électrochromes (côté conducteur) rabattables électriquement
 - Rétroviseur intérieur électrochrome
 - Recharge sans fil par induction
 - Préparation pour volant et sièges chauffants chauffant
 - Préparation pour Drive Assist Plus
- Kit de mobilité

Tous les modèles	3 900 €
iX1	4 150 €

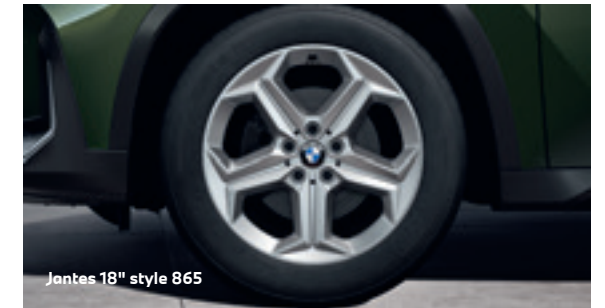

Jantes 18" style 865



Projecteurs Advanced Full LED



Plaque de recharge par induction

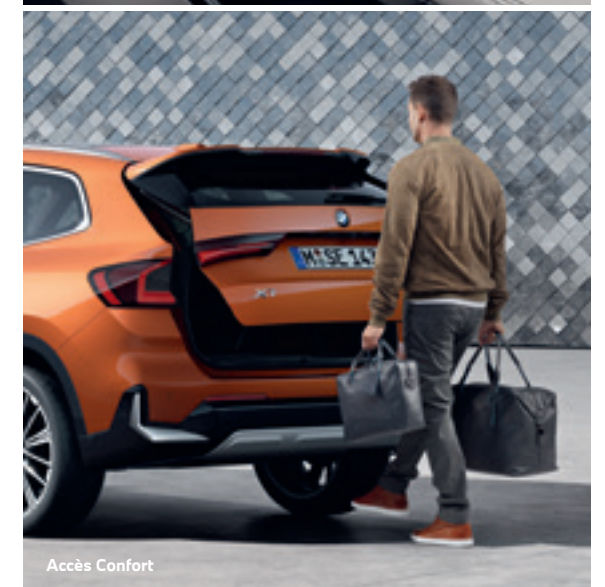

Accès Confort



TARIFS ET FINANCEMENTS

BMW X1	Puissance fiscale	Émission de CO ₂ combinées ¹ (g/km)	Malus CO ₂ + Malus poids ^{1,2}	X1	xLine	M Sport	Business Design ³
100% ÉLECTRIQUE							
iX1 eDrive20	5 CV	0	0 €	46 900 €	49 550 €	50 800 €	51 050 €
iX1 xDrive30	7 CV	0	0 €	57 150 €	59 800 €	61 050 €	61 300 €
HYBRIDE RECHARGEABLE							
xDrive25e	7 CV	16-24	0 €	54 800 €	57 450 €	58 700 €	58 700 €
xDrive30e	8 CV	16-24	0 €	57 800 €	60 450 €	61 700 €	61 700 €
ESSENCE							
sDrive18i	7 CV	143-160	1276 €-4279 €	42 600 €	45 250 €	46 500 €	46 500 €
sDrive20i	8 CV	127-144	240 €-1386 €	44 600 €	47 250 €	48 500 €	48 500 €
xDrive23i	11 CV	142-159	2939 €-4336 €	50 200 €	52 850 €	54 100 €	-
ESSENCE M PERFORMANCE							
M35i xDrive	19 CV	174-179	14424 €-21979 €	 62 000 €			
DIESEL							
sDrive18d	8 CV	131-147	840 €-2271 €	45 300 €	47 950 €	49 200 €	49 200 €
xDrive23d	12 CV	124-140	850 €-1643 €	51 600 €	54 250 €	55 500 €	-

¹ Depuis le 1^{er} septembre 2018, les véhicules légers neufs sont réceptionnés en Europe sur la base de la procédure d'essai harmonisée pour les véhicules légers (WLTP), procédure d'essai permettant de mesurer la consommation de carburant et les émissions de CO₂, plus réaliste que la procédure NEDC précédemment utilisée. Renseignez-vous auprès de votre concessionnaire pour connaître les valeurs d'émission de CO₂ correspondant aux véhicules configurés pour le marché français et le montant du malus en résultant pour les modèles sur lesquels se porte votre intérêt.

Important : la taille de certaines jantes en option entraîne une hausse significative du niveau de CO₂ et donc du malus CO₂

BMW FINANCIAL SERVICES

VOTRE SOLUTION DE FINANCEMENT SUR MESURE



Pour acquérir votre prochaine BMW, BMW Financial Services vous propose une gamme de solutions de financement adaptées à tous vos besoins, de la Location Longue Durée (LLD) à la Location avec Option d'Achat (LOA), en passant par le leasing ou le crédit.

Avec ou sans apport, que vous soyez un particulier ou un professionnel, pour un véhicule neuf ou d'occasion, nous vous accompagnons pour définir votre solution de financement personnalisée.

RETROUVEZ NOS SOLUTIONS DE FINANCEMENT

NOS OFFRES DE LOYERS SANS APPORT

DÉCOUVREZ NOS SOLUTIONS PASSLEASE LOA ET PASSLEASE LLD.

-  **Zéro contrainte :** Quel que soit votre choix en fin de contrat, aucune démarche liée à la revente n'est nécessaire. Vous évitez les contraintes administratives liées à une transaction et les éventuels frais de dépréciation.
-  **Économies :** Cette solution de financement vous permet de maîtriser vos charges mensuelles. Pour un professionnel, pas de comptabilisation du véhicule au bilan de la société : vous préservez votre capacité d'endettement.
-  **Privilèges :** Avec les solutions PassLease LOA et PassLease LLD, vous bénéficiez de l'extension de garantie constructeur jusqu'à la fin de votre contrat pour tout financement d'une voiture neuve.

² À compter du 1^{er} janvier 2022, tous les véhicules particuliers neufs dont le poids est supérieur à 1 800 kg devront s'acquitter de la taxe sur la masse en ordre de marche (malus au poids). Son montant sera de 10 euros par kilogramme au-dessus de ce seuil. Le montant du malus au poids et du malus CO₂ combinés ne peut pas dépasser le plafond de 40 000 €. Les voitures particulières électriques, ainsi que les hybrides rechargeables dont l'autonomie WLTP en ville dépasse les 50 km, sont exemptées du malus au poids. D'autres exonérations et abattements existent. Renseignez-vous auprès de votre concessionnaire pour connaître les véhicules concernés, le montant de la taxe et les réductions dont vous pouvez bénéficier.

³ Finition réservée aux seuls clients Entreprises. Pour connaître le détail des options disponibles sur la Nouvelle BMW X1 ainsi que leur tarif, veuillez consulter notre site internet www.bmw.fr ou vous rapprocher de votre Concessionnaire BMW. Les prix maximum conseillés, tels qu'ils figurent dans ce catalogue, comprennent le prix TTC du véhicule aux spécifications standard et les frais de préparation à la route du véhicule y compris les frais de transport et la fourniture des plaques d'immatriculation définitives. Les prix mentionnés dans le présent tarif ne concernent que les véhicules proposés à la vente par les Concessionnaires membres du réseau BMW Group France selon les spécifications propres au territoire français.



PERSONNALISEZ VOTRE BMW.

PACKS & OPTIONS.

PACK PREMIUM.

Comprend les équipements suivants :

- Projecteurs Advanced Full LED
- Rétroviseurs extérieurs électrochromes (côté conducteur) rabattables électriquement
- Rétroviseur intérieur électrochrome
- Recharge sans fil par induction
- Accès Confort
- Drive Assist Plus (fonction à la demande)

Tous les modèles	2 100 €
-------------------------	---------



L'Accès Confort vous permet de vous installer dans votre BMW en effleurant la poignée de la porte ou l'interrupteur du hayon. Pour l'ouverture et la fermeture sans contact du hayon, un simple mouvement du pied sous le bouclier arrière suffit.

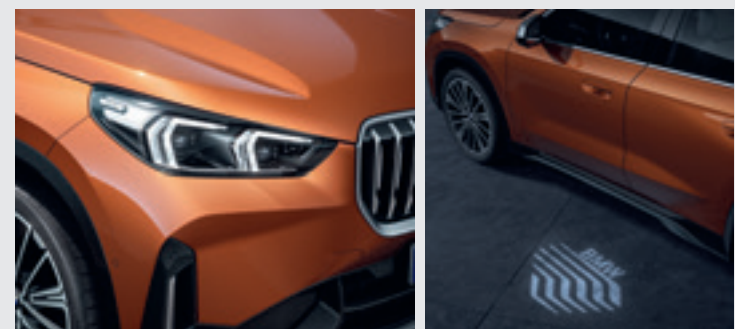

Projecteurs Advanced Full LED
Projecteurs directionnels avec répartition variable de la lumière et feux de route anti-éblouissement permanents. Fonctions éclairage d'autoroute et éclairage par mauvais temps. Comprend également l'éclairage de bienvenue.

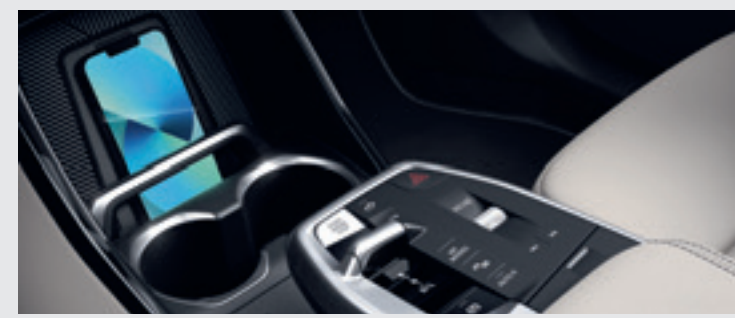

La plaque de recharge sans fil par induction permet de recharger sans câble les mobiles équipés de la technologie de recharge Qi et de les coupler par induction à l'antenne de toit.

PACK INNOVATION.

En plus des équipements du Pack Premium, comprend :

- Park Assist Plus
- BMW Live Cockpit Navigation Pro avec réalité augmentée
- Affichage Tête Haute Couleur

Tous les modèles	3 350 €
En relation avec la Finition Business Design	1 250 €

PACK CONFORT.

Comprend les éléments suivants :

- Siège avant électrique à mémoire pour conducteur
- Système Hi-Fi Harman Kardon®
- Siège Active pour conducteur

Tous les modèles (sauf X1 M35i xDrive)	1 600 €
---	---------



Siège avant électrique à mémoire pour conducteur



Système Hi-Fi Harman Kardon®

PACK ÉVASION.

Comprend les éléments suivants :

- Filet de séparation du coffre
- Banquette arrière coulissante 60 / 40 avec dossiers réglables en inclinaison et rabattables 40 / 20 / 40 (sauf motorisations électriques et hybrides rechargeables)
- Vitrage calorifuge
- Toit ouvrant panoramique en verre

Tous les modèles sauf	1 900 €
iX1 eDrive20 & xDrive30 xDrive25e & xDrive30e	1 550 €

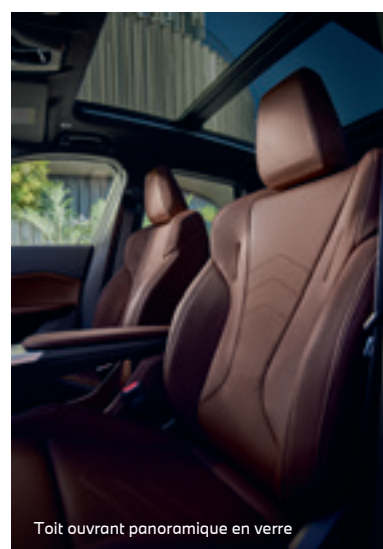

Toit ouvrant panoramique en verre



Vitrage calorifuge

PACK M SPORT PRO.

Comprend les éléments suivants :

- Ceintures de sécurité noires avec liseré aux couleurs M
- Équipements spécifiques M Sport Pro
- Freins M Sport rouges ou bleus
- Projecteurs Advanced Full LED
- Projecteurs Shadow Line M
- Sièges M Sport (sur X1 M35i xDrive seulement)
- Spoiler arrière M
- Shadow Line M brillant étendu

X1 M35i xDrive	3 200 €
En relation avec Packs Premium ou Innovation	2 400 €
Autres modèles	2 800 €
En relation avec Packs Premium ou Innovation	2 000 €



Projecteurs Advanced Full LED



Shadow Line M : calandre en noir brillant



Spoiler M

OPTIONS | ASSISTANCE À LA CONDUITE.

DRIVE ASSIST.

COMPREND LES FONCTIONNALITÉS :

- Avertisseur d'angle mort (>20 km/h avec voyant d'alerte)
- Avertisseur de risque de collision arrière (déclenchement automatique des warnings)
- Avertisseur de sortie (alerte en cas d'ouverture d'une portière du conducteur ou passagers si risque de collision avec l'objet détecté)
- Avertisseur de trafic transversal arrière (Avertisseur en cas de circulation transversale détectée derrière la voiture)

Tous modèles	650 €
---------------------	-------

DRIVE ASSIST PLUS.

COMPREND LES FONCTIONNALITÉS :

- **Régulateur de vitesse actif** avec les véhicules précédant à l'aide de capteurs radar, régulation de la vitesse jusqu'à l'arrêt complet, redémarrage automatique, vitesse souhaitée (30-180 km/h) et distances réglables. Système iBrake avec pré-freinage d'urgence pour sensibiliser le conducteur au danger.
- **Speed Limit Assist** : le régulateur de vitesse s'adapte aux changements de limitation de vitesse détectés.
- **Assistant de maintien de voie** avec interventions correctives de la direction (de 0 à 180km/h)..

Drive Assist Plus n'inclut pas les fonctionnalités de Drive Assist.

Tous modèles	850 €
---------------------	-------



DRIVE ASSIST PRO.

EN PLUS DES FONCTIONNALITÉS "DRIVE ASSIST PLUS" :

- **Pilote semi-automatique**
Conduite en courbe automatique avec action autonome sur la direction sur route et autoroute jusqu'à 210 km/h et en embouteillage (<60km/h). Le conducteur doit garder les mains sur le volant.
- **Assistant de maintien de voie**
 - Protection active anticollision latérale (action autonome sur la direction pour s'éloigner d'un véhicule se rapprochant dangereusement).
 - Avertisseur d'angle mort (>20 km/h avec action autonome sur le volant pour remettre le véhicule vers le milieu de la voie).
 - Speed Limit Assist : le régulateur de vitesse s'adapte aux changements de limitation de vitesse détectés).
 - Alerte de circulation à contre-sens.
 - Visualisation 3D de l'environnement de la voiture sur le combiné d'instrumentation.

Tarif tous modèles	2 000 €
---------------------------	---------

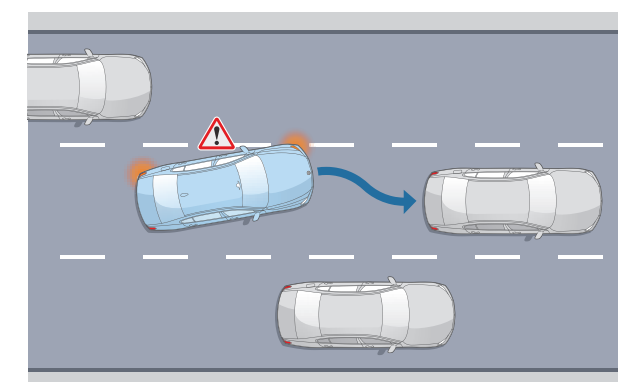
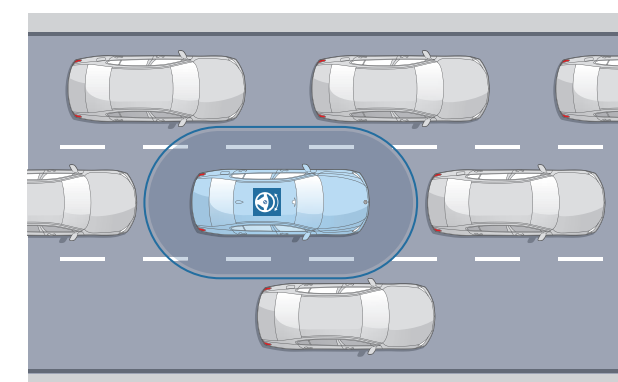

SIÈGES AVANT SPORT pour conducteur et passager avant.



- Assise réglable en longueur
- Joues et dossier plus hauts que sur les sièges de série, optimisant le maintien latéral en virages à allure soutenue.
- Réglage électrique de la largeur du dossier

M35i xDrive	de série
Autres modèles	510 €

SIÈGES M SPORT.



- Sièges avec dossier type baquet et appui tête intégré.
- Rétroéclairage aux couleurs de BMW M au niveau de l'appui-tête
- Comprend le support lombaire et le réglage de la largeur du dossier

Tous les modèles	800 €
-------------------------	-------

SIÈGES ACTIFS

Appui lombaire à réglage électrique avec fonctionnalité massage.

Siège conducteur uniquement	
Tous les modèles	300 €
Sièges conducteur et passager avant	
Tous les modèles	480 €

SIÈGES AVANT ÉLECTRIQUES À MÉMOIRE

Réglage de la position et de la hauteur, de l'inclinaison du dossier et de l'assise des sièges avant.

Fonction mémoire : 2 réglages du siège et des rétroviseurs extérieurs.

Fonction "guide-trottoir" : en marche arrière, le rétroviseur extérieur droit bascule vers le bas pour voir le trottoir, facilitant les créneaux et évitant d'endommager les pneumatiques.

Siège conducteur uniquement	
Tous les modèles	700 €
Sièges conducteur et passager avant	
Tous les modèles	960 €

TOIT OUVRANT PANORAMIQUE



- Actionnement électrique du toit ouvrant en verre et du pare-soleil coulissant.
- Déфлекteur de vent intégré.
- Ouverture confort au moyen de la clé.

Tous les modèles	1 260 €
-------------------------	---------

SYSTÈME HI-FI HARMAN KARDON®



Avec 12 haut-parleurs :

- 1 tweeter et 1 haut-parleur médium au milieu de la planche de bord
- 2 tweeters et 2 haut-parleurs médium dans les portes avant
- 2 haut-parleurs de graves sous les sièges avant
- 2 tweeters et 2 haut-parleurs médium dans les portes arrière

M35i xDrive	de série
Autres modèles	810 €

CROCHET D'ATTELAGE.



Non utilisé, le crochet d'attelage amovible ne compromet pas le design sportif de la partie arrière.

L'équipement comprend aussi le système de stabilisation de l'attelage.

Le poids remorquable varie en fonction de la motorisation (jusqu'à 2 000 kg).

Tous les modèles	1 050 €
-------------------------	---------

HABILLEZ VOTRE BMW X1.

PEINTURES, SELLERIES, INSERTS, JANTES.



PEINTURES UNIES



Unie Alpinweiss



Unie Schwarz

PEINTURES MÉTALLISÉES



Métallisée Saphirschwarz



Métallisée Mineralweiss



Métallisée Utah Orange



Métallisée Sanremo Green



Métallisée Spacesilber



Métallisée Phytomicblau



Métallisée Cape York Green



Métallisée M Portimao Blau



Métallisée Blue Bay Lagoon



Métallisée Frozen Pure Grey



Métallisée Storm Bay

Équipement de série.
 Équipement optionnel.

CONFIGUREZ VOTRE BMW

VOIR LE NUANCIER BMW INDIVIDUAL

Sur le **Configurateur en ligne BMW**, accédez à toutes les teintes et équipements disponibles pour donner vie à la BMW de vos rêves.

Le **nuancier des teintes spéciales BMW Individual** vous propose plus de 100 teintes différentes, afin de concevoir votre BMW X1 de manière entièrement personnalisée.







Votre Concession BMW se tient à votre disposition pour répondre à toutes vos interrogations sur votre nouvelle BMW.

SELLERIES.

TISSU	ALCANTARA / VEGANZA	SIMILICUIR VEGANZA
 <ul style="list-style-type: none"> <input checked="" type="checkbox"/> X1 <input checked="" type="checkbox"/> Business Design <p>"Arktur" Teinte d'habitacle Schwarz</p>	 <ul style="list-style-type: none"> <input checked="" type="checkbox"/> M Sport <p>"Schwarz" Sellerie Alcantara / avec surpiqûres contrastantes Bleues</p>	 <ul style="list-style-type: none"> <input type="checkbox"/> X1 <input type="checkbox"/> Business Design <input checked="" type="checkbox"/> xLine <input type="checkbox"/> M Sport <p>"Schwarz" Teinte d'habitacle Schwarz</p>
SIMILICUIR VEGANZA		
 <ul style="list-style-type: none"> <input type="checkbox"/> X1 <input type="checkbox"/> xLine <input type="checkbox"/> M Sport <input type="checkbox"/> Business Design <p>"Oyster" Teinte d'habitacle Schwarz</p>	 <ul style="list-style-type: none"> <input type="checkbox"/> X1 <input type="checkbox"/> xLine <input type="checkbox"/> M Sport <input type="checkbox"/> Business Design <p>"Mokka" Teinte d'habitacle Schwarz</p>	 <ul style="list-style-type: none"> <input type="checkbox"/> X1 <input type="checkbox"/> xLine <input type="checkbox"/> M Sport <input type="checkbox"/> Business Design <p>"Rouge / Noir bicolore" Teinte d'habitacle Schwarz</p>
CUIR VERNASCA		
 <ul style="list-style-type: none"> <input type="checkbox"/> X1 <input type="checkbox"/> xLine <input type="checkbox"/> M Sport <input type="checkbox"/> Business Design <p>Schwarz Teinte d'habitacle Schwarz</p>	 <ul style="list-style-type: none"> <input type="checkbox"/> X1 <input type="checkbox"/> xLine <input type="checkbox"/> M Sport <input type="checkbox"/> Business Design <p>Mokka Teinte d'habitacle Schwarz</p>	 <ul style="list-style-type: none"> <input type="checkbox"/> X1 <input type="checkbox"/> xLine <input type="checkbox"/> M Sport <input type="checkbox"/> Business Design <p>Oyster Teinte d'habitacle Schwarz</p>

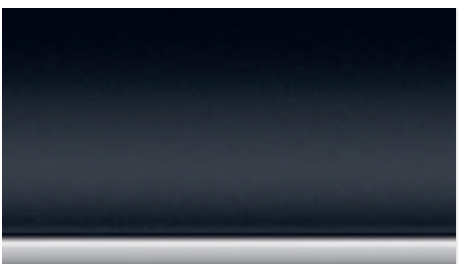
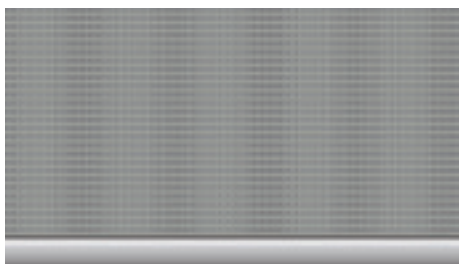
■ Équipement de série.
□ Équipement optionnel.

INSERTS DÉCORATIFS.

 <ul style="list-style-type: none"> <input type="checkbox"/> X1 <input checked="" type="checkbox"/> xLine <input type="checkbox"/> M Sport <input type="checkbox"/> Business Design <p>Noir brillant souligné de chrome perlé</p>	 <ul style="list-style-type: none"> <input type="checkbox"/> X1 <input type="checkbox"/> xLine <input type="checkbox"/> M Sport <input type="checkbox"/> Business Design <p>Aluminium Mesheffect souligné de chrome perlé</p>
 <ul style="list-style-type: none"> <input checked="" type="checkbox"/> M Sport <p>Aluminium M Hexacube clair</p>	 <ul style="list-style-type: none"> <input type="checkbox"/> X1 <input type="checkbox"/> xLine <input type="checkbox"/> M Sport <input type="checkbox"/> Business Design <p>Bois d'eucalyptus à pores ouverts</p>
 <ul style="list-style-type: none"> <input checked="" type="checkbox"/> X1 <p>Quartz Silver mat</p>	



JANTES ET PNEUMATIQUES OPTIONNELS.

Jantes 17"



Jantes en alliage léger 17" style 875 ou 832 Pneumatiques 205/65 R 17.



Jantes en alliage 17" style 864 Pneumatiques 205/65 R 17.

Jantes 18"



Jantes 18" style 866 Pneumatiques 225/55 R 18.



Jantes en alliage léger 18" style 865 Pneumatiques 225/55 R 18.

Jantes 18"



Jantes 18" style 838 M Pneumatiques 225/55 R 18

Jantes 19"



Jantes 19" style 871 M Pneumatiques 245/45 R 19.



Jantes 19" style 867 Pneumatiques 245/45 R 19

Jantes 20"



Jantes BMW Individual 20" style 869 Pneumatiques 245/40 R 20.



Jantes en alliage léger 20" style 872 M Pneumatiques 245/40 R 20.

Important : la sélection de ces jantes entraîne une hausse significative du niveau de CO₂ et donc du malus CO₂

ACCESSOIRES D'ORIGINE BMW.



Coffre de toit compatible avec tous les systèmes de portage de toit BMW et disposent d'un système d'ouverture innovant avec verrouillage antivol central à trois points des deux cotés. Il offre une capacité de 520 litres.



Chapeau de moyeu fixe BMW. Ce nouveau chapeau accroche le regard sur votre roue. Au lieu de tourner avec la roue, le logo BMW typique reste horizontal.



Rétroviseur avec télécommande porte de garage intégrée. Le rétroviseur intérieur sans cadre dispose d'une télécommande universelle intégrée pour piloter les portails et portes de garage.



Support universel pour tablette avec étui de protection. Se fixe sur le support de base du système de voyage multifonction disponible séparément. Il offre un maintien sûr pour de nombreuses tablettes Apple ou Samsung avec étui de protection pour tablettes de 7 à 11 pouces et adopte la position souhaitée grâce au cadre pivotant à 360° et à l'inclinaison réglable.



Tapis de coffre. En matière robuste, antidérapant et hydrophobe, à bords hauts pour protéger le coffre à bagages de la saleté et de l'humidité. Disponible en plusieurs variantes.



Tapis de sièges. Robustes et ajustés, ils protègent le bas de l'habitacle à l'avant et à l'arrière de l'humidité et de la saleté. Noirs avec bords de couleur différente suivant la finition ou d'un insert coloré contrastant.



Roue complète été 21" Style 877 M Jante en alliage léger 21" Style 877 M bicolore.



RECHARGE SIMPLE ET ULTRA-RAPIDE.

VOS SERVICES CONNECTÉS POUR FACILITER VOS RECHARGES.

Système de navigation BMW avec Connected Charging.

Via sa connexion aux réseaux mobiles, le système de navigation met à jour quotidiennement les nouvelles bornes de recharge.

Pour la planification de l'itinéraire, le système :

- surveille en permanence l'autonomie du véhicule,
- recommande des arrêts-recharge,
- indique la disponibilité des bornes publiques sur l'itinéraire.

Application smartphone My BMW.

Via l'App My BMW (disponible sur Google Play et l'App Store), vous repérez les bornes de recharge que vous entrez d'un simple clic comme destination.

Lorsque votre véhicule est branché, vous pouvez surveiller à distance l'autonomie électrique et planifier, démarrer ou interrompre les recharges.



3 MODES DE RECHARGE.

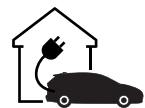

À DOMICILE OU AU TRAVAIL

Une simple prise domestique suffit. Pour plus de confort et de rapidité, faites installer par nos partenaires une Wallbox.



EN VILLE

Votre véhicule se recharge aisément sur les bornes publiques à l'aide du câble de recharge Professionnel (T2-T2) fourni.



EN CONDUISANT

Le système Brake Energy Regeneration permet de récupérer de l'énergie au freinage et donc de recharger votre batterie.

DES TEMPS DE RECHARGE MAÎTRISÉS.

	X1 eDrive20	iX1 xDrive30	X1 xDrive25e	X1 xDrive30e
Prise domestique AC 230 V - 10 A - 2,3 kW	0% à 100% 34h30	0% à 100% 34h30	0% à 100% 7h45	0% à 100% 7h45
Wallbox AC 230V - 32A - 7,4 kW	0% à 100% 10h00	0% à 100% 10h00	0% à 100% 2h30	0% à 100% 2h30
Wallbox Charge rapide AC 230V - 32A - 22 kW	0% à 100% 3h45	0% à 100% 3h45	■	■
Borne publique Haute intensité DC 500A - 200 kW	10% à 80% 0h29	10% à 80% 0h29	■	■

VOS AVANTAGES FISCAUX.

- Pas de Malus CO₂.

EN PLUS, POUR LES PROFESSIONNELS

- Exonération des taxes sur les émissions de CO₂ (ex TVS)
- Plafond d'amortissement réhaussé du prix de la batterie

Pour les BMW iX1 xDrive30 et eDrive20, elle bénéficie d'un plafond d'amortissement à 30 000 € réhaussé du prix de la batterie, soit au total 51 307,09 €.

Pour les BMW xDrive25e et xDrive30e, elles bénéficient d'un plafond d'amortissement allant jusqu' à 20 300 € réhaussé du prix de la batterie, soit au total 26 658,56 € TTC.

Ces amortissements sont déductibles du revenu imposable*.

* Sous réserve de faire l'objet d'une facturation séparée ou d'une mention distincte permettant de les identifier lors de l'acquisition de véhicules (article 39-4 du CGI).



NOUVELLE BMW iX1 xDrive30 VOTRE RECHARGE ILLIMITÉE SUR LE RÉSEAU IONITY.*

Rechargez sans limite votre BMW iX1 pendant 1 an sur l'ensemble des stations du réseau Ionity en France pour toute activation de votre compte BMW Charging.

Cette offre est valable pour toute BMW iX1 achetée neuve entre le 1^{er} janvier et le 30 juin 2024 auprès d'un concessionnaire du réseau BMW.

Sous réserve de la création d'un compte BMW Charging dans les 30 jours suivants la livraison de votre véhicule*.



*Recharge illimitée sur le réseau Ionity, exclusivement en France, pour une durée de 12 mois sauf en cas d'augmentation du tarif "Ionity Plus***". Offre de BMW France, SA au capital de 2 805 000 € - RCS Versailles 722 000 965, valable pour toute commande d'une BMW i4, BMW iX, BMW iX3, BMW i7 ou BMW iX1 neuve auprès d'un Concessionnaire participant du réseau BMW en France, du 01/01/2024 au 30/06/2024**, sous réserve de création d'un compte BMW Charging par le client dans les 30 jours suivant la livraison du véhicule. La présente offre sera active à compter de la création du compte BMW Charging. L'offre est réservée à la recharge exclusive du véhicule BMW dont le n° de châssis aura été renseigné lors de la création du compte et pour un usage raisonnable dudit véhicule. La carte BMW Charging est personnelle et ne peut pas être prêtée à un tiers, ni faire l'objet d'un usage commercial. Le bénéfice de l'offre n'est pas cessible ; il reste attaché au compte BMW Charging créé par le client. BMW France se réserve le droit de procéder à tout contrôle afin de vérifier qu'aucune utilisation frauduleuse de la carte BMW Charging n'ait été opérée par le client. En cas d'une telle constatation, BMW France mettra un terme au bénéfice de l'offre. **En cas d'augmentation du prix du kWh du tarif "Ionity Plus", communiqué sur le site bmw.charging.fr, de plus de 40% par rapport au tarif en vigueur au 31 décembre 2022 et liée uniquement à une hausse du coût de l'énergie, l'Offre de BMW France ne sera plus valable pour toute nouvelle commande d'une BMW 100% électrique neuve à compter de la date d'entrée en vigueur du nouveau tarif "Ionity Plus".

INSTALLEZ VOTRE WALLBOX CHEZ VOUS EN TOUTE SIMPLICITÉ.

Nos partenaires ChargeGuru et Zeplug vous conseillent sur la solution la plus adaptée et vous accompagnent pour vous faire bénéficier des aides de l'État. Ils sont à votre écoute du lundi au vendredi de 9h à 19h.



EN MAISON INDIVIDUELLE

ChargeGuru, expert certifié BMW, vous accompagne de A à Z avec un forfait comprenant conseil personnalisé, devis gratuit, fourniture et installation.

01 76 44 01 21
bmw@chargeguru.com

Nouvelle BMW Wallbox Plus Disponible dès le 3^{ème} trimestre 2024.

- Convient à tous les besoins de recharge : puissance de 7,4 kW (230V-32A) à 22 kW (230V-32A-Triphasé).
- Solution intelligente de pilotage dynamique de la puissance de charge via la connexion TIC du compteur Linky.
- Contrôle d'accès possible via carte RFID.
- Gestion de la Wallbox Plus sur My BMW App (dès juillet 2024).
- Mise à jour à distance.
- Solution éligible aux aides publiques : crédit d'impôt de 500 € / TVA réduite à 5,5%.
- Installation réalisée par un électricien certifié IRVE.

EN COPROPRIÉTÉ

Zeplug s'occupe de tout et propose une solution sans coût pour la copropriété en installant à ses frais une infrastructure dédiée à la recharge.

Fourniture et pose d'une borne de recharge pour une puissance de 3,7 kW.

À PARTIR DE 759 € TTC AIDES DÉDUITES⁽¹⁾

01 86 26 63 60
bmw@zeplug.com

- Abonnement sans engagement.
- Deux formules avec électricité verte incluse :
 - Forfait à partir de 26,90 € TTC/mois⁽²⁾, puis 34,90 € TTC/mois⁽³⁾.
 - Au réel à partir de 12,90 € TTC/mois⁽²⁾ et 0,16 € TTC/kWh⁽⁴⁾ consommé.

(1) Offre valable pour une borne de recharge Zeplug de 3,7 kW. Prix net après déduction, sous réserve d'éligibilité, de la prime ADVENIR d'un montant de 600 €, du crédit d'impôt de 500 € et de la remise "nouveaux clients" Zeplug. TVA réduite à 5,5 %.

(2) Après application de la remise "Ze Passe à l'Électrique" applicable à tous nouveaux clients Zeplug d'un montant de 8 €/mois pendant les 12 premiers mois, offre valable jusqu'au 30/06/2024.

(3) Prix indicatif, confirmé à la date de signature du contrat d'abonnement.

(4) 0,16 €/kWh en heures creuses et 0,28 €/kWh en heures pleines.



SÉRÉNITÉ À LA CLÉ.

CONTRATS BMW SERVICE

Les contrats de Garantie Commerciale Étendue, d'Entretien et de Maintenance BMW Service ont été conçus pour que l'entretien de votre BMW soit synonyme de confort et de sérénité.

En souscrivant un contrat BMW Service, vous accédez à une gamme de services et d'opérations de maintenance, pour une totale transparence des coûts d'entretien de votre véhicule.

Vous êtes ainsi certain que les opérations d'entretien et de maintenance de votre véhicule seront effectuées autant de fois que cela s'avère nécessaire sans frais additionnels, dans la limite des services inclus dans votre contrat.

Parce que votre confort et votre plaisir de conduire sont nos priorités, nous vous proposons de choisir parmi 3 niveaux de contrats pour une durée et un kilométrage adaptés à l'utilisation de votre BMW.

Vous pouvez cumuler le contrat de Garantie Commerciale Étendue avec le contrat d'Entretien et le contrat d'Entretien de Maintenance BMW Service pour obtenir une couverture complète.

Contrat de Garantie Commerciale Étendue BMW Service.

BMW REPAIR INCLUSIVE.

Prestations incluses tous modèles

- Votre garantie commerciale peut être étendue jusqu'à 5 ans en souscrivant ce contrat.
- Ce contrat doit être souscrit dans la limite de 3 mois après la première date d'immatriculation de votre véhicule.

Durée et kilométrage	Tous modèles sauf iX1	iX1
3 ans* ▶ 200 000 Km	348 €	468 €
4 ans* ▶ 200 000 Km	720 €	960 €
5 ans* ▶ 200 000 Km	2 520 €	1 836 €

Contrat d'Entretien BMW Service.

BMW SERVICE INCLUSIVE.

Prestations incluses tous modèles

- Contrôles périodiques
- Remplacement filtre à air
- Vidange liquide de freins

Prestations spécifiques motorisations thermiques ou hybrides

- Vidange huile moteur (appoint compris)
- Remplacement filtre à carburant
- Remplacement bougies

Durée et kilométrage	Tous modèles sauf iX1
3 ans ▶ 40 000 Km	552 €
3 ans ▶ 60 000 Km	1 152 €
BUSINESS PACKAGE	1 908 €
3 ans ▶ 200 000 Km	
4 ans ▶ 60 000 Km	1 152 €
4 ans ▶ 80 000 Km	1 428 €
5 ans ▶ 100 000 Km	1 152 €

Durée	100% électriques iX1
4 ans	720 €
6 ans	1 032 €

Contrat d'Entretien et de Maintenance BMW Service.

BMW SERVICE INCLUSIVE PLUS.

Prestations incluses tous modèles

- Service freins AV et AR (disques & plaquettes)
- Remplacement des balais d'essuie-glaces
- Lavage intérieur / extérieur

Prestations spécifiques motorisations thermiques ou hybrides

- Remplacement des pièces d'usure d'embrayage
- Appoint AdBlue

Durée et kilométrage	Tous modèles sauf iX1
3 ans ▶ 40 000 Km	1 538 €
3 ans ▶ 60 000 Km	2 374 €

Durée	100% électriques iX1
4 ans	3 036 €
6 ans	3 696 €

* Extension de la garantie commerciale dans la limite de la durée supplémentaire souscrite (1 an, 2 ans ou 3 ans) ou de 200 000 km, premier des deux termes échus.

ÉTIQUETTES ÉNERGÉTIQUES.



ESSENCE

X1 sDrive18i
136 ch

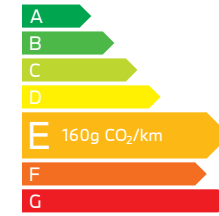

X1 sDrive20i
170 ch

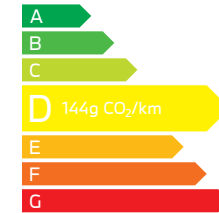

X1 xDrive23i
218 ch

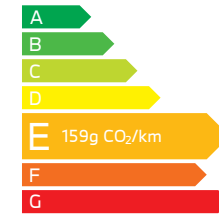

X1 M35i xDrive
300 ch

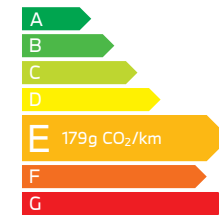

HYBRIDE RECHARGEABLE

X1 xDrive25e
245 ch

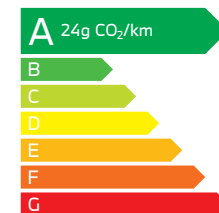

X1 xDrive30e
326 ch

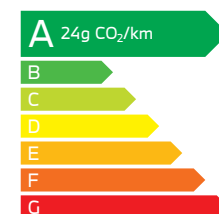

DIESEL

X1 sDrive18d
150 ch

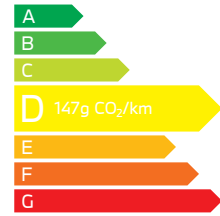

X1 xDrive23d
211 ch

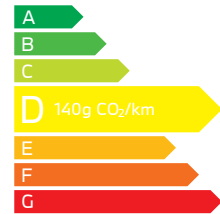

100 % ÉLECTRIQUE

iX1 eDrive20
204 ch

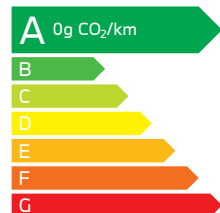

iX1 xDrive30
313 ch

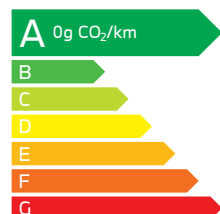

BMW X1.	iX1 eDrive20	iX1 xDrive30	xDrive25e	xDrive30e	sDrive18d	xDrive23d	sDrive18i	sDrive20i	xDrive23i	M35i xDrive
---------	--------------	--------------	-----------	-----------	-----------	-----------	-----------	-----------	-----------	-------------

Poids											
Poids à vide UE ¹	kg	1865	2010	1855	1860	1575	1690	1500	1550	1655	1665
Poids total admissible	kg	2510	2580	2430	2435	2150	2265	2075	2120	2220	2240
Charge utile	kg	570	570	575	575	575	575	575	570	565	575
Poids remorquable autorisé non freiné ²	kg	750	750	750	750	750	750	750	750	750	-
Poids remorquable autorisé freiné sur pente maxi de 12 % / pente maxi de 8 ‰ ²	kg	750/750	1200/1200	1700/1700	1800/1800	1800/1800	2000/2000	1700/1700	1800/1800	2000/2000	-
Capacité du compartiment à bagages	l	490	490	490	490	476/540	500	476/540	500	500	540

Moteur BMW TwinPower Turbo											
Cylindres / soupapes		-	-	3/4	3/4	4/4	4/4	3/4	3/4	4/4	4/4
Cylindrée	cm ³	-	-	1499	1499	1995	1995	1499	1499	1998	1998
Puissance nominale / régime nominal	ch (kW) /tr/min	-	-	100 / 4400-6500	110 / 4700-6500	100-110 / 3750 - 4000	145 / 4000	100 / 4400 - 6500	100-115 / 4700-6500	150 / 5000-6500	221 / 6500
Couple maxi / régime	Nm/tr/min	-	-	230 / 4400-6500	230 / 4700-6500	360 / 3250-4000	400 / 4000-4000	230 / 4400-6500	230-240 / 4700-6500	320 / 5000-6500	400 / 6500

Transmission											
Type de transmission		Traction	Transmission intégrale	Transmission intégrale	Transmission intégrale	Traction	Transmission intégrale	Traction	Traction	Transmission intégrale	Transmission intégrale
Boîte de vitesses de série		Automatique 1 rapport	Automatique 1 rapport	Automatique 7 rapports	Automatique 7 rapports	Automatique 7 rapports	Automatique 7 rapports	Automatique 7 rapports	Automatique 7 rapports	Automatique 7 rapports	Automatique 7 rapports

Performances ⁴											
Vitesse maximale	km/h	170	180	190	205	210	225	208	216	233	250
Accélération 0-100 km/h	s	8,6	5,6	6,8	5,6	8,9/9,9	7,4	9,2	8,3/9	7,1	5,4

Consommations selon le cycle WLTP ⁵											
Consommation mixte combinée	l/100 km	-	-	0,7 / 1,1	0,7 / 1,1	5,0 / 5,6	4,8 / 5,4	6,3 / 7,1	5,9 / 6,6	6,5 / 7,3	7,7 / 8,2
Norme antipollution (réception par type)		-	-	EU6e	EU6e	Eu6e-ISC-FCM	Eu6e-ISC-FCM	EU6e	Eu6e-ISC-FCM	Eu6e-ISC-FCM	EU6e
Émissions de CO ₂ combinées	g/km	0	0	16-24	16-24	131-147	125-141	143-160	133-149	146-164	175-186
Capacité du réservoir, env.	l	-	-	47	47	45/54	45/54	45/54	45/54	45/54	54

Jantes/pneumatiques											
Dimensions pneumatiques		205/65 R17	205/65 R17	205/65 R17	205/65 R17	205/65 R17	205/65 R17	205/65 R17	205/65 R17	205/65 R17	245/45 R19
Dimensions jantes		7,5 J x 17	7,5 J x 17	7 J x 17	7 J x 17	7 J x 17	7 J x 17	7 J x 17	7 J x 17	7 J x 17	8 J x 19
Matériau		Alliage léger	Alliage léger	Alliage léger	Alliage léger	Alliage léger	Alliage léger	Alliage léger	Alliage léger	Alliage léger	Alliage léger

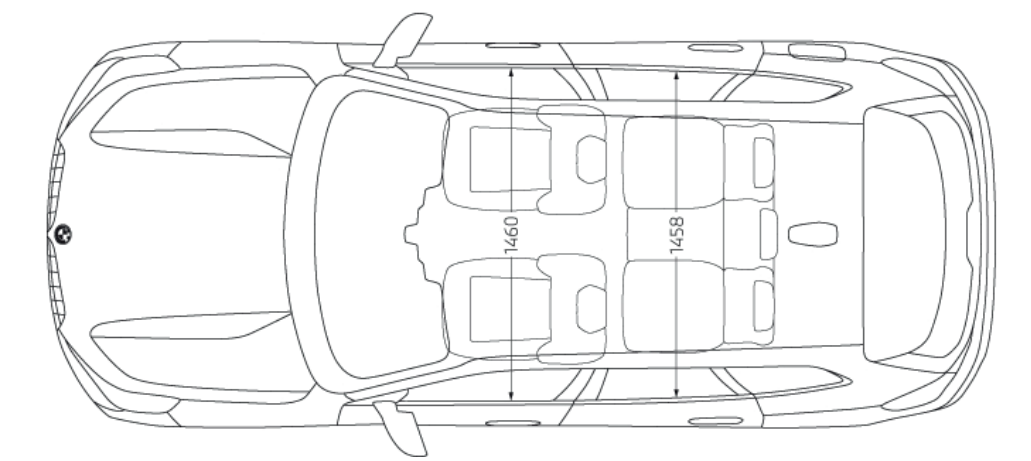
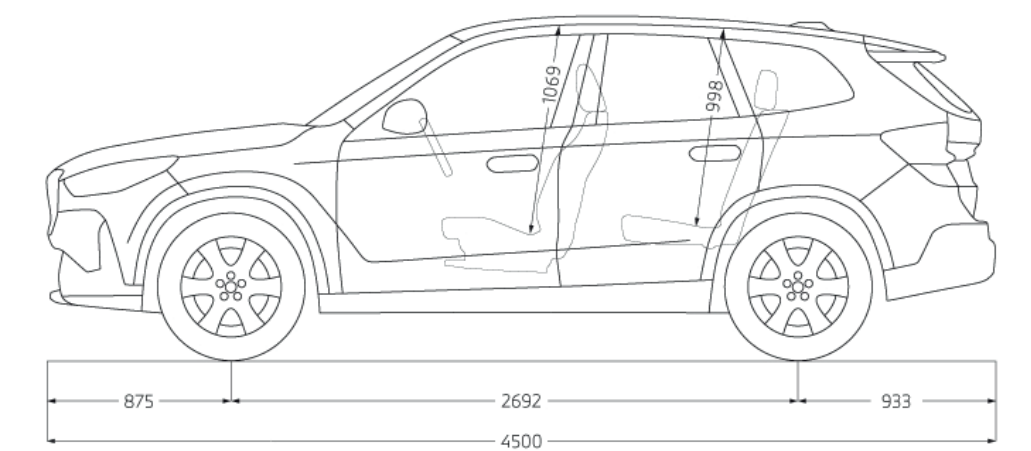
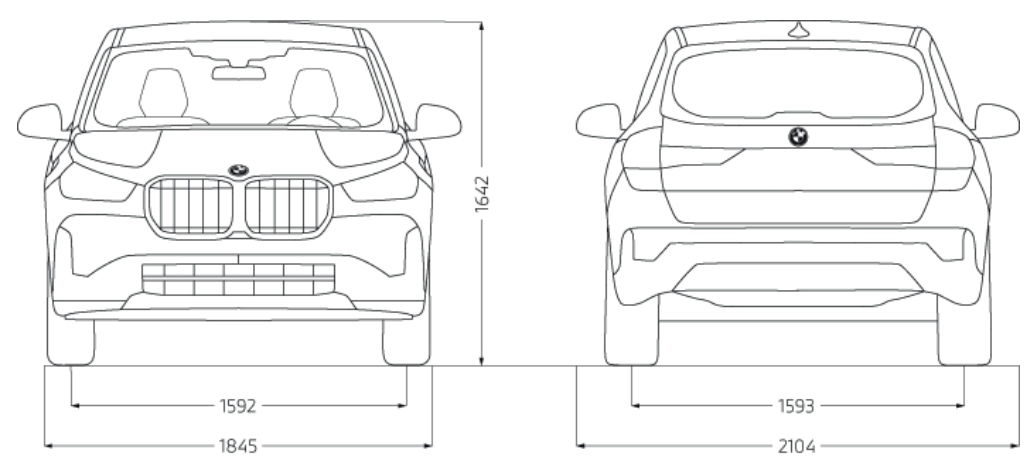

¹ Le poids à vide UE se rapporte à un véhicule avec l'équipement de série et sans équipement en option. Le poids à vide tient compte d'un réservoir rempli à 90 % et de 75 kg pour le conducteur. Les équipements en option peuvent modifier le poids du véhicule, la charge utile et la vitesse maximale en cas d'incidence sur l'aérodynamique.

² Le poids total effectif de l'attelage ne doit pas dépasser la charge remorquable maximale autorisée plus la charge au point d'attelage maximale autorisée.

³ L'autonomie dépend de différents facteurs comme le style de conduite, le type de route emprunté, la température extérieure, le chauffage/la climatisation, le préchauffage de la batterie et l'équipement choisi.

⁴ Les valeurs de performance pour les moteurs essence se rapportent à un carburant de qualité RON 98. Les informations relatives à la consommation se rapportent au fonctionnement avec un carburant de référence conformément au règlement (CE) n° 715/2007 sur le type de véhicule pour lequel la réception a été sollicitée. Les qualités de carburant sans plomb à 91 d'indice RON ou supérieur avec une teneur en éthanol maximale de 10 % (E10) sont autorisées. BMW recommande l'utilisation de supercarburant sans plomb à 95 d'indice RON.

⁵ Les valeurs de consommation de carburant, d'énergie électrique et d'émissions de CO₂ indiquées ont été mesurées conformément à la procédure WLTP. Depuis le 1^{er} septembre 2018, les véhicules légers neufs sont réceptionnés en Europe sur la base de la procédure d'essai harmonisée pour les véhicules légers (WLTP), procédure d'essai permettant de mesurer la consommation de carburant et les émissions de CO₂, plus réaliste que la procédure NEDC précédemment utilisée. Les indications se rapportent à un véhicule doté de l'équipement de série en Allemagne. Les écarts tiennent compte des différences de dimensions au niveau des jantes et des pneumatiques choisis et peuvent varier pendant la configuration.

Les valeurs entre [] se rapportent aux modèles équipés d'une boîte de vitesses automatique.



Ce document présente le descriptif des versions, équipements et possibilités de configuration des véhicules (dotation d'équipements de série ou options) tels qu'ils sont commercialisés par BMW France en France. Dans d'autres pays membres de l'Union européenne, les versions, équipements et possibilités de configuration des véhicules (dotation d'équipements de série ou options) proposés peuvent être différents. Les modèles photographiés dans ce document peuvent présenter des équipements ou accessoires qui ne sont pas commercialisés par BMW France en France ou qui sont disponibles moyennant un supplément de prix. Les prix et spécifications mentionnés dans le présent document sont modifiables à tout moment et sans préavis. Veuillez consulter votre Concessionnaire BMW local. Il se fera un plaisir de vous renseigner sur les versions spécifiques à votre pays. Document non contractuel.

Février 2024.

**DEMANDEZ
UNE OFFRE**

**RÉSERVEZ
UN ESSAI**