



THE  
COUPÉ  
CABRIOLET  
GRAN COUPÉ

8



TARIFS AU 01/02/2024.

THE = LA.



# CIRCULAR VISION

DÉCOUVREZ LA DÉMARCHE CIRCULAIRE DE BMW

BMW Group place le développement durable au centre de sa stratégie.

Engagé dans l'initiative "Race to Zero" de l'ONU, notre ambition est d'atteindre la neutralité carbone au plus tard en 2050, via des objectifs de réduction des émissions de CO2 déclarés et audités auprès du SBTi (Science Based Targets initiative).

Une ambition qui se traduit par une approche circulaire sur toutes les étapes du cycle de vie de nos voitures : conception, production, usage et recyclage.



## RE:THINK

Repenser l'automobile dès sa conception pour créer des voitures avec une démarche responsable.

- Investir 30 milliards d'euros d'ici 2025 en R&D pour développer des technologies durables.

## RE:DUCE

Réduire les émissions de CO2 sur l'ensemble du cycle de vie de nos voitures, de la production au recyclage.

Concrètement d'ici 2030, réduire les émissions de CO2 par véhicule de 40% par rapport à 2019, avec sur l'ensemble du cycle de vie :

- Moins 20% d'émissions dues aux approvisionnements,
- Moins 80% d'émissions dans la production du véhicule,
- Moins 50% d'émissions à l'usage du véhicule.

## RE:USE

Réemployer une part importante des matériaux à chaque étape de fabrication.

- Augmenter à 50% la part des matériaux issus de l'économie circulaire.
- Organiser la collecte des pièces et voitures usagées pour une seconde vie avec notre filiale Encory GmbH.

## RE:CYCLE

Recycler nos voitures et leurs composants pour leur donner une seconde vie.

- Tous les véhicules BMW Group sont recyclables à 95% conformément à la réglementation.
- Organiser le recyclage de composants, par exemple dans de nouvelles batteries à l'usine de Dingolfing.
- Recycler les déchets, chutes d'aluminium et d'aciers du cycle de production.



DEMANDEZ UNE OFFRE  
BMW SÉRIE 8 GRAN COUPÉ

RÉSERVEZ UN ESSAI  
BMW SÉRIE 8 GRAN COUPÉ



# BMW SÉRIE 8 GRAN COUPÉ. ÉLÉGANCE PURE.

BMW Série 8 Gran Coupé dans la teinte de carrosserie  
BMW Individual Frozen Tansanitblau métallisé présentée avec options.



DEMANDEZ UNE OFFRE  
BMW SÉRIE 8 CABRIOLET

RÉSERVEZ UN ESSAI  
BMW SÉRIE 8 CABRIOLET

# BMW SÉRIE 8 CABRIOLET. SPORT EN PLEIN AIR.



BMW Série 8 Cabriolet dans la teinte de carrosserie  
BMW Individual Pure Grey métallisé présentée avec options.



DEMANDEZ UNE OFFRE  
BMW SÉRIE 8 COUPÉ

RÉSERVEZ UN ESSAI  
BMW SÉRIE 8 COUPÉ

# BMW SÉRIE 8 COUPÉ. À COUPER LE SOUFFLE.



BMW Série 8 Coupé dans la teinte de carrosserie  
BMW Individual Tansanitblau métallisé présentée avec options.



DEMANDEZ UNE OFFRE  
BMW M8 GRAN COUPÉ



# BMW M8 COMPETITION GRAN COUPÉ. CLASSE PURE.

BMW M8 Competition Gran Coupé dans la teinte de carrosserie  
BMW Individual Brilliant White métallisé présentée avec options.



# BMW M8 CABRIOLET. NATURELLEMENT STYLÉE.



DEMANDEZ UNE OFFRE  
BMW M8 CABRIOLET



BMW M8 Competition Cabriolet dans la teinte de carrosserie  
BMW Individual M Brass métallisé présentée avec options.



# BMW M8 COUPÉ. SPORTIVE DE HAUT NIVEAU.



DEMANDEZ UNE OFFRE  
BMW M8 COUPÉ



BMW M8 Competition Coupé dans la teinte de carrosserie  
BMW Individual Daytona Beach Blue uni, présentée avec options.





PILOTEZ VOTRE ADRÉNALINE.  
NOUVEAUX SIÈGES M CARBON TYPE BAQUET.



# SOMMAIRE.

MOTORISATIONS	20
ÉQUIPEMENTS DE SÉRIE	22
TARIFS ET FINANCEMENTS	34
ÉQUIPEMENTS OPTIONNELS	36
NUANCIERS	46
CONTRATS BMW SERVICE	50
CARACTÉRISTIQUES TECHNIQUES	52



@BMWFrance



@BMWFrance



@bmwfrance





# BMW M8 COMPETITION. 625 CH. LA PUISSANCE MAÎTRISÉE.

## BIENVENUE DANS LE ROYAUME DE LA PERFORMANCE ULTIME.

### Moteur V8 M TwinPower Turbo hautes performances.

Dans sa dernière version, le moteur essence 8 cylindres M TwinPower Turbo affiche des performances à la hauteur de son rang. Conçu pour résister aux conditions sur circuit automobile, il délivre 625 ch. Ses deux turbocompresseurs réagissent instantanément, grâce à un collecteur d'échappement sur banc de cylindres.

### Suspensions SelectDrive M.

Elles peuvent s'adapter à la situation de conduite :

- Mode CONFORT pour un confort de conduite élevé
- Mode SPORT pour un tarage plus ferme des amortisseurs
- Mode SPORT+ pour la conduite sur circuit.

### Transmission M xDrive.

La transmission BMW xDrive avec différentiel M actif garantit une traction et une dynamique de conduite maximales. Cette technologie M spécifique associe l'agilité de la propulsion arrière à la maîtrise de la traction intégrale. Vous pouvez choisir entre les options de propulsion 4WD, 4WD Sport et, lorsque le mode DSC est désactivé, 2WD.

### Boîte de vitesses M Steptronic à 8 rapports avec Drivelogic.









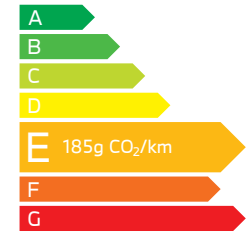

Elle offre plusieurs options : de la conduite extrêmement dynamique à la conduite privilégiant le confort avec un engagement des rapports quasiment imperceptible ou économisant le carburant. Vous pouvez changer de vitesse manuellement grâce au levier de vitesses et aux palettes montées sur le volant, ou bien vous laisser guider en mode automatique.

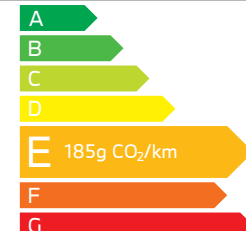
### Touche M Mode

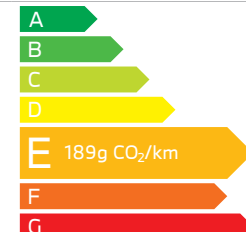
Avec la touche M MODE sur la console centrale, vous pouvez régler l'intensité de la commande des systèmes d'aide à la conduite.

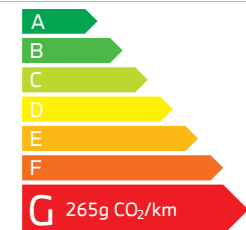
- Le mode ROAD active toutes les fonctionnalités des assistants électroniques.
- En mode SPORT, les assistants vous avertissent mais n'agissent pas.
- En mode TRACK, vous désactivez les systèmes d'aide, par exemple, sur circuit automobile.

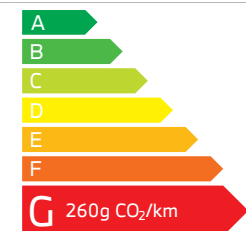
Selon le mode choisi, les informations relatives à la conduite passent au premier plan dans le système d'affichage correspondant.

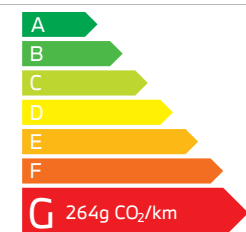
	Moteur	Boîte de vitesses	Accélération 0-100 km/h	Consommation mixte combinée WLTP* (g/km)	
<b>840d xDrive GRAN COUPÉ</b> 	Diesel 48V 340 ch 6 cylindres 3,0l	Automatique 8 rapports	5,0 s	6,7-7,1	
<b>840d xDrive COUPÉ</b> 					
<b>840d xDrive CABRIOLET</b> 					
<b>M8 COMPETITION GRAN COUPÉ</b> 	Essence 625 ch 8 cylindres 4,4 litres	Automatique à 8 rapports M Steptronic	3,2 s	11,2 - 11,6	
<b>M8 COMPETITION COUPÉ</b> 					
<b>M8 COMPETITION CABRIOLET</b> 					

\*Depuis le 1<sup>er</sup> septembre 2018, les véhicules légers neufs sont réceptionnés en Europe sur la base de la procédure d'essai harmonisée pour les véhicules légers (WLTP) qui permet de mesurer une consommation de carburant et des émissions de CO<sub>2</sub> plus réalistes que la procédure NEDC précédemment utilisée.



# BMW SÉRIE 8. MAGNÉTIQUE DE SÉRIE.

## EXTÉRIEUR.

- Air Breather en Pearl Chrome avec inserts en noir
- Buses de lave-glace chauffantes
- Calandre avec entourage en chrome perlé avec doubles barreaux verticaux en U
- Clignotants blancs à LED intégrés dans les rétroviseurs extérieurs
- Construction allégée BMW Carbon Core
- Désignation du modèle en chrome
- Doubles sorties d'échappement avec finition en chrome clair, une de chaque côté
- Écrous antiviol de roue
- Feux de route permanents anti-éblouissement
- Feux arrière à LED avec fonction stop dynamique et 3<sup>ème</sup> feu stop à LED
- Projecteurs Full LED avec Pack Advanced Full LED
- Rétroviseurs extérieurs réglables, rabattables électriquement et dégivrants
- Rétroviseur extérieur électrochrome côté conducteur
- Teinte de carrosserie Alpinweiss uni
- Freins avant et arrière M Sport de 18" bleus avec désignation M
- Logo M sur les ailes avants
- Jantes en alliage léger 19" M style 727 M à rayons doubles bicolores, avec pneumatiques mixtes et runflat
- Pack aérodynamique M : pare-chocs aérodynamiques dans la teinte de la voiture et inserts pare-choc arrière noirs brillants

- Shadow Line M brillant : entourage des Air breather, des vitres et de la base des rétroviseurs en noir brillant

### • Calandre illuminée BMW Iconic Glow

#### Éléments spécifiques BMW Série 8 Cabriolet :

- Capote noire avec doublure intérieure anthracite actionnable jusqu'à 50 km/h avec conception multi-couche pour réduire le bruit et assurer une bonne isolation

## INTÉRIEUR.

- 4 sièges (Coupé et Cabriolet) / 4+1 sièges (Gran Coupé) avec ceintures 3 points
- Airbag passager avant désactivable via la clé
- Airbags conducteur et passager avant + airbags de tête avant et arrière + airbags genoux
- Airbags latéraux avant pour conducteur et passager avant
- Appuis-tête avant actifs
- Banquette arrière rabattable 50/50 (Coupé et Cabriolet) ou 40/20/40 (Gran Coupé)
- Boîte à gants verrouillable
- Climatisation automatique 2 zones
- Climatisation automatique 4 zones à fonctionnalités étendues : (BMW Série 8 Gran Coupé uniquement)
- Éclairage d'ambiance avec éclairage dynamique intérieur et présentation dynamique préconfigurée : Bienvenue / Au revoir / Appel entrant et porte ouverte
- Fixations ISOFIX aux 2 places latérales arrière (compatibles iSize)
- Pares-soleil avec miroir de courtoisie éclairé
- Rétroviseur intérieur électrochrome sans cadre
- Sièges avant chauffants, électriques à mémoire
- Sièges avant multifonctions
- Ciel de pavillon M anthracite (sauf BMW Série 8 Cabriolet)
- Inserts décoratifs M Aluminium Trace foncé
- Pédalier spécifique M avec repose-pieds
- Sellerie cuir "Merino" Schwarz / Passepoil M
- Teinte d'habitacle Schwarz
- Seuils de porte avec désignation M
- Tapis de sol en velours anthracite avec le logo M dans le passepoil
- Volant M gainé cuir

#### Éléments spécifiques BMW Série 8 Cabriolet :

- Filet anti-remous



#### DÉSORMAIS AVEC LA FINITION M SPORT DE SÉRIE.

Les BMW 840d xDrive sont dotées de série de la finition M Sport.

Pour une esthétique affûtée avec des équipements tels que :

- Kit aérodynamique M
- Jantes alliage 19" BMW M et freins M Sport
- Teintes de carrosserie exclusives et éléments de design M spécifiques
- Seuils de porte, repose-pied et pédalier M
- Volant M gainé cuir avec touches multifonctions
- Sièges avant multifonctions en cuir Mérimo



#### CALANDRE ILLUMINÉE BMW ICONIC GLOW

Une touche esthétique impressionnante. Son éclairage d'ambiance LED innovant permet des jeux de lumière spectaculaires, lorsque vous conduisez, ou lorsque vous ouvrez ou fermez les portes de votre voiture.



## DYNAMISME ET SÉCURITÉ.

- ABS
- Suspension Adaptative M avec 3 modes configurables (COMFORT, SPORT, SPORTPLUS)
- Active Guard : avertisseur de risque de collision et système anti-collision à basse vitesse avec intervention freinage
- Active Protection : pack sécurité pour déclencher des mesures de protection des occupants en cas d'accident
- Alarme antivol
- Appel d'Urgence Intelligent
- Attention Assist : signale la perte de vigilance du conducteur
- Assistance au freinage : assistance de freinage maximale pour raccourcir la distance d'arrêt en cas de freinage brutal
- Boîte de vitesses automatique 8 rapports Sport, palettes au volant
- BMW xDrive : 4 roues motrices permanentes
- Capot moteur actif
- Contrôle Dynamique de la Traction DTC et Contrôle Dynamique de Stabilité DSC
- Capteur de pluie et allumage automatique des projecteurs
- Direction à assistance électrique avec Servotronic
- Direction ActiveDrive à 4 roues directrices
- **Drive Assist** avec régulateur de vitesse et fonction freinage

- Fonction d'arrêt et de redémarrage automatique du moteur avec système de récupération de l'énergie au freinage
- Frein de parking électrique avec fonction "Automatic Hold"
- Hybridation Légère 48V
- Indicateur de maintenance "Condition Based Service" (CBS) et indicateur de consommation moyenne
- Mesure individuelle de pression des pneumatiques
- Mode ECO PRO étendu avec mode roue libre et assistant d'anticipation
- Ordinateur de bord avec indicateur de température extérieure, température d'huile,...
- **Park Assist** avec caméra de recul et système d'aide au stationnement PDC avant et arrière
- Protection active des occupants
- Sélecteur de mode de conduite "Driving Experience Mode" avec modes : ECO PRO, COMFORT, SPORT et ADAPTATIVE
- Système d'échappement sport avec Active Sound Design
- Triangle de présignalisation avec kit de premiers secours

### Éléments spécifiques à la BMW Série 8 Cabriolet :

- Système de protection contre le retournement

## CONFORT ET CONNECTIVITÉ.

- Accès confort avec préparation BMW Digital Key
- Alarme antivol
- Allumage automatique des projecteurs
- Bouton de démarrage Start/Stop sans manipulation de la clé
- BMW ID
- **BMW Live Cockpit Navigation Pro** avec Affichage Tête Haute et BMW Intelligent Personal Assistant
- Clé intelligente BMW Display Key
- Commande électrique du coffre
- Connectivité avancée sans fil avec recharge sans fil par induction
- Controller iDrive
- Fermeture assistée des portes Soft Close
- Hotspot WiFi
- **Pack Connected Pro** (dont Apple CarPlay et Android Auto)
- Prises 12 V (1 dans la console centrale et 1 dans l'accoudoir central)

- Services Après-vente connectés BMW TeleServices
- Services ConnectedDrive (3 ans)
- Système Hi-Fi Harman Kardon®
- Tuner DAB
- Verrouillage centralisé avec clés radiocommandées à 4 boutons et à mémorisation automatique des réglages (x 2)



Nouveau grand écran central tactile de 12,3"

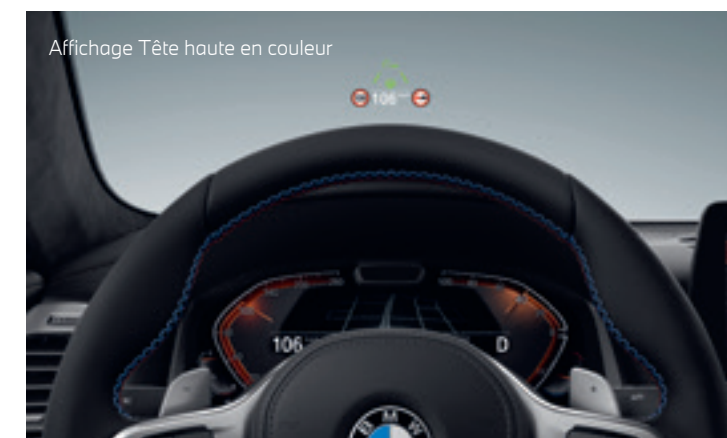

Affichage Tête haute en couleur



Applications intérieures CraftedClarity (en option)



Recharge sans fil par induction



Système Hi-Fi Harman Kardon®



# BMW M8 COMPETITION. CHARISMATIQUE DE SÉRIE.



## EXTÉRIEUR.

- Air Breather noir brillant avec inserts noir mat
- Buses de lave-glacé dégivrantes
- Calandre avec entourage noir avec doubles barreaux verticaux en U
- Clignotants à LED intégrés dans les rétroviseurs extérieurs
- Construction allégée BMW Carbon Core
- Construction allégée en aluminium des trains avant et arrière
- Désignation "M8 Competition" en noir
- Doubles sorties d'échappement noires, une de chaque côté
- Écrous antivol de roue
- Feux arrière à LED avec fonction stop dynamique et 3<sup>ème</sup> feu stop à LED
- Feux de route anti-éblouissement
- Feux Shadow Line M
- Freins à disques M ventilés hautes performances à l'avant et à l'arrière composites avec étriers de frein bleus
- Jantes alliage 20" style 813 M bicolores, avec pneumatiques mixtes
- **Pack M Competition**
- Projecteurs Laser BMW
- Rétroviseurs extérieurs M couleur carrosserie réglables et rabattables électriquement, dégivrants
- Rétroviseur extérieur gauche électrochrome
- Spoiler arrière M
- Teinte de carrosserie unie ou métallisée (hors teintes BMW Individual)
- Toit M Carbon (sauf M8 Cabriolet)

### Élément spécifique à la BMW M8 Cabriolet :

- Capote noire actionnable jusqu'à 50 km/h, avec doublure intérieure anthracite : conception multicouche isolante phonique et thermique

## INTÉRIEUR.

- 4 sièges avec ceintures de sécurité 3 points (Gran Coupé : 4+1 sièges)
- Airbag passager désactivable via la clé
- Airbags conducteur et passager avant + airbags de tête avant et arrière + airbags genoux
- Airbags latéraux avant pour conducteur et passager avant
- Application galvanisée sur les panneaux de porte
- Appuis-tête avant actifs
- Banquette arrière rabattable 50/50 (Gran Coupé : 40/20/40)
- Boîte à gants verrouillable
- Ciel de pavillon M Alcantara anthracite (sauf M8 Cabriolet)
- Climatisation automatique bi-zone à fonctionnalités étendues (Gran Coupé : climatisation automatique 4 zones)
- Éclairage d'ambiance avec éclairage dynamique préconfiguré : Bienvenue / Au revoir / Appel entrant et porte ouverte
- Fixations ISOFIX aux 2 places latérales à l'arrière (compatibles iSize)
- Inserts décoratifs M en fibre de carbone
- Pares-soleil avec miroir de courtoisie éclairé
- Rétroviseur intérieur sans cadre, électrochrome
- Seuils de portes avec inscription M8 Competition à l'avant
- Sièges M Sport à l'avant : appui lombaire ajustable et chauffants
- Tableau de bord en alcantara
- Tapis de sol spécifiques M
- Volant en cuir M

### Élément spécifique à la BMW M8 Cabriolet :

- Filet anti-remous

## PACK M COMPETITION.

**Avec le Pack M Compétition inclus de série, la BMW M8 Competition affiche son esprit sportif :**

- Châssis abaissé de 7 mm
- Nouveaux amortisseurs raffermiss de 10%
- Sellerie Tout-Cuir "Merino" BMW Individual / Alcantara Schwarz / surpiqûres Midrand Beige
- Shadow Line M brillant étendu
- Système d'échappement sport
- Ceintures de sécurité noires avec liserés aux couleurs M
- Jantes en alliage léger 20" style 813 M bicolores à rayons en étoile, avec pneumatiques mixtes
- Éléments de design du Pack M Competition :
  - Calandre noir brillant
  - Badge "M8 Competition" noir
  - Coques de rétroviseurs en noir brillant
  - Spoiler arrière noir brillant
  - Bouclier arrière avec insert noir brillant
  - Sorties d'échappement noires
  - Poignées de portes couleur carrosserie
  - Tapis de sol spécifiques

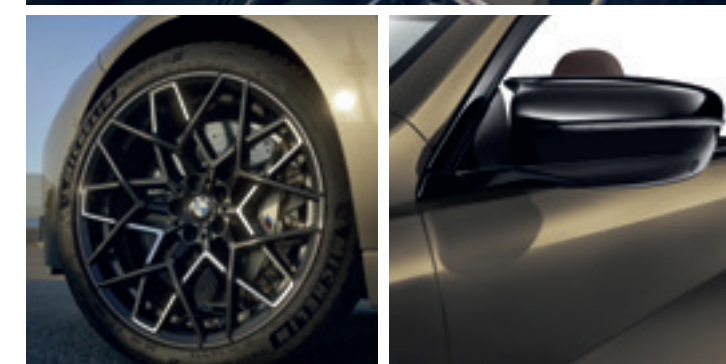



## DYNAMISME ET SÉCURITÉ.

- ABS
- Active Guard : avertisseur de risque de collision et système anti-collision à basse vitesse avec intervention freinage
- Adaptative M suspension avec 3 modes configurables (COMFORT, SPORT, SPORTPLUS)
- Alarme antivol
- Appel d'Urgence Intelligent
- Attention Assist : signale la perte de vigilance du conducteur
- Avertisseur de risque de collision et système anti-collision à basses vitesses
- BMW M xDrive avec différentiel actif M
- Boîte de vitesses automatique à 8 rapports Sport avec palettes au volant et boutons M1/M2
- Contrôle Dynamique de la Traction DTC et Contrôle Dynamique de Stabilité DSC
- Direction à assistance électrique avec Servotronic

- Drive Assist
- Fonction d'arrêt et de redémarrage automatique du moteur avec système de récupération de l'énergie au freinage
- Indicateur de pression des pneumatiques
- Pont arrière avec différentiel autobloquant M Sport
- Protection active des occupants
- Sélecteur de mode de conduite "Driving Experience Mode" avec modes : ECO PRO, COMFORT, SPORT et ADAPTATIVE
- Système d'échappement sport M
- Triangle de présignalisation avec kit de premiers secours
- Verrouillage centralisé avec clés radiocommandées à 4 boutons et à mémorisation automatique des réglages (x 2)

### Élément spécifique à la BMW M8 Cabriolet :

- Système de protection contre le retournement

## CONFORT ET CONNECTIVITÉ.

- Allumage automatique des projecteurs
- BMW ID
- BMW Live Cockpit Navigation Pro avec Affichage Tête Haute en couleur et BMW Intelligent Personal Assistant
- Bouton de démarrage Start/Stop sans manipulation de la clé
- Accès confort avec préparation BMW Digital Key
- Capteur de pluie et allumage automatique des projecteurs
- Clé intelligente "BMW Display Key"
- Commande électrique du coffre
- Connectivité avancée sans fil avec Hot Spot WiFi et recharge sans fil par induction
- Controller iDrive
- Détection de l'occupation du siège passager avant
- Fermeture assistée des portes Soft Close
- Fonction "Welcome Light" et "Follow me Home"
- Frein de parking électrique avec fonction "Automatic Hold"

- Hotspot WiFi
- Mesure individuelle de pression des pneumatiques
- Park Assist avec caméra de recul et système d'aide au stationnement PDC avant et arrière
- Ordinateur de bord avec indicateur de température extérieure, de maintenance, de consommation de carburant moyenne
- Pack Connected Pro (dont Apple CarPlay et Android Auto)
- Prises 12 V (1 dans la console centrale et 1 dans l'accoudoir central)
- Services Après-vente connectés BMW TeleServices
- Services ConnectedDrive (3 ans)
- Système Hi-Fi Harman Kardon
- Tuner DAB

### Élément spécifique à la BMW M8 Cabriolet :

- Système de protection contre le retournement



Nouvel écran 12.3"



BMW Digital Key



Système Hi-Fi Harman Kardon®



# ZOOM SUR VOS SERVICES CONNECTÉS. MIEUX CONNECTÉ. ENCORE PLUS LIBRE.







Connectée en 4G à Internet via sa carte Sim intégrée, votre BMW vous propose un écosystème complet de services : navigation, télémaintenance, conciergerie, divertissement...

Grâce à des interfaces équipées de technologies d'Intelligence Artificielle, vous pilotez vos fonctionnalités de manière intuitive, tout en restant entièrement concentré sur votre conduite. Montez à bord d'un univers de services connectés !





## BMW LIVE COCKPIT NAVIGATION PRO.





### Système, connexions, interfaces et services essentiels.

-  **Affichage conducteur**  
Combiné d'instrumentation 12,3" haute résolution
-  **Écran central**  
Écran tactile 12,3" avec fonction d'écran partagé
-  **Affichage Tête Haute en couleur**
-  **Système d'exploitation BMW OS 7.0**  
Avec mise à jour automatique
-  **Connectivité sans fil**
  - Carte SIM câblée avec le réseau 4G dans le véhicule
  - Bluetooth
  - Hotspot Wi-Fi : permet de connecter vos terminaux mobiles (smartphone, tablette, console...) sans utiliser votre forfait data de téléphonie mobile
-  **Connexions : 2 ports USB**

#### Pour commander vos services :









-  **BMW iDrive Controller**  
Molette de contrôle
-  **BMW Intelligent Personal Assistant**  
Fonctionne avec un système d'intelligence artificielle apprenant les préférences du conducteur  
Via l'expression "Dis BMW" ou un mot de commande personnalisé, l'assistant vocal intelligent :
  - permet de piloter par la voix vos fonctionnalités connectées
  - vous aide à connaître votre BMW et à l'utiliser de façon optimale
  - répond à vos questions sur les fonctions et l'état de votre BMW

#### Vos services essentiels :

-  **Système de navigation BMW**  
Avec mise à jour automatique des cartes de navigation Over the Air (3 ans)
-  **Appel d'Urgence Intelligent**  
Alerte la centrale de surveillance BMW en cas d'accident :
  - localisation et informations sur la gravité des dommages
  - Peut être déclenché manuellement pour venir en aide à un autre véhicule
-  **Téléservices BMW**  
Vos services de télémaintenance intégrés :
  - Envoi automatique d'informations à votre concessionnaire
  - Détection et préparation de la prochaine échéance d'entretien
  - En cas de panne, demande d'assistance
-  **BMW Connected (3 ans)**  
Passerelle entre votre smartphone et votre BMW :
  - Envoyer vos destinations à votre BMW via l'application My BMW
  - Proposition de l'itinéraire une fois à bord de la voiture
-  **Profils conducteur**  
Mémorise les paramètres personnels (siège, climatisation, divertissement...). Lors de l'activation du profil via la clé ou sur l'afficheur, les réglages sont adoptés automatiquement.

## PACK CONNECTED PRO.

### Votre pack de services associés.

-  **"Ma BMW à Distance"** (durée indéterminée)  
Transformer votre smartphone en télécommande de votre BMW : (dé)verrouillage, localisation de la voiture, appel de phares, ventilation, consultation de statuts de la voiture
-  **"Connected Navigation"** (3 ans)  
Connected Parking : affichage de places libres dans la rue ou de places de stationnement récemment libérées en parking.  
Assistant de place de parking :
  - trouve un parking souterrain près de la destination
  - propose plusieurs possibilités de stationnement
-  **Remote 3D View - Vue 3D à distance** (durée illimitée)  
(uniquement en combinaison avec l'option "Park Assist Plus")  
Permet l'observation de l'environnement du véhicule via l'application smartphone My BMW. La photo peut être récupérée sur le smartphone sous une représentation 3D
-  **Information Trafic en Temps Réel** (3 ans)  
  - Conditions de circulation et suggestion d'itinéraires (Europe)
  - Fonctionnalité OSPI : affichage des probabilités de trouver une place de stationnement (à Paris, Lyon, Marseille, Toulouse, Nice, Nantes)
-  **Intégration Smartphone** (durée indéterminée)
  - Apple CarPlay™ : affiche et pilote vos applications iPhone telles que Téléphone, Musique, Messages, Plans...
  - Google Android Auto™ : affiche et pilote vos applications Android et utiliser la commande vocale "OK Google" pour téléphoner, obtenir un itinéraire, accéder aux contacts...
-  **In-Car Experiences** (3 ans)  
Accéder via l'assistant vocal à un programme vitalisant ou relaxant à bord
-  **Amazon Alexa** (3 ans)  
Commander la Smart Home, la météo, le calendrier, les actualités, les services de streaming comme Amazon Music, ou répondre à une question d'ordre général
-  **Connected Music** (3 ans)  
Retrouver votre compte premium Spotify directement dans le véhicule via la carte SIM intégrée





# ZOOM SUR MYBMW APP.



## L'APPLICATION QUI FACILITE VOTRE MOBILITÉ AU QUOTIDIEN.

Avec MyBMW App, vous profitez à 100% de votre BMW. Interface universelle, elle vous permet de gérer à distance tout ce qui concerne votre voiture depuis votre smartphone : climatisation, verrouillage ou déverrouillage, planification de trajet, consommation, services, localisation, état du véhicule...



### Préparer vos voyages

Le planificateur de voyage intégré à MyBMW App affiche toutes les informations de votre prochain trajet : itinéraire, conditions de circulation, pauses recommandées, temps de parcours...

Envoyez ces informations au système de navigation de votre BMW et laissez vous guider !



### Optimiser vos consommations

Avec MyBMW App, retrouvez les statistiques de vos trajets du mois et de vos consommations.

Votre Coach efficacité analyse votre conduite, avec votre score à la clé, et vous apporte des conseils d'éco-conduite.

Vous pouvez même jouer en comparant vos scores entre amis !



### Transformer votre smartphone/ smartwatch en clé

Plus besoin d'avoir les clés de votre BMW sur vous : avec la fonctionnalité BMW Digital Key\*, il suffit de poser votre smartphone\*\* sur la poignée de porte pour déverrouiller et de le placer sur le plateau du smartphone (ou recharge à induction) pour démarrer. Vous pouvez partager votre clé avec votre entourage (jusqu'à 5 smartphones/ smartwatches). Vous avez également la possibilité de les restreindre (vitesse max, puissance moteur réduite...).

\*Requiert l'option Accès Confort. \*\*Équipé du NFC.



### Localiser votre BMW

Vous ne retrouvez pas votre BMW au milieu d'une multitude de voitures garées, au parking ou dans la rue ?

MyBMW App vous permet de la localiser à distance, de la faire klaxonner ou de faire un appel de phare...  
Problème résolu !



### Vérifier votre véhicule à distance

Pas sûr d'avoir bien fermé votre BMW ? Vous pouvez le vérifier à distance sur votre application et verrouiller votre BMW si besoin.

Vous pouvez aussi vérifier que les vitres, le coffre, le capot ou encore le toit ouvrant sont bien verrouillés.

MyBMW App vous permet également de contrôler la pression des pneus, les prochaines maintenances (huile moteur, liquide de freins, contrôle du véhicule)



### Effectuer les mises à jour de votre BMW

Vous voulez toujours maintenir votre BMW à la pointe de la technologie ?

La fonction "Remote Software Upgrade" vous permet de télécharger la dernière version du système d'exploitation et de l'installer à bord de votre voiture.

À chaque nouvelle mise à jour, vous recevez une notification sur votre smartphone.



Scannez pour voir la vidéo





# TARIFS & FINANCEMENTS

RÉSERVEZ UN ESSAI SÉRIE 8

DEMANDEZ UNE OFFRE SÉRIE 8

DEMANDEZ UNE OFFRE M8 COMPÉTITION

## BMW FINANCIAL SERVICES

### VOTRE SOLUTION DE FINANCEMENT SUR MESURE

Pour acquérir votre prochaine BMW, BMW Financial Services vous propose une gamme de solutions de financement adaptées à tous vos besoins, de la Location Longue Durée (LLD) à la Location avec Option d'Achat (LOA), en passant par le leasing ou le crédit.



Avec ou sans apport, que vous soyez un particulier ou un professionnel, pour un véhicule neuf ou d'occasion, nous vous accompagnons pour définir votre solution de financement personnalisée.



RETROUVEZ NOS SOLUTIONS DE FINANCEMENT

NOS OFFRES DE LOYERS SANS APPORT

### DÉCOUVREZ NOS SOLUTIONS PASSLEASE LOA ET PASSLEASE LLD.

- Zéro contrainte :** Quel que soit votre choix en fin de contrat, aucune démarche liée à la revente n'est nécessaire. Vous évitez les contraintes administratives liées à une transaction et les éventuels frais de dépréciation.
- Économies :** Cette solution de financement vous permet de maîtriser vos charges mensuelles. Pour un professionnel, pas de comptabilisation du véhicule au bilan de la société : vous préservez votre capacité d'endettement.
- Privilèges :** Avec les solutions PassLease LOA et PassLease LLD, vous bénéficiez de l'extension de garantie constructeur jusqu'à la fin de votre contrat pour tout financement d'une voiture neuve.

	Puissance	Puissance fiscale	Émissions de CO <sub>2</sub> combinées WLTP <sup>1</sup> (g/km)	Malus CO <sub>2</sub> et au poids <sup>1</sup>	Prix TTC
<b>DIESEL 48 V</b>					
<b>840d xDrive GRAN COUPÉ</b> 	340 ch	22 CV	180 - 192	27 300 € - 56 832 €	<b>113 600 €</b>
<b>840d xDrive COUPÉ</b> 	340 ch	22 CV	176 - 185	19 101 € - 36 300 €	<b>116 600 €</b>
<b>840d xDrive CABRIOLET</b> 	340 ch	22 CV	180 - 189	27 905 € - 48 704 €	<b>124 600 €</b>

	Puissance	Puissance fiscale	Émissions de CO <sub>2</sub> combinées WLTP <sup>1</sup> (g/km)	Malus <sup>1</sup>	Prix TTC
<b>ESSENCE</b>					
<b>M8 COMPÉTITION GRAN COUPÉ</b> 	625 ch	57 CV	256 - 265	60 000 €	<b>179 100 €</b>
<b>M8 COMPÉTITION COUPÉ</b> 	625 ch	57 CV	251 - 260	60 000 €	<b>182 100 €</b>
<b>M8 COMPÉTITION CABRIOLET</b> 	625 ch	57 CV	255 - 264	60 000 €	<b>190 100 €</b>

<sup>1</sup> Depuis le 1<sup>er</sup> septembre 2018, les véhicules légers neufs sont réceptionnés en Europe sur la base de la procédure d'essai harmonisée pour les véhicules légers (WLTP), procédure d'essai permettant de mesurer la consommation de carburant et les émissions de CO<sub>2</sub>, plus réaliste que la procédure NEDC précédemment utilisée. Renseignez-vous auprès de votre concessionnaire pour connaître les valeurs d'émission de CO<sub>2</sub> correspondant aux véhicules configurés pour le marché français et le montant du malus en résultant pour les modèles sur lesquels se porte votre intérêt.

Pour connaître le détail des options disponibles sur les BMW Série 8 ainsi que leurs tarifs, veuillez consulter notre site internet [www.bmw.fr](http://www.bmw.fr) ou vous rapprocher de votre Concessionnaire BMW. Les prix maximum conseillés, tels qu'ils figurent dans ce catalogue, comprennent le prix TTC du véhicule aux spécifications standard et les frais de préparation à la route du véhicule y compris les frais de transport et la fourniture des plaques d'immatriculation définitives. Les prix mentionnés dans le présent tarif ne concernent que les véhicules proposés à la vente par les Concessionnaires membres du réseau BMW Group France selon les spécifications propres au territoire français.

**Important :** la taille de certaines jantes proposées en option entraîne une hausse significative du niveau de CO<sub>2</sub> et donc du malus CO<sub>2</sub>



# PERSONNALISEZ VOTRE BMW.

## PACK EXTÉRIEUR M CARBON.

Comprend les éléments de design en carbone suivants :

### > Pour M8 Compétition

- Air Curtains (conduits d'air latéraux pare-chocs)
- Coques des rétroviseurs extérieurs
- Becquet arrière en plastique renforcé à la fibre de carbone (PRFC)
- Diffuseur arrière

### > Pour Série 8 840d xDrive

- Air curtains
- Coques de rétroviseurs extérieurs
- Diffuseur arrière
- Inserts autour des sorties d'échappement
- Spoiler arrière (BMW Série 8 Coupé)
- Lame avant (sauf en combinaison avec Drive Assist Pro).

<b>Série 8 Coupé</b>	5 000 €
<b>Série 8 Cabriolet</b>	4 450 €
<b>Série 8 Gran Coupé</b>	4 450 €

<b>M8 Competition</b>	5 450 €
-----------------------	---------

## PACK M SPORT PRO.

Comprend les éléments suivants :

- Freins M Sport noirs
- Ceintures de sécurité noires avec liseré aux couleurs M
- Shadow Line M brillant étendu

Équipement spécifique pour la BMW Série 8 Coupé :

- Spoiler arrière M en noir métallisé ou en carbone

<b>Série 8 Coupé</b>	3 150 €
<b>Série 8 Cabriolet</b>	2 750 €
<b>Série 8 Gran Coupé</b>	2 750 €

## PACK EXPÉRIENCE M. PERFECTIONNEZ VOS TALENTS DE PILOTE.

Comprend les éléments suivants :

- Limite électronique de vitesse maximale relevée à 305 km/h
- Accès à une session d'une journée de perfectionnement à la conduite
  - Événements organisés par BMW sur le Circuit Club de Nevers Magny-Cours
  - Véhicules d'essais de la gamme M fournis par l'organisation
  - Comprend une nuit d'hôtel la veille de l'évènement

<b>M8 Competition</b>	2 600 €
-----------------------	---------



## TOIT M CARBON.

Réduit le poids du véhicule, abaisse le centre de gravité du véhicule et améliore la dynamique de conduite.

<b>Série 8 Coupé</b>	3 050 €
<b>Série 8 Cabriolet</b>	-
<b>Série 8 Gran Coupé</b>	3 050 €
<hr/>	
<b>M8 Competition</b>	de série



## TOIT OUVRANT PANORAMIQUE EN VERRE.

S'ouvre en deux parties par actionnement électrique du toit et des stores pare-soleil, moitié avant soulevable avec commande par impulsion, fonction coulissante et déflecteur de vent. Ouverture et fermeture de confort par la clé de contact, protection anticoincement.

<b>Série 8 Coupé</b>	-
<b>Série 8 Cabriolet</b>	-
<b>Série 8 Gran Coupé</b>	2 300 €



## PROJECTEURS LASER BMW.

- 3 niveaux d'éclairage : feux de croisement à LED, feux de route à LED avec Boost laser (portée jusqu'à 500m / au dessus de 60km/h)
- Feux de position, éclairage diurne, clignotants et éclairage de virage à LED
- Feux de route permanents anti-éblouissement BMW Selective Beam

<b>Série 8 Coupé</b>	1 800 €
<b>Série 8 Cabriolet</b>	
<b>Série 8 Gran Coupé</b>	
<hr/>	
<b>M8 Competition</b>	de série



## FREINS M EN CARBONE CÉRAMIQUE.

Freins à stabilité thermique accrue, à haute résistance à l'usure et à la corrosion.

Étriers de frein en or mat, avec inscription M à l'avant. Disques de frein perforés.

<b>M8 Competition</b>	9 950 €
-----------------------	---------



## DIFFÉRENTIEL AUTOBLOQUANT M SPORT.

Améliore le comportement de conduite grâce à des transitions douces même avec des mouvements brusques de direction.

<b>Série 8 Coupé</b>	1 750 €
<b>Série 8 Cabriolet</b>	
<b>Série 8 Gran Coupé</b>	
<hr/>	
<b>M8 Competition</b>	de série



## SYSTÈME HI-FI BOWERS & WILKINS Diamond Surround Sound

- Amplificateur à 10 canaux, 1400 W et 16 haut-parleurs pour Série 8 Coupé et Gran Coupé / M8 Competition Coupé et Gran Coupé
- Amplificateur à 10 canaux, 1125 W et 12 haut-parleurs pour Série 8 Cabriolet / M8 Competition Cabriolet

<b>Série 8 Coupé &amp; Gran Coupé</b>	4 500 €
<b>Série 8 Cabriolet</b>	4 000 €
<hr/>	
<b>M8 Competition</b>	4 500 €



## SIÈGES M CARBON TYPE BAQUET.

- Sièges type baquet avec gain de poids.
- Réglages électriques hauteur, inclinaison, position avant et arrière.
- Largeur du dossier de siège à réglage pneumatique avec ajustement.
- Mémoire des réglages pour le siège conducteur.
- Ouvertures dans le dossier du siège, parties latérales et guides de ceintures pour les ceintures de sécurité multi-points.
- Surfaces de carbone visibles et inscription éclairée "M8"



**M8 Competition**

6 100 €

## SIÈGES M SPORT.

- Siège type baquet aux nombreux réglages, dont la largeur du dossier qui peut être ajustée individuellement
- Appuis-tête partiellement intégrés avec Logo M éclairé
- Ceintures de sécurité M
- Perforations dans les parties centrales de l'assise et du dossier.



**Série 8**

1 450 €

**M8 Competition**

de série

## CHAUFFAGE DE NUQUE.

Réchauffe le cou par un flux d'air variable avec capote baissée même à basses températures extérieures.  
Commandes ergonomiques et réglage à trois positions par bouton séparé dans le panneau de commande de la console centrale



**Série 8**

700 €

**M8 Competition**





# ZOOM SUR VOS AIDES À LA CONDUITE.

## ASSISTANCE À LA CONDUITE.

### DRIVE ASSIST

#### COMPREND LES FONCTIONNALITÉS SUIVANTES :

- **Speed Limit Info**  
Indicateur de limitation de vitesse et d'interdiction de dépassement.
- **Speed Limit Assist**  
Le régulateur de vitesse s'adapte, par validation manuelle, aux changements de vitesse détectés.
- **Protection des piétons et des cyclistes**
- **Détection de collision avant avec freinage**
- **Avertisseur de changement de ligne**  
Vibration du volant si le véhicule change de voie sans clignotant.
- **Avertisseur d'angle mort**  
Affiche un signal dans les rétroviseurs extérieurs lorsqu'un changement de voie présente un danger.
- **Avertisseur de collision arrière**  
En cas de risque de collision, déclenche les feux de détresse, tend les ceintures de sécurité, redresse les dossiers et ferme les fenêtres.



**Speed Limit Info** vous évite d'être pris en défaut dans votre conduite. Pour plus d'efficacité, l'affichage des limitations de vitesse et des interdictions de dépassement se fait à la fois sur le tableau de bord et dans l'affichage Tête Haute HUD en couleur (équipement en option).

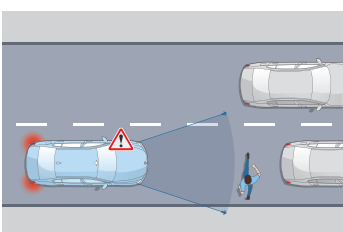

#### Protection des piétons et des cyclistes

Jusqu'à 65 km/h, le système détecte un risque de collision avant :

- Déclenche un affichage sur le tableau de bord et un signal sonore.
- En l'absence de réaction, intervient sur les freins.

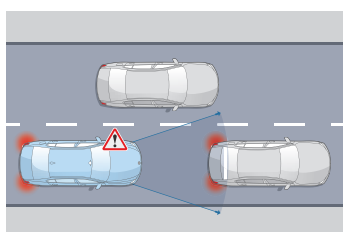

#### Détection de collision avant avec freinage

Jusqu'à 85 km/h, le système détecte un risque de collision avant :

- Déclenche un affichage sur le tableau de bord et un signal sonore.
- En l'absence de réaction, amorce un freinage d'urgence.

### DRIVE ASSIST PRO

#### EN PLUS DE DRIVE ASSIST, COMPREND :

- **Régulateur de vitesse ACC+ avec fonction Stop&Go**  
Régule la vitesse jusqu'à 210 km/h en ajustant la distance au véhicule précédent : freine, stoppe et redémarre le véhicule automatiquement.
- **Pilote semi-automatique**
- **Automatic Speed Limit Assist**  
Le régulateur de vitesse s'adapte automatiquement aux changements de limitation de vitesse détectés.
- **Assistant directionnel anticollision latérale**
- **Assisted Driving View (Visualisation 3D de l'environnement)**
- **Assistant d'évitement**  
En cas d'obstacle soudain, assiste la manœuvre de braquage et maîtrise la stabilité du véhicule.
- **Avertisseur de circulation à contre-sens**  
Alerte visuelle et sonore en cas d'engagement à contre-sens sur l'autoroute, dans une rue à sens unique ou à un carrefour giratoire.
- **Avertisseur de croisement**  
Alerte visuelle et sonore en cas de risque de collision à un croisement avec assistance au freinage à basse vitesse.

**Drive Assist Pro propose des systèmes d'assistance à la conduite autonome de niveau 2 :** le véhicule agit automatiquement sur la vitesse et la direction mais le conducteur doit garder les mains sur le volant.

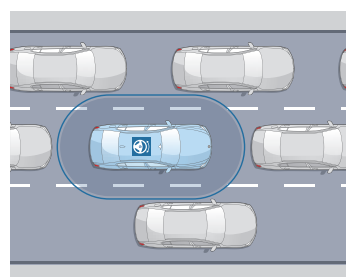

#### Pilote semi-automatique

Sur route et autoroute, maintient le véhicule dans sa voie et régule sa vitesse, jusqu'à un arrêt complet, notamment en embouteillage.

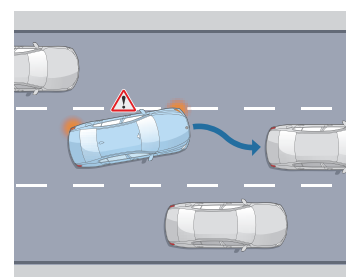

#### Assistant directionnel anticollision latérale

À vitesse soutenue, avertit d'un changement de voie et agit sur la direction en cas de risque de collision.



#### Assisted Driving View (Visualisation 3D de l'environnement)

Pour optimiser votre interaction avec les assistants d'aide à la conduite, visualisez en temps réel sur l'écran du tableau de bord la situation que vos assistants perçoivent via leurs capteurs et les actions qu'ils planifient.

## ASSISTANCE AU STATIONNEMENT.

### PARK ASSIST

#### COMPREND LES FONCTIONNALITÉS SUIVANTES :

- **Caméra de recul**  
Vue grand angle de l'arrière du véhicule avec visualisation de la trajectoire sous un rayon de braquage maximum.
- **Assistant de marche arrière (Auto Reverse)**
- **Assistant de stationnement**

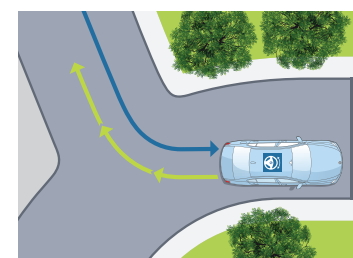

#### Assistant de marche arrière

Mémorise les 50 derniers mètres parcourus en marche avant, afin de pouvoir reproduire le chemin en marche arrière, par exemple dans un parking ou une impasse.

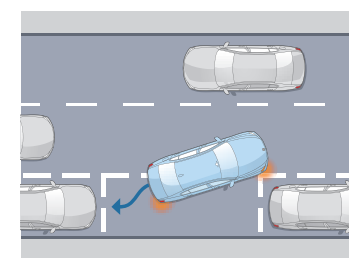

#### Assistant de stationnement

Jusqu'à 35 km/h, repère un emplacement en passant à proximité. Gère automatiquement toutes les manœuvres d'un créneau ou d'une place perpendiculaire à la chaussée.

### PARK ASSIST PLUS

#### EN PLUS DE PARK ASSIST, COMPREND :

- **Surround View**
- **Remote 3D View**



#### Surround View

Permet une visualisation Top View (vue du ciel) et Panorama View (vue à 360° du véhicule et de son environnement).



#### Remote 3D View

Permet de visionner sur un smartphone via l'application My BMW, des images statiques en 3D de votre véhicule garé.

(Visuels à titre d'illustration, ne représentant pas une BMW M8 Competition)

## DRIVE ASSIST.

Comprend diverses fonctionnalités d'avertissement et une protection active anti-collision avant.

840d xDrive

de série

M8 Competition

## DRIVE ASSIST PRO.

En plus de Drive Assist, offre des fonctionnalités pour une conduite autonome de niveau 2.

840d xDrive

2 300 €

M8 Competition

## PARK ASSIST.

Prend en charge l'essentiel des manœuvres liées au stationnement.

840d xDrive

de série

M8 Competition

## PARK ASSIST PLUS.

En plus de Park Assist, offre des fonctionnalités avancées de visualisation.

840d xDrive

1 350 €

M8 Competition





# HABILLEZ VOTRE BMW.

TEINTES EXTÉRIEURES,  
JANTES ET PNEUMATIQUES.



# BMW SÉRIE 8.

<input checked="" type="checkbox"/> <b>Teinte unie</b> Alpinweiss	<input type="checkbox"/> <b>Teinte métallisée</b> Mineralweiss	<input type="checkbox"/> <b>Teinte métallisée</b> San Remo Green	<input type="checkbox"/> <b>Teinte métallisée</b> Aventurinrot
<input type="checkbox"/> <b>Teinte métallisée</b> Skyscraper Grau	<input type="checkbox"/> <b>Teinte métallisée</b> Sunset Orange	<input type="checkbox"/> <b>Teinte métallisée</b> Saphirschwarz	
<input type="checkbox"/> <b>Teinte métallisée</b> M Portimao Blau	<input type="checkbox"/> <b>Teinte métallisée</b> M Carbonschwarz		
<input type="checkbox"/> <b>Teinte métallisée</b> Frozen Pure Grey	<input type="checkbox"/> <b>Teinte métallisée</b> Frozen Tansanitblau	<input type="checkbox"/> <b>Teinte métallisée</b> Tansanitblau	<input type="checkbox"/> <b>Teinte métallisée</b> Dravitgrau

# BMW M8 COMPÉTITION.

<input checked="" type="checkbox"/> <b>Unie</b> Alpinweiss uni	<input checked="" type="checkbox"/> <b>Métallisée</b> M Brooklyn Grau	<input checked="" type="checkbox"/> <b>Métallisée</b> M Isle of Man Green	<input checked="" type="checkbox"/> <b>Métallisée</b> Saphirschwarz
<input checked="" type="checkbox"/> <b>Métallisée</b> M Skyscraper Grau	<input checked="" type="checkbox"/> <b>Métallisée</b> M Marina Bay Blau	<input checked="" type="checkbox"/> <b>Métallisée</b> Aventurinrot	
<input type="checkbox"/> <b>Métallisée</b> Pure Metal Silver	<input type="checkbox"/> <b>Métallisée</b> Frozen Marina Bay Blue	<input type="checkbox"/> <b>Métallisée</b> Dravitgrau	<input type="checkbox"/> <b>Métallisée</b> Tansanitblau
<input type="checkbox"/> <b>Métallisée</b> Frozen Tansanitblau	<input type="checkbox"/> <b>Métallisée</b> Frozen Pure Grey		

TEINTE DE SÉRIE  
 TEINTE EN OPTION

**CONFIGUREZ VOTRE BMW**

Sur le **Configurateur en ligne BMW**, accédez à toutes les teintes et équipements disponibles pour donner vie à la BMW de vos rêves.

**VOIR LE NUANCIER BMW INDIVIDUAL**

Le **nuancier des teintes spéciales BMW Individual** vous propose plus de 100 teintes différentes, afin de concevoir votre BMW M8 de manière entièrement personnalisée.



Votre Concession BMW se tient à votre disposition pour répondre à toutes vos interrogations sur votre BMW.



# JANTES ET PNEUMATIQUES. BMW SÉRIE 8.

## Jantes 19"



■ **Jantes alliage 19" style 727 M bicolores à rayons doubles avec pneumatiques runflat permettant le roulage à plat.**  
 A l'avant : 8J x 19 / pneus 245/40 R19  
 A l'arrière : 9J x 19 / pneus 275/35 R19

## Jantes 20"



□ **Jantes alliage 20" style 728 M à rayons en Y**  
**Existe en teinte Jetblack ou bicolores**  
 A l'avant : 8J x 20 / pneus 245/35 R20  
 A l'arrière : 9J x 20 / pneus 275/30 R20



□ **Jantes alliage 20" style 730 | BMW Individual à rayons en V bicolores à rayons doubles,**  
 A l'avant : 8J x 20 / pneus 245/35 R20  
 A l'arrière : 9J x 20 / pneus 275/30 R20



□ **Jantes alliage 20" style 894 M bicolores à rayons doubles bicolores à rayons doubles,**  
 A l'avant : 8J x 20 / pneus 245/35 R20  
 A l'arrière : 9J x 20 / pneus 275/30 R20

**Important :** la sélection des jantes 20" entraîne une hausse significative du niveau de CO<sub>2</sub> et donc du malus CO<sub>2</sub>

# BMW M8 COMPÉTITION.

## Jantes 20"



■ **Jantes alliage 20" style 813 M bicolores avec pneumatiques mixtes**  
 À l'avant : 9,5J x 20 / 275/35 R20  
 À l'arrière : 10,5J x 20 / 285/35 R20



□ **Jantes alliage 20" style 813 M bicolores Black Grey avec pneumatiques mixtes**  
 À l'avant : 8J x 20 / 245/35 R20  
 À l'arrière : 9J x 20 / 275/30 R20



■ **Jantes alliage 20" style 810 M Jet Black avec pneumatiques mixtes**  
 À l'avant : 9,5J x 20 / 275/35 R20  
 À l'arrière : 10,5J x 20 / 285/35 R20



□ **Jantes alliage 20" style 811 M bicolores avec pneumatiques mixtes**  
 À l'avant : 9,5J x 20 / 275/35 R20  
 À l'arrière : 10,5J x 20 / 285/35 R20

■ Équipement de série.  
 □ Équipement optionnel.





# SÉRÉNITÉ À LA CLÉ.

## CONTRATS BMW SERVICE.

Les contrats de Garantie Commerciale Étendue, d'Entretien et de Maintenance BMW Service ont été conçus pour que l'entretien de votre BMW soit synonyme de confort et de sérénité.

En souscrivant un contrat BMW Service, vous accédez à une gamme de services et d'opérations de maintenance, pour une totale transparence des coûts d'entretien de votre véhicule.

Vous êtes ainsi certain que les opérations d'entretien et de maintenance de votre véhicule seront effectuées autant de fois que cela s'avère nécessaire sans frais additionnels, dans la limite des services inclus dans votre contrat.

Parce que votre confort et votre plaisir de conduire sont nos priorités, nous vous proposons de choisir parmi 3 niveaux de contrats pour une durée et un kilométrage adaptés à l'utilisation de votre BMW.

Vous pouvez cumuler le contrat de Garantie Commerciale Étendue avec le contrat d'Entretien ou le contrat d'Entretien et de Maintenance BMW Service pour obtenir une couverture complète.

\* Extension de la garantie commerciale (initiale de 2 ans) dans la limite de la durée supplémentaire souscrite (1 an, 2 ans ou 3 ans) ou de 200 000 km, premier des deux termes échus.

### Contrat de Garantie Commerciale Étendue BMW Service.

BMW REPAIR INCLUSIVE.

- Votre garantie commerciale peut être étendue jusqu'à 5 ans en souscrivant ce contrat.
- Ce contrat doit être souscrit dans la limite de 3 mois après la première date d'immatriculation de votre véhicule.

TARIF Durée et kilométrage	840d xDrive	M8 Competition
3 ans* ▶ 200 000 Km	948 €	1 212 €
4 ans* ▶ 200 000 Km	3 492 €	2 496 €
5 ans* ▶ 200 000 Km	7 284 €	5 844 €

### Contrat d'Entretien BMW Service.

BMW SERVICE INCLUSIVE.

#### PRESTATIONS INCLUSES

- Vidange huile moteur (appoint compris)
- Contrôles périodiques
- Remplacement du filtre à air
- Remplacement du filtre à carburant
- Remplacement des bougies
- Remplacement du liquide de freins

TARIF Durée et kilométrage	840d xDrive	M8 Competition
3 ans ▶ 40 000 Km	852 €	1 704 €
3 ans ▶ 60 000 Km	1 704 €	2 544 €
4 ans ▶ 60 000 Km	1 704 €	3 048 €
4 ans ▶ 80 000 Km	1 884 €	3 324 €
5 ans ▶ 100 000 Km	2 448 €	4 560 €

### Contrat d'Entretien et de Maintenance BMW Service.

BMW SERVICE INCLUSIVE PLUS.

#### PRESTATIONS INCLUSES

En plus de celles du contrat d'entretien BMW Service Inclusive :

- Service freins AV (disques & plaquettes)
- Service freins AR (disques & plaquettes)
- Remplacement des pièces d'usure d'embrayage
- Remplacement des balais d'essuie-glaces
- Lavage intérieur / extérieur

TARIF Durée et kilométrage	840d xDrive	M8 Competition
3 ans ▶ 40 000 Km	2 546 €	3 372 €
3 ans ▶ 60 000 Km	3 358 €	7 200 €



### BMW SÉRIE 8 GRAN COUPÉ

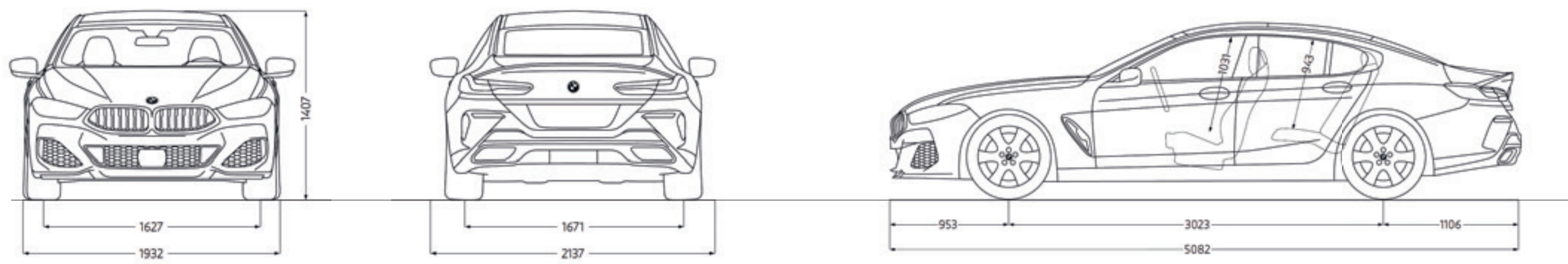

### BMW SÉRIE 8 COUPÉ

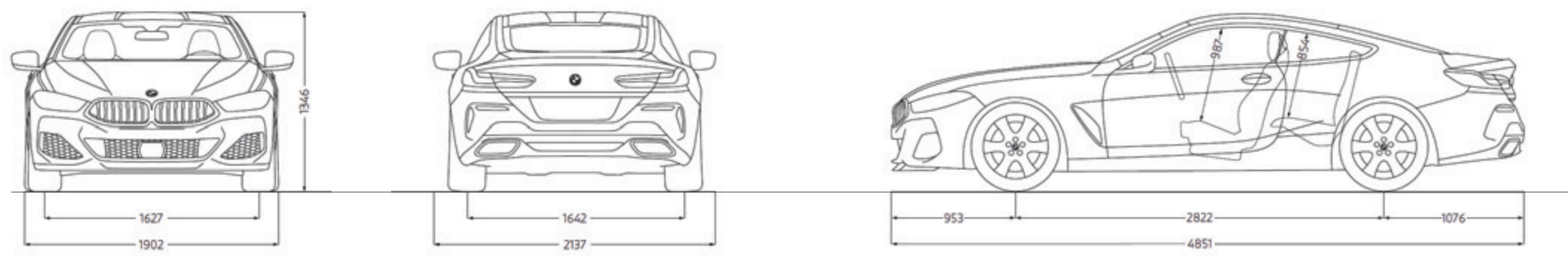

### BMW SÉRIE 8 CABRIOLET

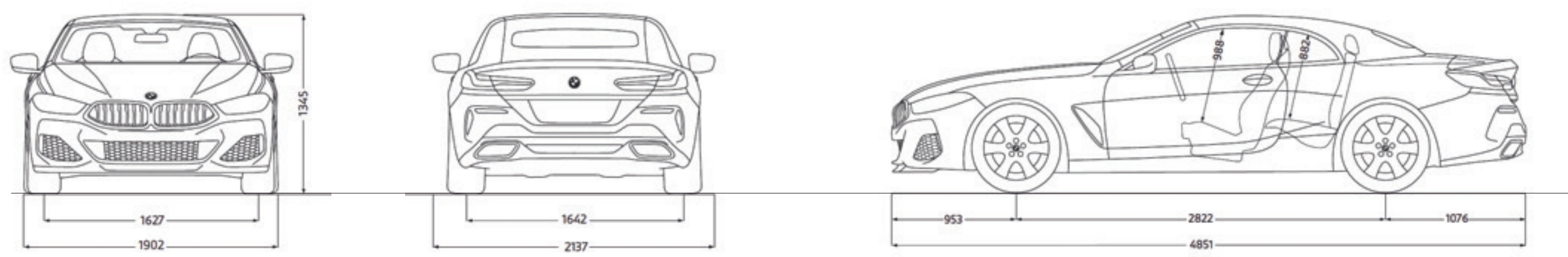

Les cotes des dessins techniques sont indiquées en mm.



## BMW M8 COMPETITION GRAN COUPÉ

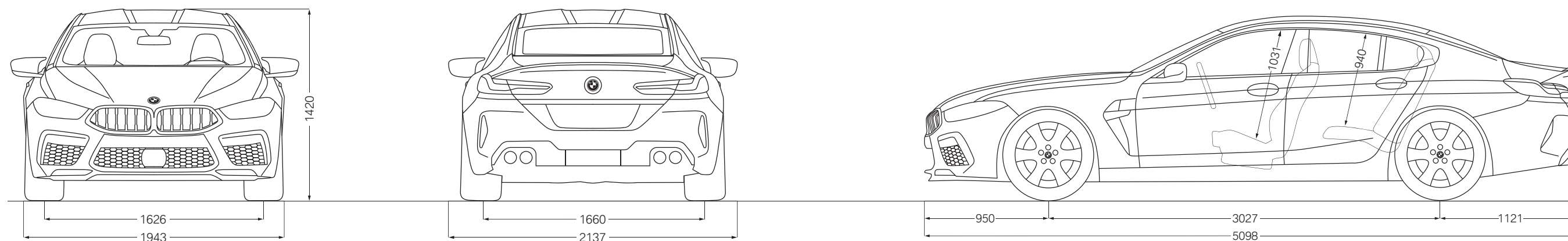

## BMW M8 COMPETITION COUPÉ

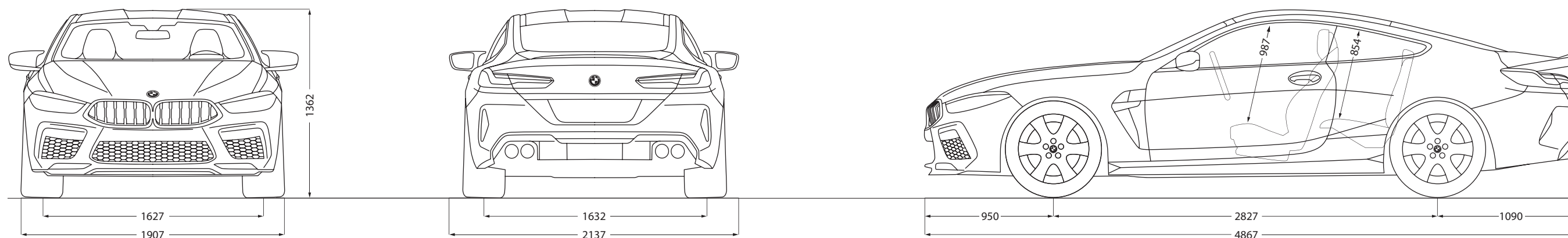

## BMW M8 COMPETITION CABRIOLET

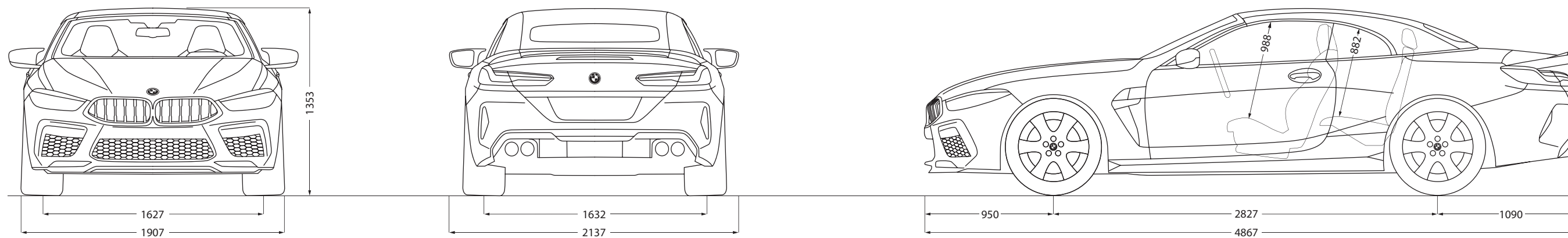

Les cotes des dessins techniques sont indiquées en mm.



		840d xDrive <b>GRAN COUPÉ</b>	840d xDrive <b>COUPÉ</b>	840d xDrive <b>CABRIOLET</b>
--	--	----------------------------------	-----------------------------	---------------------------------

<b>Poids</b>				
Poids à vide UE <sup>1</sup>	kg	2070	1990	2105
Poids total admissible	kg	2600	2410	2500
Charge utile	kg	605	595	470

<b>Coffre</b>				
Capacité du coffre à bagages	l	440	420	280 - 350

<b>Moteur M TwinPower Turbo<sup>2</sup></b>				
Technologie d'hybridation		Hybridation Légère 48 V	Hybridation Légère 48 V	Hybridation Légère 48 V
Cylindres/Soupapes		6/4	6/4	6/4
Cylindrée	cm <sup>3</sup>	2993	2993	2993
Puissance nominale/régime nominal	ch (kW)/ tr/min	340 (250) / 4400	340 (250) / 4400	340 (250) / 4400
Avec technologie d'Hybridation Légère 48 V	ch (kW)	+11 (+8)	+11 (+8)	+11 (+8)
Couple maxi / régime	Nm/ 1/min	700 / 1750 – 2250	700 / 1750 – 2250	700 / 1750 – 2250

<b>Transmission</b>				
Mode de propulsion		Transmission intégrale xDrive	Transmission intégrale xDrive	Transmission intégrale xDrive
Boîte de vitesses de série		Automatique Sport 8 rapports	Automatique Sport 8 rapports	Automatique Sport 8 rapports

<b>Performance</b>				
Vitesse maximale (sur circuit)	km/h	250 <sup>3</sup>	250 <sup>3</sup>	250 <sup>3</sup>
Accélération 0-100 km/h	s	5,0	4,8	5,1

<b>Consommations selon le cycle WLTP<sup>4</sup></b>				
Norme antipollution (réception par type)		EU6d	EU6d	EU6d
Consommation mixte combinée	l/100 km	6,9-7,3	6,9 - 7,2	6,7-7,0
Émissions de CO <sub>2</sub> combinées	g/km	180-192	176-185	180-183
Capacité du réservoir, env.	l	66	68	68

<b>Jantes/Pneumatiques</b>				
Dimension pneumatiques		245/40 R19 Y 275/35 R19 Y	245/40 R19 Y 275/35 R19 Y	245/40 R19 Y 275/35 R19 Y
Dimensions jantes		8 J x 19 9 J x 19	8 J x 19 9 J x 19	8 J x 19 9 J x 19
Matériau		Alliage léger	Alliage léger	Alliage léger

		BMW M8 COMPETITION <b>GRAN COUPÉ</b>	BMW M8 COMPETITION <b>COUPÉ</b>	BMW M8 COMPETITION <b>CABRIOLET</b>
--	--	--	---------------------------------------	---

<b>Poids</b>				
Poids à vide UE <sup>1</sup>	kg	2070	1975	2100
Poids total admissible	kg	2440	2385	2440
Charge utile	kg	445	485	415

<b>Coffre</b>				
Capacité du coffre à bagages	l	440	420	350

<b>Moteur M TwinPower Turbo<sup>2</sup></b>				
Cylindres/Soupapes		8/4	8/4	8/4
Cylindrée	cm <sup>3</sup>	4395	4395	4395
Puissance nominale/régime nominal	ch (kW)/ tr/min	625 (460)/6000	625 (460)/6000	625 (460)/6000
Couple maxi / régime	Nm/ 1/min	750/ 1800–5860	750/ 1800–5860	750/ 1800–5860

<b>Transmission</b>				
Mode de propulsion		Transmission intégrale M xDrive	Transmission intégrale M xDrive	Transmission intégrale M xDrive
Boîte de vitesses de série		M Steptronic à 8 rapports	M Steptronic à 8 rapports	M Steptronic à 8 rapports

<b>Performance</b>				
Vitesse maximale (sur circuit)	km/h	250 <sup>3</sup>	250 <sup>3</sup>	250 <sup>3</sup>
Accélération 0-100 km/h	s	3,2-3,3	3,2	3,3

<b>Consommations selon le cycle WLTP<sup>4</sup></b>				
Norme antipollution (réception par type)		EU6d	EU6d	EU6d
Consommation mixte combinée	l/100 km	11,2 - 11,6	11,0 - 11,4	11,2 - 11,6
Émissions de CO <sub>2</sub> combinées	g/km	256 - 265	251 - 260	255 - 264
Capacité du réservoir, env.	l	68	68	68

<b>Jantes/Pneumatiques</b>				
Dimension pneumatiques		Avant : 275/35 ZR 20 Z Arrière : 285/35 ZR 20 Z	Avant : 275/35 ZR 20 Z Arrière : 285/35 ZR 20 Z	Avant : 275/35 ZR 20 Z Arrière : 285/35 ZR 20 Z
Dimensions jantes		9,5J x 20 / 10,5 J x 20	9,5J x 20 / 10,5 J x 20	9,5J x 20 / 10,5 J x 20
Matériau		Alliage léger	Alliage léger	Alliage léger

<sup>1</sup> Le poids à vide UE se rapporte à un véhicule avec l'équipement de série et sans équipement en option. Le poids à vide tient compte d'un réservoir rempli à 90% et de 75 kg pour le conducteur. Les équipements en option peuvent modifier le poids du véhicule, la charge utile et la vitesse maximale en cas d'incidence sur l'aérodynamique.

<sup>2</sup> Les informations relatives à la puissance des moteurs essence se rapportent à un fonctionnement avec du carburant à 98 d'indice RON. Les informations relatives à la consommation se rapportent au fonctionnement avec un carburant de référence conformément au Règlement (CE) n° 715/2007 sur le type de véhicule pour lequel la réception a été sollicitée. Les qualités de carburant sans plomb à 91 d'indice RON ou supérieur avec une teneur en éthanol maximale de 10% (E10) sont autorisées. BMW recommande l'utilisation de supercarburant sans plomb à 95 d'indice RON.

<sup>3</sup> Autolimitée électroniquement.

<sup>4</sup> Les valeurs de consommation de carburant et d'émissions de CO<sub>2</sub> indiquées ont été mesurées conformément à la procédure WLTP. Depuis le 1<sup>er</sup> septembre 2018, les véhicules légers neufs sont réceptionnés en Europe sur la base de la procédure d'essai harmonisée pour les véhicules légers (WLTP), procédure d'essai permettant de mesurer la consommation de carburant et les émissions de CO<sub>2</sub>, plus réaliste que la procédure NEDC précédemment utilisée. Les indications se rapportent à un véhicule doté de l'équipement de série en Allemagne. Les écarts tiennent compte des différences de dimensions au niveau des jantes et des pneumatiques choisis et peuvent varier pendant la configuration.





Ce document présente le descriptif des versions, équipements et possibilités de configuration des véhicules (dotation d'équipements de série ou options) tels qu'ils sont commercialisés par BMW France en France. Dans d'autres pays membres de l'Union européenne, les versions, équipements et possibilités de configuration des véhicules (dotation d'équipements de série ou options) proposés peuvent être différents. Les modèles photographiés dans ce document peuvent présenter des équipements ou accessoires qui ne sont pas commercialisés par BMW France en France ou qui sont disponibles moyennant un supplément de prix. Les prix et spécifications mentionnés dans le présent document sont modifiables à tout moment et sans préavis. Veuillez consulter votre Concessionnaire BMW local. Il se fera un plaisir de vous renseigner sur les versions spécifiques à votre pays. Document non contractuel.

THE 8 = BMW Série 8 et BMW M8 Competition.

Février 2024.

**RÉSERVEZ UN ESSAI  
SÉRIE 8**

**DEMANDEZ UNE OFFRE  
SÉRIE 8**

**DEMANDEZ UNE OFFRE  
M8 COMPÉTITION**