



THE  
NEW

4



TARIFS AU 01/02/2024.  
THE NEW = LA NOUVELLE.

COUPÉ  
CABRIOLET

# CIRCULAR VISION

DÉCOUVREZ LA DÉMARCHE CIRCULAIRE DE BMW

BMW Group place le développement durable au centre de sa stratégie.

Engagé dans l'initiative "Race to Zero" de l'ONU, notre ambition est d'atteindre la neutralité carbone au plus tard en 2050, via des objectifs de réduction des émissions de CO2 déclarés et audités auprès du SBTi (Science Based Targets initiative).

Une ambition qui se traduit par une approche circulaire sur toutes les étapes du cycle de vie de nos voitures : conception, production, usage et recyclage.



## RE:THINK

Repenser l'automobile dès sa conception pour créer des voitures avec une démarche responsable.

- Investir 30 milliards d'euros d'ici 2025 en R&D pour développer des technologies durables.

## RE:DUCE

Réduire les émissions de CO2 sur l'ensemble du cycle de vie de nos voitures, de la production au recyclage.

Concrètement d'ici 2030, réduire les émissions de CO2 par véhicule de 40% par rapport à 2019, avec sur l'ensemble du cycle de vie :

- Moins 20% d'émissions dues aux approvisionnements,
- Moins 80% d'émissions dans la production du véhicule,
- Moins 50% d'émissions à l'usage du véhicule.

## RE:USE

Réemployer une part importante des matériaux à chaque étape de fabrication.

- Augmenter à 50% la part des matériaux issus de l'économie circulaire.
- Organiser la collecte des pièces et voitures usagées pour une seconde vie avec notre filiale Encory GmbH.

## RE:CYCLE

Recycler nos voitures et leurs composants pour leur donner une seconde vie.

- Tous les véhicules BMW Group sont recyclables à 95% conformément à la réglementation.
- Organiser le recyclage de composants, par exemple dans de nouvelles batteries à l'usine de Dingolfing.
- Recycler les déchets, chutes d'aluminium et d'aciers du cycle de production.

# NOUVELLE BMW SÉRIE 4 COUPÉ. INSTANTANÉMENT CAPTIVANTE.



DEMANDEZ UNE OFFRE  
BMW SÉRIE 4 COUPÉ

RÉSERVEZ UN ESSAI  
BMW SÉRIE 4 COUPÉ

BMW Série 4 Coupé dans la teinte de carrosserie "Fire Red", présentée avec options.

# NOUVELLE BMW SÉRIE 4 CABRIOLET.

L'ÉLÉGANCE À CIEL OUVERT.



DEMANDEZ UNE OFFRE  
BMW SÉRIE 4 CABRIOLET

RÉSERVEZ UN ESSAI  
BMW SÉRIE 4 CABRIOLET

BMW Série 4 Cabriolet dans la teinte de carrosserie "Artic Race Blau", présentée avec options.



# A L'ÉCOUTE DE VOS BESOINS.

AVEC L'ASSISTANT PERSONNEL  
INTELLIGENT BMW,  
TOUTES VOS QUESTIONS  
TROUVENT UNE RÉPONSE.

# NOUVELLES BMW SÉRIE 4 COUPÉ & CABRIOLET.



## SOMMAIRE.

MOTORISATIONS	12
ÉQUIPEMENTS DE SÉRIE	16
FINITIONS	18
TARIFS ET FINANCEMENTS	24
ÉQUIPEMENTS OPTIONNELS	26
NUANCIERS	32
CONTRATS BMW SERVICE	38
ÉTIQUETTES ÉNERGÉTIQUES	40
CARACTÉRISTIQUES TECHNIQUES	42



@BMWFrance



@BMWFrance



@bmwfrance



# MOTORISATIONS.

## PLUS AGILE, PLUS RAPIDE, PLUS SOBRE.

Essence ou Diesel, les nouvelles BMW Série 4 Coupé et Cabriolet sont équipés de moteurs **BMW TwinPower Turbo** combinant dynamisme et efficacité grâce à des systèmes d'injection de pointe, une gestion variable de la puissance et une technologie de suralimentation maîtrisée.

Ces moteurs, inspirés par la technologie **BMW EfficientDynamics**, permettent un déploiement de puissance et des réponses spontanées dès les bas régimes, tout en se montrant sobres et peu polluants.

BMW EfficientDynamics rassemble un ensemble de technologies influant sur la motorisation, la conception générale de la voiture et la gestion intelligente de l'énergie.

La conception **BMW EfficientLightWeight** met en œuvre des matériaux high-tech ultra-légers comme l'aluminium et le carbone avec, à la clé, plus de dynamisme conjugué à un gain de stabilité, de sécurité et de confort.

**Depuis 2000, ces technologies ont permis à BMW de réduire de 33 % les émissions de CO<sub>2</sub> de sa flotte.**

**La technologie 4 roues motrices exclusive BMW xDrive** répartit en continu le couple moteur sur les roues avant et arrière. Vous gagnez en motricité et en sécurité, avec réduction du sous-virage et du survirage.

**Le Contrôle de la Transmission** intervient en courbe pour transmettre davantage de couple aux roues extérieures au virage qu'aux roues intérieures et ralentir ces dernières. Résultat : une sécurité et un comportement dynamique améliorés.

**Les systèmes de régulation du comportement dynamique** vous assistent dans les situations délicates : l'**ABS** permet de conserver la manœuvrabilité de la voiture en cas de freinage d'urgence. **Le système anti-patinage DSC** (Contrôle Dynamique de la Stabilité) évite les pertes d'adhérence en freinant individuellement les roues.

## ELLE S'ADAPTE À VOTRE STYLE DE CONDUITE.

**En option, vous pouvez adapter la suspension de votre véhicule à votre style de conduite :**

**Les Suspensions SelectDrive M<sup>1</sup>** abaissent la caisse de 10 mm, pour conjuguer confort, dynamisme et sécurité. Le conducteur peut sélectionner son mode de conduite : mode ECO PRO, COMFORT, SPORT.

**Les Suspensions DirectDrive<sup>1</sup>** avec abaissement d'environ 10 mm se caractérisent par une configuration sportive des trains roulants avec des ressorts de suspension plus courts et des amortisseurs plus fermes.

<sup>1</sup>Équipement disponible en option.

	Puissance	Moteur	Boîte de vitesses	Consommation mixte combinée* (l/100 km)	Emissions de CO <sub>2</sub> combinées* (g/km)	Accélération 0-100 km/h (sec.)
--	-----------	--------	-------------------	---	--	--------------------------------

### SÉRIE 4 COUPÉ.

#### DIESEL

<b>420d xDrive</b>	190 ch	4 cylindres 2 litres	Automatique 8 rapports	5,1 - 5,6	135 - 148	7,4
<b>M440d xDrive</b> 	340 ch	6 cylindres 3 litres	Automatique 8 rapports	6,1 - 6,7	159 - 175	4,6

#### ESSENCE

<b>420i</b>	184 ch	4 cylindres 2 litres	Automatique 8 rapports	6,3 - 6,8	143 - 155	7,5
<b>M440i xDrive</b> 	374 ch	6 cylindres 3 litres	Automatique 8 rapports	7,5 - 8,5	174 - 191	4,5

	Puissance	Moteur	Boîte de vitesses automatique 8 rapports	Consommation mixte combinée* (l/100 km)	Emissions de CO <sub>2</sub> combinées* (g/km)	Accélération 0-100 km/h (sec.)
--	-----------	--------	--	---	--	--------------------------------

### SÉRIE 4 CABRIOLET.

#### DIESEL

<b>420d</b>	190 ch	4 cylindres 2 litres	Automatique 8 rapports	5,2 - 5,6	136 - 147	7,6
<b>M440d xDrive</b> 	340 ch	6 cylindres 3 litres	Automatique 8 rapports	6,4 - 6,9	167 - 182	5,0

#### ESSENCE

<b>420i</b>	184 ch	4 cylindres 2 litres	Automatique 8 rapports	6,7 - 7,2	152 - 163	8,2
<b>M440i xDrive</b> 	374 ch	6 cylindres 3 litres	Automatique 8 rapports	8,1 - 8,7	182 - 197	4,9

\*Depuis le 1<sup>er</sup> septembre 2018, les véhicules légers neufs sont réceptionnés en Europe sur la base de la procédure d'essai harmonisée pour les véhicules légers (WLTP) qui permet de mesurer une consommation de carburant et des émissions de CO<sub>2</sub> plus réalistes que la procédure NEDC précédemment utilisée.



# ZOOM SUR LES NOUVELLES BMW M440i xDrive & M440d xDrive

## LA SPORTIVITÉ PUISSANCE 4.

Les nouvelles BMW M440i xDrive Coupé et Cabriolet et BMW M440d xDrive Coupé et Cabriolet font preuve d'un dynamisme remarquable, tout en conservant une motricité exemplaire.



BMW M est synonyme de sportivité à l'état pur et les BMW M440i xDrive et M440d xDrive en sont l'incarnation. L'ambition : porter la performance à la perfection, dans les moindres détails.



### En avance sur leur temps.

Les BMW M440i xDrive et BMW M440d xDrive procurent des qualités dynamiques stupéfiantes et des poussées d'adrénaline à chaque accélération. Grâce aux techniques les plus modernes, une propulsion et des composants de suspension innovants, elles affichent des performances impressionnantes en faisant preuve d'un dynamisme de classe supérieure.

Les moteurs 6 cylindres en ligne BMW M TwinPower Turbo délivre une puissance de 374 ch ou 340 ch transmise au sol grâce à la boîte de vitesses M Sport à 8 rapports et au Différentiel M Sport.

	 PUISSANCE	 COUPLE	 0-100 KM/H
<b>M440i xDrive</b>	<b>374</b> CH	<b>500</b> NM	<b>4.5</b> SEC
			<b>4.9</b> SEC
<b>M440d xDrive</b>	<b>340</b> CH	<b>700</b> NM	<b>4.6</b> SEC
			<b>5.0</b> SEC

## LES ÉQUIPEMENTS SPÉCIFIQUES.

### Design.

- Coques de rétroviseurs M en noir brillant
- Ciel de pavillon anthracite
- Grilles de calandre horizontales en noir brillant, avec badge M
- Inserts décoratifs M Aluminium Rombiclé Anthracite
- Jantes en alliage léger 18" (43 cm) style 848 M bicolores à rayons doubles
- Lame aérodynamique M (Coupé uniquement)
- Planche de bord en Sensatec avec surpiqûres grises (Cabriolet uniquement)
- Sellerie Tissu / M PerformTex (Coupé uniquement)
- Sellerie cuir "Vernasca" (Cabriolet uniquement)
- Seuils de portes avec inscription M
- Sorties d'échappement en noir brillant
- Teinte de carrosserie unie "Alpinweiss"
- Volant M gainé cuir

### Fonctionnalités.

- Direction DirectDrive à démultiplication variable
- Pont arrière avec différentiel autobloquant M
- Freins M Sport
- Pack aérodynamique M
- Suspensions DirectDrive
- Technologie 4 roues motrices intelligente BMW xDrive
- Réglage en largeur dossier conducteur
- Sièges avant électriques à mémoires conducteur
- Vitrage calorifuge (Coupé uniquement)
- Système HiFi 10 hauts-parleurs



### Freins M Sport.

Les Freins M Sport à étriers fixes à 4 pistons à l'avant et étriers flottants mono-piston à l'arrière, peints en bleu avec logo M, comportent des disques surdimensionnés offrant une puissance de freinage particulièrement élevée.



### Suspensions DirectDrive.

Les Suspensions DirectDrive se distingue par un abaissement de la caisse d'environ 10 mm. Elle est en outre équipée de ressorts plus courts, d'amortisseurs plus fermes et de stabilisateurs plus rigides. Cette association permet d'obtenir un comportement encore plus direct, favorisant une conduite très sportive.

### Différentiel Autobloquant M Sport.

Via un blocage multidisques piloté par électronique, il compense le différentiel de vitesse de rotation entre les roues arrière : il optimise ainsi la motricité et la tenue de route lors des changements de voie, les accélérations en sortie de virage, dans les virages à allure soutenue et sur les revêtements présentant des coefficients d'adhérence différents.



# ÉQUIPEMENTS DE SÉRIE.

## NOUVELLES BMW SÉRIE 4 COUPÉ ET CABRIOLET.

### DESIGN

- Accoudoir central avant
- Accoudoir central arrière avec 2 porte-gobelets
- Banquette arrière rabattable 40/20/40
- BMW Curved Display
- Capote en toile - Ouverture jusqu'à une vitesse de 50km/h (Cabriolet)
- Éclairage d'ambiance
- Grilles de calandre "Mesheffect", cadre en chrome brillant
- Inserts décoratifs mat "Dark Graphite"
- Jantes en alliage léger 17" (43 cm) style 778 à rayons en V
- Pare-brise acoustique
- Portes-gobelets sur la console centrale (x2)
- Poignées de porte et baguettes de toit couleur carrosserie
- Rétroviseurs extérieurs couleur carrosserie, chauffants avec rappel de clignotants intégré
- Rétroviseurs extérieurs rabattables électriquement, conducteur électrochrome
- Shadow Line M brillant
- Sièges avant Sport chauffants
- Sièges électriques à mémoires conducteur (Cabriolet)
- Sellerie Sensatec Schwarz
- Sortie d'échappement simple à gauche et à droite de 90 mm (100 mm avec finition M Sport)
- Tapis de sol en velours
- Vitres avec protection contre la chaleur et le soleil
- Volant Sport gainé cuir avec touches multifonctions

### FONCTIONNALITÉS

- ABS, y compris assistant de freinage
- Active Guard Plus
  - Indicateur de limitation de vitesse
  - Avertisseur de sortie de ligne avec intervention dans la direction
  - Système anti-collision à basse vitesse
  - Protection active des piétons
- Airbags frontaux conducteur et passager (passager désactivable)
- Airbags latéraux avant
- Airbags de tête à l'avant et aux places arrière latérales
- Alarme Antivol
- Assistant d'attention du conducteur (suggère des pauses)

### AIDES À LA CONDUITE

### • BMW EfficientDynamics :

- Direction à assistance électrique Servotronic
- Fonction d'arrêt et de redémarrage automatique du moteur
- Système de récupération de l'énergie au freinage
- Technologie BMW TwinPower Turbo
- Boîte de vitesses automatique Sport 8 rapports / palettes au volant
- Climatisation automatique 3 zones
- Clés radiocommandées à 4 boutons
- Contrôle Dynamique de la Stabilité (DSC) et de la Traction (DTC)
- Démarrage sans clé via le bouton Start/Stop
- Détecteur de pluie et allumage automatique des projecteurs
- Éclairage de coffre
- Éclairage d'accueil
- Écrous de roues antivol
- Feux de croisement, feux de route, feux de jour et clignotants à LED
- Feux anti brouillard arrière à LED
- Filet anti-remous (Cabriolet)
- Fonction "Follow Me Home" (éclairage d'accompagnement)
- Frein de parking électromécanique avec fonction auto-hold
- Kit éclairage
- Kit rangement
- Lève-vitres avant électriques avec commande par impulsion et protection anti-coincement
- Mesure individuelle de pression des pneumatiques
- Park Assist (avec caméra de recul)
- Régulateur de vitesse avec fonction freinage et limiteur de vitesse
- Rétroviseur intérieur électrochrome
- Sélecteur de mode de conduite (ECO PRO, Comfort, Sport)
- Système audio 6 hauts-parleurs
- Verrouillage centralisé des portes, coffre et trappe à essence

### CONNECTIVITÉ

- BMW Live Cockpit Navigation Plus
- Carte SIM 4G LTE pour les Services ConnectedDrive
- Pack Connected Pro
- Personal eSIM
- Tuner DAB

### SERVICES CONNECTÉS

# ZOOM SUR VOS SERVICES CONNECTÉS.

## BIENVENUE À BORD D'UN UNIVERS DE SERVICES.

Connectée en 5G à Internet via sa carte Sim intégrée, votre BMW vous propose un écosystème complet de services connectés : navigation, télémaintenance, divertissement...

Grâce à des interfaces équipées de technologies d'Intelligence Artificielle, vous pilotez vos fonctionnalités de manière intuitive, tout en restant entièrement concentré(e) sur votre conduite.

### NOUVEAU

Via MyBMW App, vous pouvez activer la carte **eSIM** de votre BMW en souscrivant un forfait de données auprès de l'opérateur **Ubigo**.





Cette connectivité permet d'avoir de la **Wi-Fi à bord** avec la possibilité de connecter jusqu'à **10 appareils**, d'avoir de la **5G** en profitant de l'antenne externe de la voiture afin d'avoir une **meilleure réception** ou encore de pouvoir vous connecter à **Youtube**.





**POUR EN SAVOIR PLUS**

## BMW LIVE COCKPIT NAVIGATION PLUS.

### Système, connexions, interfaces et services essentiels.





-  **BMW Curved Display**  
Large écran incurvé haute résolution combinant 2 zones  
Écran gauche : combiné d'instrumentation (12,3")  
Écran droit : écran central tactile (14,9")
-  **Système d'exploitation BMW OS 8.5**  
Mise à jour à distance du système d'exploitation et des applications embarquées
-  **Connectivité sans fil**  
eSIM en 5G - HotSpot WiFi\*
-  **Connexions USB-C (2 ports à l'avant, 2 ports à l'arrière)**

### Plusieurs interfaces permettent de commander vos services :

-  **BMW iDrive Controller**  
Molette avec pavé tactile intégré. Reconnaît un caractère tracé avec le doigt sur le haut de la molette.
-  **BMW Intelligent Personal Assistant**  
Apprend les préférences du conducteur. Via l'expression "Dis BMW" ou un mot de commande personnalisé :
  - pilote vos fonctionnalités connectées
  - vous aide à connaître votre BMW et à l'utiliser de façon optimale
  - répond à vos questions sur les fonctions et l'état de votre BMW



\* Via MyBMW App, souscrivez votre carte eSIM en 5G auprès de l'opérateur Ubigo et dotez votre BMW d'une connexion WIFI de premier ordre.





### Vos services essentiels :

-  **Système de navigation BMW**  
Avec mise à jour automatique des cartes de navigation Over the Air (3 ans)
-  **Appel d'Urgence Intelligent**  
Alerte automatiquement la centrale de surveillance BMW en cas d'accident :
  - Transmission de la position et d'informations sur la gravité des dommages
  - Peut être déclenché manuellement pour venir en aide à un autre véhicule
-  **Téléservices BMW**  
Vos services de télémaintenance intégrés :
  - Envoi automatique d'informations techniques à votre concessionnaire
  - Détection et préparation de la prochaine échéance d'entretien
  - En cas de panne, demande d'assistance
-  **BMW Connected (3 ans)**  
Passerelle entre votre smartphone et votre BMW :
  - Envoyer vos destinations à votre BMW via l'application My BMW
  - Proposition automatique de l'itinéraire une fois à bord de la voiture

## PACK CONNECTED PRO.

### Votre pack de services associés.

-  **"Ma BMW à Distance"** (durée indéfinie)  
Transformer votre smartphone en télécommande de votre BMW : (dé)verrouillage, localisation de la voiture, appel de phares, ventilation, consultation de statuts de la voiture...
-  **Remote 3D View - Vue 3D à distance (3 ans)**  
Permet l'observation de l'environnement du véhicule via l'application smartphone My BMW. La photo peut être récupérée sur le smartphone sous une représentation 3D.
-  **Information Trafic en Temps Réel (3 ans)**
  - Conditions de circulation et suggestion d'itinéraires (Europe).
  - Fonctionnalité OSP1 : affichage des probabilités de trouver une place de stationnement (à Paris, Lyon, Marseille, Toulouse, Nice, Nantes).

-  **Intégration Smartphone** (durée indéterminée)
  - Apple CarPlay™
  - Google Android Auto™
-  **In-Car Experiences (3 ans)**  
Accéder via l'assistant vocal à un programme vitalisant ou relaxant à bord
-  **Intégration Amazon Alexa (3 ans)**  
Accéder à vos fonctionnalités Alexa (Smart Home, météo, calendrier, actualités, Amazon Music...)
-  **Connected Music (3 ans)**  
Retrouver votre compte premium Spotify directement dans le véhicule via la carte SIM intégrée
-  **Divertissement à bord** (inclus 1 an puis 60€/an)  
Retrouvez vos plateformes et applications favorites directement dans votre BMW via la carte SIM intégrée (l'offre évolue au fil du temps), avec data illimitée
  - **Streaming audio**  
Deezer, Radiofrance, Radioplayer, Pocket Cast, ...
  - **Streaming video** : Youtube\*, PlutoTV, Rakuten, Bloomberg, Ted, ...
  - **Gaming via AirConsole** : BB Racing 2, Bird Bump, Fruit Slice Frenzy, Quarterback Catch, 9 Ball Pool, Candy Blast, ...



# ZOOM SUR MyBMW APP.



## L'APPLICATION QUI FACILITE VOTRE MOBILITÉ AU QUOTIDIEN.

Avec MyBMW App, vous profitez à 100% de votre BMW. Interface universelle, elle vous permet de gérer à distance tout ce qui concerne votre voiture depuis votre smartphone : climatisation, recharge, verrouillage ou déverrouillage, planification de trajet, consommation, services, localisation, état du véhicule...



### Préparer vos voyages

Le planificateur de voyage intégré à MyBMW App affiche toutes les informations de votre prochain trajet : itinéraire, conditions de circulation, pauses recommandées, temps de parcours, bornes de recharge sur l'itinéraire avec possibilité de choisir un opérateur préféré...

Envoyez ces informations au système de navigation de votre BMW et laissez vous guider !



### Optimiser vos consommations

Avec MyBMW App, retrouvez les statistiques de vos trajets du mois et vos consommations électriques.

Votre Coach efficacité analyse votre conduite, avec votre score à la clé, et vous apporte des conseils d'éco-conduite.

Vous pouvez même jouer en comparant vos scores entre amis !



### Localiser votre BMW

Vous ne retrouvez pas votre BMW au milieu d'une multitude de voitures garées, dans un parking ou dans la rue ? MyBMW App vous permet de la localiser à distance, de la faire klaxonner ou de faire un appel de phare... Problème résolu !



### Vérifier votre véhicule à distance

Pas sûr(e) d'avoir bien fermé votre BMW ?

Vous pouvez le vérifier à distance sur votre application et verrouiller votre BMW si besoin.

Vous pouvez aussi vérifier que les vitres, le coffre, le capot ou encore le toit ouvrant sont bien verrouillés.

MyBMW App vous permet également de contrôler la pression des pneus ou les prochaines maintenances (huile moteur, liquide de freins, contrôle du véhicule).



### Transformer votre smartphone/ smartwatch en clé

Plus besoin d'avoir les clés de votre BMW sur vous. Avec l'option Accès confort, vous accédez à la fonctionnalité BMW Digital Key :  
- posez votre smartphone équipé en technologie NFC sur la poignée de porte pour déverrouiller ou placez-le sur la zone de recharge à induction pour démarrer.  
- si votre smartphone est équipé en technologie UWB\*, il suffit de l'avoir sur vous et la reconnaissance s'effectue !

Vous pouvez autoriser jusqu'à 5 utilisateurs.

\*Liste des smartphones compatibles sur [bmw.fr](http://bmw.fr)



### Surveiller votre BMW à distance

En combinaison avec l'option Alarme, vous êtes immédiatement alerté(e) par notification sur votre smartphone en cas de détection d'une tentative :

- d'ouverture des portes, du coffre ou du capot moteur
- d'intrusion dans l'habitacle par les fenêtres
- de soulèvement du véhicule.



### Effectuer les mises à jour de votre BMW

Vous voulez toujours maintenir votre BMW à la pointe de la technologie ?

La fonction "Remote Software Upgrade" vous permet de télécharger la dernière version du système d'exploitation et de l'installer à bord de votre voiture.

À chaque nouvelle mise à jour, vous recevez une notification sur votre smartphone.



Scannez pour voir la vidéo

# CHOISISSEZ VOTRE FINITION.



## VUE D'ENSEMBLE DES NIVEAUX D'ÉQUIPEMENT.

### FINITION **BMW Série 4**

Correspond à l'équipement de série.

### FINITION **M Sport**

Pour affirmer le look athlétique de votre BMW.

### FINITION **M Performance**

Voir leurs équipements spécifiques page 15.

## 3 PACKS COMPLÉMENTAIRES

ou des options disponibles séparément (voir page 27)

### PACK **INNOVATION**

Équipez votre BMW à la pointe de la technologie.

### PACK **CONFORT**

Votre BMW vous réserve le meilleur accueil.

### PACK **M SPORT PRO**

Renforcez le look compétition de votre BMW.

## FINITION M SPORT.

### Principales options en plus de l'équipement de série :

#### DESIGN

- Teinte de carrosserie unie "Alpinweiss"
- Sellerie Tissu / M PerformTex Schwarz (Coupé)
- Sellerie Vernasca Schwarz avec surpiqûres contrastantes bleues / Teinte d'habitacle Schwarz (Cabriolet)
- Jantes en alliage léger 18" style 848 M à rayons doubles, bicolores
- Inserts décoratifs M Aluminium Rhombic Anthracite
- Planche de bord en Sensatec avec surpiqûres grises (Cabriolet uniquement)
- Volant M gainé cuir
- Pack aérodynamique M
- Ciel de pavillon anthracite (Coupé uniquement)

#### FONCTIONNALITÉS

- Direction DirectDrive à démultiplication variable
- Réglage en largeur du dossier conducteur
- Suspensions DirectDrive

DEMANDEZ UNE OFFRE  
BMW SÉRIE 4

RÉSERVEZ UN ESSAI  
BMW SÉRIE 4



# TARIFS & FINANCEMENTS.

BMW SÉRIE 4 COUPÉ.	Puissance fiscale	Moteur	Émissions de CO2 combinées <sup>1</sup> (g/km)	Malus CO2 <sup>1</sup> + Malus Poids	Série 4	M Sport
<b>DIESEL</b>						
<b>420d xDrive</b>	190 ch	10 CV	4 cyl.	135 - 148	2 000 € - 3 361 €	<b>59 700 €</b>
<b>M440d xDrive</b>	340 ch	22 CV	6 cyl.	159 - 175	7 646 € - 17 945 €	<b>76 000 €</b>
<b>ESSENCE</b>						
<b>420i</b>	184 ch	10 CV	4 cyl.	143 - 155	1 286 € - 3 129 €	<b>54 200 €</b>
<b>M440i xDrive</b>	374 ch	26 CV	6 cyl.	174 - 191	15 254 € - 51 141 €	<b>76 000 €</b>

BMW SÉRIE 4 CABRIOLET.	Puissance fiscale	Moteur	Émissions de CO2 combinées <sup>1</sup> (g/km)	Malus CO2 <sup>1</sup> + Malus Poids	Série 4	M Sport
<b>DIESEL</b>						
<b>420d</b>	190 ch	10 CV	4 cyl.	136 - 147	3 415 € - 4 526 €	<b>64 700 €</b>
<b>M440d xDrive</b>	340 ch	22 CV	6 cyl.	167 - 182	13 437 € - 33 202 €	<b>83 500 €</b>
<b>ESSENCE</b>						
<b>420i</b>	184 ch	10 CV	4 cyl.	152 - 163	4 204 € - 6 765 €	<b>61 700 €</b>
<b>M440i xDrive</b>	374 ch	26 CV	6 cyl.	182 - 197	31 122 € - 60 000 €	<b>83 500 €</b>

**Important :** la taille de certaines jantes proposées en option entraîne une hausse significative du niveau de CO2 et donc du malus CO2

## BMW FINANCIAL SERVICES

### VOTRE SOLUTION DE FINANCEMENT SUR MESURE

Pour acquérir votre prochaine BMW, BMW Financial Services vous propose une gamme de solutions de financement adaptées à tous vos besoins, de la Location Longue Durée (LLD) à la Location avec Option d'Achat (LOA), en passant par le leasing ou le crédit.

Avec ou sans apport, que vous soyez un particulier ou un professionnel, pour un véhicule neuf ou d'occasion, nous vous accompagnons pour définir votre solution de financement personnalisée.

### DÉCOUVREZ NOS SOLUTIONS PASSLEASE LOA ET PASSLEASE LLD.

- Zéro contrainte :** Quel que soit votre choix en fin de contrat, aucune démarche liée à la revente n'est nécessaire. Vous évitez les contraintes administratives liées à une transaction et les éventuels frais de dépréciation.
- Économies :** Cette solution de financement vous permet de maîtriser vos charges mensuelles. Pour un professionnel, pas de comptabilisation du véhicule au bilan de la société : vous préservez votre capacité d'endettement.
- Privilèges :** Avec les solutions PassLease LOA et PassLease LLD, vous bénéficiez de l'extension de garantie constructeur jusqu'à la fin de votre contrat pour tout financement d'une voiture neuve.

RETROUVEZ  
NOS SOLUTIONS DE  
FINANCEMENT

NOS OFFRES  
DE LOYERS  
SANS APPORT

<sup>1</sup> Depuis le 1<sup>er</sup> septembre 2018, les véhicules légers neufs sont réceptionnés en Europe sur la base de la procédure d'essai harmonisée pour les véhicules légers (WLTP), procédure d'essai permettant de mesurer la consommation de carburant et les émissions de CO2, plus réaliste que la procédure NEDC précédemment utilisée. Renseignez-vous auprès de votre concessionnaire pour connaître les valeurs d'émission de CO2 correspondant aux véhicules configurés pour le marché français et le montant du malus en résultant pour les modèles sur lesquels se porte votre intérêt.

VOIR ÉTIQUETTES  
ÉNERGÉTIQUES

Les prix maximum conseillés, tels qu'ils figurent dans ce catalogue, comprennent le prix TTC du véhicule aux spécifications standard et les frais de préparation à la route du véhicule y compris les frais de transport et la fourniture des plaques d'immatriculation définitives. Les prix mentionnés dans le présent tarif ne concernent que les véhicules proposés à la vente par les Concessionnaires membres du réseau BMW Group France selon les spécifications propres au territoire français.



PERSONNALISEZ  
VOTRE BMW.  
LES ÉQUIPEMENTS OPTIONNELS.

## PACK INNOVATION.

### Comprend les options :

- BMW Live Cockpit Navigation Pro avec Affichage Tête Haute Couleur et Réalité Augmentée dans l'écran central
- Drive Assist ou Drive Assist Pro
- Park Assist Plus

<b>Tous modèles avec Drive Assist</b>	3 000 €
<b>Tous modèles avec Drive Assist Pro</b>	4 400 €



## PACK CONFORT.

### Comprend les options :

- Accès confort
- Appui lombaire ajustable
- Commande électrique du volet de coffre (Coupé uniquement)
- Recharge sans fil par induction

<b>Toutes motorisations Coupé</b>	1 500 €
<b>Toutes motorisations Cabriolet</b>	1 100 €

## PACK M SPORT PRO.

### Comprend les options :

- Ceintures de sécurité noires avec liserés aux couleurs M
- Freins M Sport Rouges
- Lame aérodynamique M en noir laqué (Coupé uniquement)
- Mode Sprint (bascule en mode Sport de tous les équipements disponibles par impulsion sur la palette au volant)
- Projecteurs Advanced Full LED incluant feux arrière Laser
- Projecteurs Shadow Line
- Shadow-Line M brillant étendu
- Système Hi-Fi

<b>Coupé &amp; Cabriolet M440i xDrive &amp; M440d xDrive</b>	2 050 €
<b>Autres motorisations Coupé</b>	3 350 €
<b>Autres motorisations Cabriolet</b>	3 150 €

# OPTIONS D'AIDES AU CONDUCTEUR.

## ASSISTANCE À LA CONDUITE.

### DRIVE ASSIST

Comprend :

- **Speed Limit Info**  
Indicateur de limitation de vitesse et d'interdiction de dépassement.
- **Protection des piétons et des cyclistes**
- **Détection de collision avant avec freinage**
- **Avertisseur d'angle mort**  
Affiche un signal dans les rétroviseurs extérieurs lorsqu'un changement de voie présente un danger.
- **Avertisseur de collision arrière**  
En cas de risque de collision, déclenche les feux de détresse, tend les ceintures de sécurité, redresse les dossiers et ferme les fenêtres.

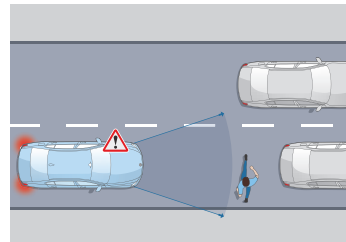

#### Protection des piétons et des cyclistes

Jusqu'à 65 km/h, le système détecte un risque de collision avant :

- Déclenche un affichage sur le tableau de bord et un signal sonore.
- En l'absence de réaction, intervient sur les freins.

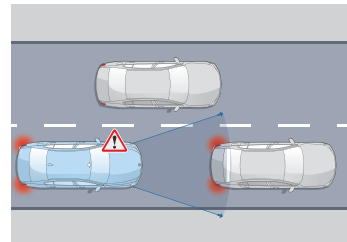

#### Détection de collision avant avec freinage

Jusqu'à 85 km/h, le système détecte un risque de collision avant :

- Déclenche un affichage sur le tableau de bord et un signal sonore.
- En l'absence de réaction, amorce un freinage d'urgence.

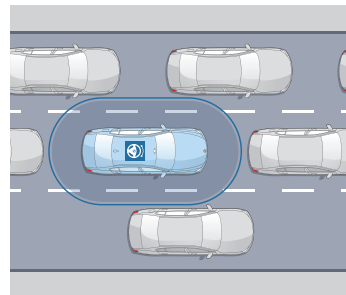

#### Régulateur de vitesse ACC+

- Gère la distance avec les véhicules précédant à l'aide de capteurs radar dans le pare-chocs avant
- Régule la vitesse jusqu'à l'arrêt complet du véhicule, démarrage automatique après de courtes durées d'attente (1-3 s), vitesse souhaitée (30-160 km/h) et distances réglables (4 niveaux).
- Pré-freinage d'urgence pour sensibiliser le conducteur au danger.

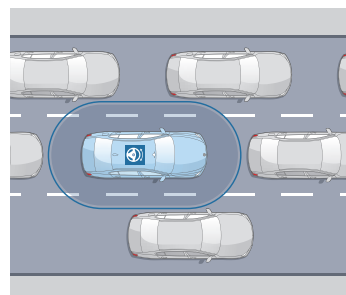

#### Pilote semi-automatique

Sur route et autoroute, maintient le véhicule dans sa voie et régule sa vitesse, jusqu'à un arrêt complet, notamment en embouteillage.

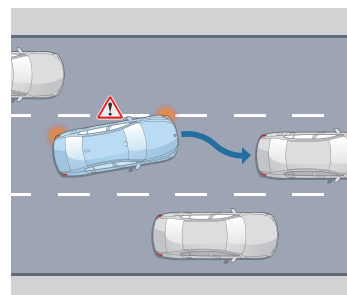

#### Assistant directionnel anticollision latérale

À vitesse soutenue, avertit d'un changement de voie et agit sur la direction en cas de risque de collision.

### DRIVE ASSIST PLUS

Comprend :

- **Régulateur de vitesse ACC+ avec fonction Stop&Go**
- **Avertisseur de risque de collision avant avec freinage d'urgence**
- **Speed Limit Assist**  
Adapte le régulateur de vitesse aux limitations de vitesse détectés.

### DRIVE ASSIST PRO

En plus du RÉGULATEUR DE VITESSE ACTIF ACC+ et des fonctionnalités DRIVE ASSIST,

propose une assistance à la conduite autonome de niveau 2 :

Le véhicule agit automatiquement sur la vitesse et la direction mais le conducteur doit garder les mains sur le volant.

- **Pilote semi-automatique**
- **Assistant directionnel anticollision latérale**
- **Assistant d'évitement**  
En cas d'obstacle soudain, assiste la manœuvre de braquage et maîtrise la stabilité du véhicule.
- **Avertisseur de circulation à contre-sens**  
Alerte visuelle et sonore en cas d'engagement à contre-sens sur l'autoroute, dans une rue à sens unique ou à un carrefour giratoire.
- **Avertisseur de croisement**  
Alerte visuelle et sonore en cas de risque de collision à un croisement avec assistance au freinage à basse vitesse.

## ASSISTANCE AU STATIONNEMENT.

### PARK ASSIST (de série)

Comprend les fonctionnalités suivantes :

- **Assistant de marche arrière (Auto Reverse)**
- **Assistant de stationnement**
- **Caméra de recul**  
Vue grand angle de l'arrière du véhicule avec visualisation de la trajectoire sous un rayon de braquage maximum.

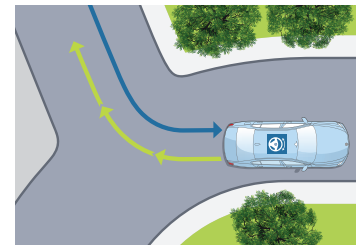

#### Assistant de marche arrière

Mémoire les 50 derniers mètres parcourus en marche avant, afin de pouvoir reproduire le chemin en marche arrière, par exemple dans un parking ou une impasse.

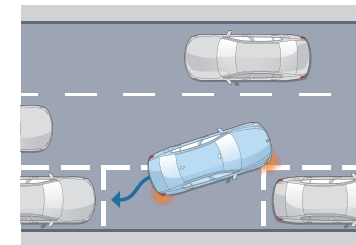

#### Assistant de stationnement

Jusqu'à 35 km/h, repère un emplacement en passant à proximité. Gère automatiquement toutes les manœuvres d'un créneau ou d'une place perpendiculaire à la chaussée.

### PARK ASSIST PLUS

En plus de PARK ASSIST, comprend :

- **Surround View**
- **Remote 3D View**



#### Surround View

Permet une visualisation Top View (vue du ciel) et Panorama View (vue à 360° du véhicule et de son environnement).



#### Remote 3D View

Permet de visionner des images statiques en 3D de votre véhicule stationné sur votre Smartphone, via l'application My BMW..

(Visuels à titre d'illustration, ne représentant pas une BMW Série 4)

## DRIVE ASSIST.

Uniquement avec le Pack Innovation	inclus
------------------------------------	--------

## DRIVE ASSIST PLUS.

Tous les modèles	700 €
------------------	-------

## DRIVE ASSIST PRO.

En plus des fonctionnalités du Drive Assist et du Drive Assist Plus, offre des fonctionnalités pour une conduite autonome de niveau 2.

Uniquement avec le Pack Innovation	1 400 €
------------------------------------	---------

## PARK ASSIST.

Tous les modèles	de série
------------------	----------

## PARK ASSIST PLUS.

Uniquement avec le Pack Innovation	inclus
------------------------------------	--------

## SUSPENSIONS SELECTDRIVE.

Sportivité accrue sans compromis sur le confort grâce à des amortisseurs à commande électronique avec commande individuelle pour chaque roue (via le sélecteur de mode de conduite).

- Configuration ressort/amortisseur plus rigide.
- Surbaissement de 10 mm.

<b>Tous modèles</b>	650 €
---------------------	-------

## SIÈGES AVANT ÉLECTRIQUES À MÉMOIRES CONDUCTEUR.

- Réglage électrique de la hauteur du siège, avance du siège, inclinaison du siège et inclinaison du dossier
- 2 mémoires pour le siège conducteur, y compris mémoire pour le rétroviseur extérieur côté conducteur
- Rétroviseur extérieur côté passager avec aide au parking (enclenchement de la fonction guide-trottoir en marche arrière).

<b>Toutes motorisations Coupé</b>	1 250 €
<b>Toutes motorisations Cabriolet</b>	de série

## SIÈGES M SPORT.

- Sièges type baquet pour conducteur et passager avant
- Appuis-tête partiellement intégrés et réglables électriquement.
- Appui lombaire et réglage de la largeur du dossier.

<b>Toutes motorisations Coupé (sauf 420d)</b>	1 000 €
<b>Cabriolet</b>	non disponible

## CROCHET D'ATTELAGE.

Entièrement automatique. Manœuvre électrique du crochet via un interrupteur placé dans le coffre. Le crochet est complètement escamoté sous le bouclier arrière.

<b>Tous modèles</b>	1 150 €
---------------------	---------

## TOIT OUVRANT EN VERRE coulissant et entrebâillable électriquement.

Actionnement électrique du toit ouvrant en verre et du pare-soleil coulissant. Avec déflecteur de vent intégré.

<b>Coupé uniquement</b>	1 600 €
-------------------------	---------

## TOIT EN CARBONE M.

Actionnement électrique du toit ouvrant en verre et du pare-soleil coulissant. Avec déflecteur de vent intégré.

 <b>Coupé uniquement M440i xDrive &amp; M440d xDrive</b>	2 850 €
---	---------

## SYSTÈME HI-FI.

16 haut-parleurs / Puissance d'amplification : 464 W

 <b>M440i xDrive &amp; M440d xDrive</b>	de série
<b>Autres motorisations</b>	450 €

## SYSTÈME HI-FI HARMAN KARDON®.

10 haut-parleurs / Puissance d'amplification : 205 W

 <b>M440i xDrive &amp; M440d xDrive</b>	650 €
<b>Autres motorisations</b>	1 100 €







HABILLEZ  
VOTRE BMW.  
PEINTURES, SELLERIES, INSERTS, JANTES.

BMW Série 4 Cabriolet dans la teinte de carrosserie "Artic Race Blau", présentée avec options.

## PEINTURES.

### PEINTURES UNIES



**Unie**  
Alpinweiss



**Unie**  
Schwarz

### PEINTURES MÉTALLISÉES



**Métallisée**  
Mineralweiss

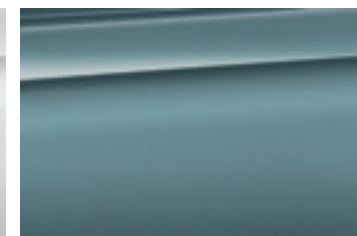

**Métallisée**  
Cape York Green



**Métallisée**  
Arctic Race Blue



**Métallisée**  
Fire Red



**Métallisée**  
Saphirschwarz



**Métallisée**  
M Brooklyn Grey



**Métallisée**  
M Portimao Blau



**Métallisée**  
Tanzanite Blau



**Métallisée**  
Dravitrgrau



**Mat métallisée**  
Frozen Portimao Blau

**CONFIGUREZ  
VOTRE BMW**

Sur le **Configurateur en ligne BMW**, accédez à toutes les teintes et équipements disponibles pour donner vie à la BMW de vos rêves.

**VOIR LE NUANCIER  
BMW INDIVIDUAL**

Le **nuancier des teintes spéciales BMW Individual** vous propose plus de 100 teintes différentes, afin de concevoir votre BMW Série 4 de manière entièrement personnalisée.



Votre Concession BMW se tient à votre disposition pour répondre à toutes vos interrogations sur votre nouvelle BMW.

# SELLERIES.

## TISSU / M PERFORMTEX



- Série 4 (Coupé)
- M Sport (Coupé)

Schwarz

## SIMILICUIR SENSATEC



- Série 4

Schwarz

## CUIR VERNASCA

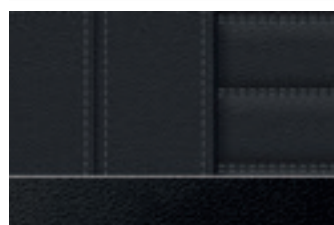

- Série 4
- M Sport (Cabriolet)

Cuir Vernasca Schwarz



- Série 4

Cuir Vernasca Mocha



- Série 4

Cuir Vernasca Oyster

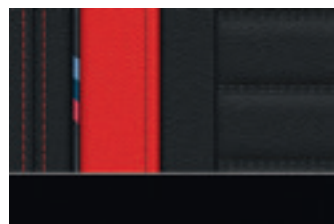

- Série 4

Cuir Vernasca Tacora/Schwarz

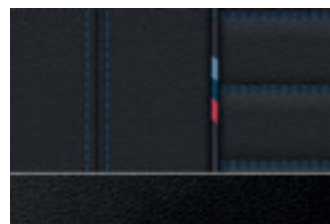

- Série 4

Cuir Vernasca Schwarz avec surpiqûres contrastantes Bleues

## CUIR BMW INDIVIDUAL MERINO



- Série 4

Cuir BMW Individual Merino Elfenbeinweiss

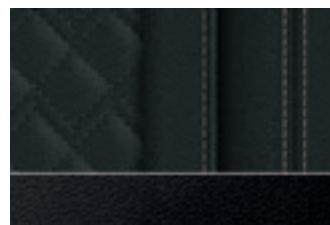

- Série 4

Cuir BMW Individual Merino Schwarz

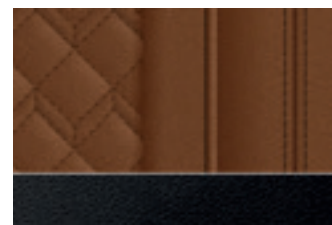

- Série 4

Cuir BMW Individual Merino Tartufo

■ Equipement de série.  
 Equipement option.

# INSERTS DÉCORATIFS.

## INSERTS DÉCORATIFS



- Série 4

Dark Graphite mat



- Série 4

Bois clair Fineline



- Série 4

Bois précieux Ash Grey Blue



- Série 4
- M Sport & M440d / M440i

M Aluminium Rhombic Anthracite





- Série 4

M en Fibre de Carbone









## JANTES ET PNEUMATIQUES.

JANTES 17"		JANTES 18"	
			
<p>■ 17" Jantes alliage léger style 778 Reflex Silver Pneumatiques : 225/50 R17.</p>	<p>□ 18" Jantes alliage léger style 780 bicolores Orbit Grey Pneumatiques : 225/45 R18.</p>	<p>□ 18" Jantes alliage léger style 782 bicolores Jet Black uni Pneumatiques : 225/45 R18.</p>	<p>■ Uniquement sur M Sport, M440i xDrive &amp; M440d xDrive □ Sur les autres motorisations 18" Jantes alliage léger style 848 M bicolores Jet Black Pneumatiques : Avant : 225/45 R18 Arrière : 255/40 R18</p>

JANTES 19"			
			<p><b>Important :</b> Les jantes peuvent avoir un impact sur le niveau de CO<sub>2</sub>. Demandez conseil à votre Concessionnaire BMW.</p>
<p>□ 19" Jantes en alliage léger style 792 M à rayons doubles, bicolores Jet Black Pneumatiques : Avant : 225/40 R19 Arrière : 255/35 R19</p>	<p>□ 19" Jantes en alliage léger BMW Individual style 1038 à rayons en Y, bicolores Pneumatiques : Avant : 225/40 R19 Arrière : 255/35 R19</p>	<p>□ 19" Jantes en alliage léger style 995 M JetBlack à rayons doubles Pneumatiques : Avant : 225/40 R19 Arrière : 255/35 R19</p>	

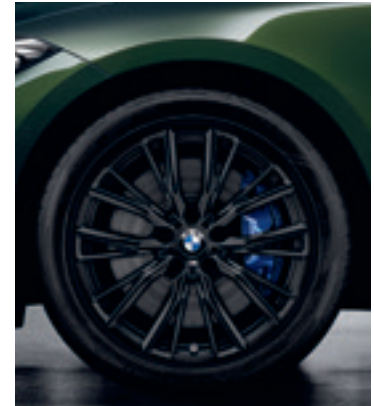
■ Equipement de série.  
□ Equipement option.  
Liste non exhaustive

## ACCESSOIRES D'ORIGINE BMW.

			
<p><b>Calandre avant M Performance</b> Pour apporter une touche d'élégance sportive à votre véhicule, grille en fibre de carbone premium réalisée à la main et inserts décoratifs en plastique ultra haute résistance.</p>	<p><b>Porte-vélos BMW Pro 2.0</b> Solide et léger à la fois, il permet de charger jusqu'à 60 kg. Très facile à utiliser, il peut porter 2 vélos ou 2 e-bikes (et même jusqu'à 3 vélos). Son système de bascule offre à tout moment un accès facile au coffre à bagages.</p>		
			
<p><b>Jantes forgées 20" M Performance</b> Style 795 M Jet Black.</p>	<p><b>Jantes forgées 19" M Performance</b> Style 898 M Frozen Gunmetal Grey.</p>	<p><b>Tapis de sol ajusté</b> Protège de l'humidité et de la saleté la zone avant. Sa finition noir mat complète idéalement le design intérieur.</p>	<p><b>Capuchon de réservoir M Performance</b> Le look jusqu'au moindre détail.</p>



# SÉRÉNITÉ À LA CLÉ.

## CONTRATS BMW SERVICE.

Les contrats de Garantie Commerciale Etendue, d'Entretien et de Maintenance BMW Service ont été conçus pour que l'entretien de votre BMW soit synonyme de confort et de sérénité.

En souscrivant un contrat BMW Service, vous accédez à une gamme de services et d'opérations de maintenance, pour une totale transparence des coûts d'entretien de votre véhicule.

Vous êtes ainsi certain que les opérations d'entretien et de maintenance de votre véhicule seront effectuées autant de fois que cela s'avère nécessaire sans frais additionnels, dans la limite des services inclus dans votre contrat.

Parce que votre confort et votre plaisir de conduire sont nos priorités, nous vous proposons de choisir parmi 3 niveaux de contrats pour une durée et un kilométrage adaptés à l'utilisation de votre BMW.

Vous pouvez cumuler le contrat de Garantie Commerciale Étendue avec le contrat d'Entretien et le contrat d'Entretien de Maintenance BMW Service pour obtenir une couverture complète.

### Contrat de Garantie Commerciale Étendue BMW Service.

BMW REPAIR INCLUSIVE.

- Votre garantie commerciale peut être étendue jusqu'à 5 ans en souscrivant ce contrat.
- Ce contrat doit être souscrit dans la limite de 3 mois après la première date d'immatriculation de votre véhicule.

TARIF		Toutes motorisations
Durée et kilométrage		
3 ans*	▶ 2 + 1 ans	348 €
4 ans*	▶ 2 + 2 ans	720 €
5 ans*	▶ 2 + 3 ans	2 232 €

### Contrat d'Entretien BMW Service.

BMW SERVICE INCLUSIVE.

#### PRESTATIONS INCLUSES

- Vidange huile moteur (appoint compris)
- Contrôles périodiques
- Remplacement filtre à air
- Remplacement filtre à carburant
- Remplacement bougies
- Vidange liquide de freins

TARIF			
Durée et kilométrage		420i M440i xDrive M440d xDrive	420d 420d xDrive
3 ans	▶ 40 000 Km	516 €	648 €
3 ans	▶ 60 000 Km	1 104 €	1 212 €
4 ans	▶ 60 000 Km	1 104 €	1 284 €
4 ans	▶ 80 000 Km	1 272 €	1 524 €
5 ans	▶ 100 000 Km	1 104 €**	1 212 €**

### Contrat d'Entretien et de Maintenance BMW Service.

BMW SERVICE INCLUSIVE PLUS.

#### PRESTATIONS INCLUSES

##### En plus de celles du contrat d'entretien BMW Service Inclusive :

- Service freins AV (disques & plaquettes)
- Service freins AR (disques & plaquettes)
- Remplacement des pièces d'usure d'embrayage
- Remplacement des balais d'essuie-glaces
- Lavage intérieur / extérieur
- Appoint AdBlue

TARIF			
Durée et kilométrage		420i M440i xDrive M440d xDrive	420d 420d xDrive
3 ans	▶ 40 000 Km	1 430 €	1 958 €
3 ans	▶ 60 000 Km	2 170 €	2 578 €

\* Extension de la garantie commerciale dans la limite de la durée supplémentaire souscrite (1 an, 2 ans ou 3 ans) ou de 200 000 km, premier des deux termes échus.

\*\* 5 ans -> 100 000 km au prix du Contrat BMW Service Inclusive 3 ans -> 60 000 km.



# NOUVELLE BMW SÉRIE 4 COUPÉ

## ÉTIQUETTES ÉNERGÉTIQUES CO<sub>2</sub>

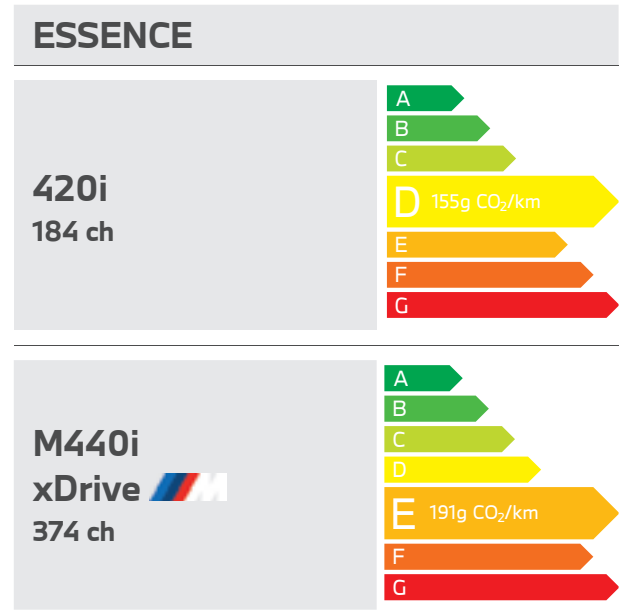
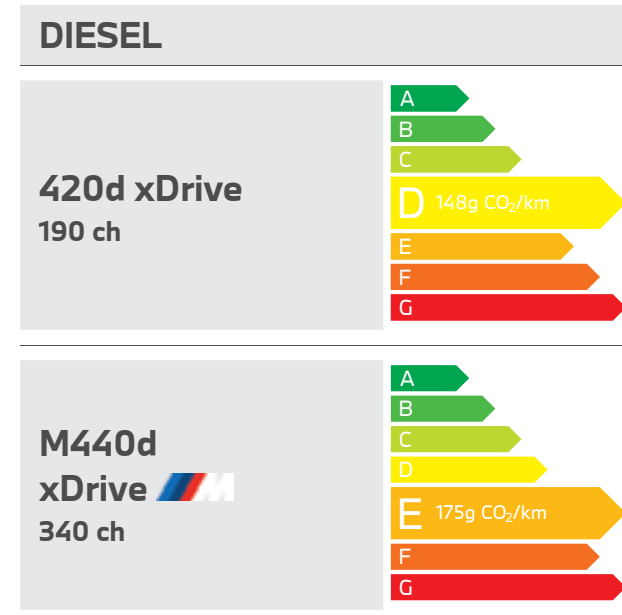

# NOUVELLE BMW SÉRIE 4 CABRIOLET

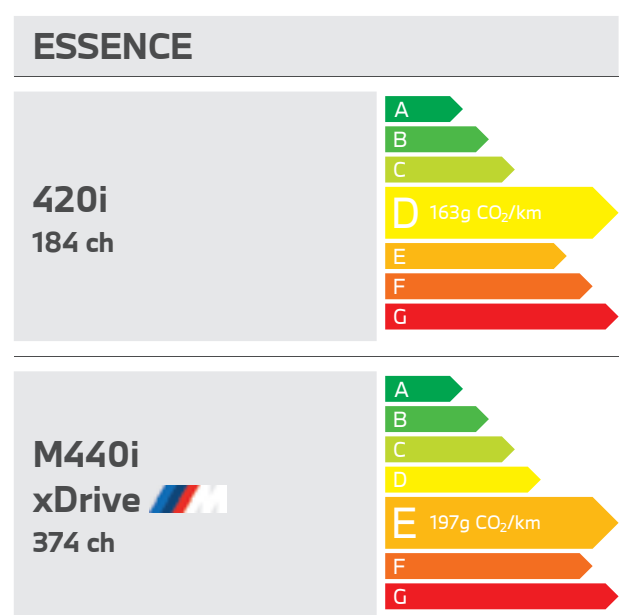
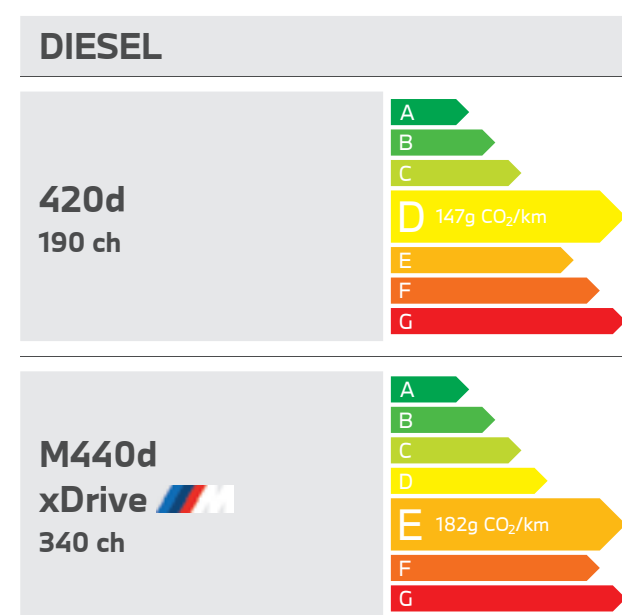

BMW SÉRIE 4 COUPÉ		420i	M440i xDrive	420d xDrive	M440d xDrive
----------------------	--	------	--------------	----------------	--------------

Poids					
Poids à vide UE <sup>1</sup>	kg	1 600	1815	1745	1905
Poids total admissible	kg	2 015	2 245	2165	2340
Charge utile	kg	490	485	485	485
Poids remorquable autorisé non freiné <sup>2</sup>	kg	750	750	750	750
Poids remorquable autorisé freiné sur pente maxi de 12% / pente maxi de 8% <sup>2</sup>	kg	1600	1800	1800	1800

Coffre					
Capacité du compartiment à bagages	l	440	440	440	440

Moteur BMW TwinPower Turbo					
Cylindres / soupapes		4/4	6/4	4/4	6/4
Cylindrée	cm <sup>3</sup>	1998	2998	1995	2993
Puissance nominale / régime nominal	ch (kW) / 1/min	184 (135) / 5000-6500	374 (275) / 5500 - 6500	190 (140) / 4000 - 4000	340 (250) / 4400-4400
Avec une technologie de micro-hybridation	ch (kW)	-	+ 11 (8)	+ 11 (8)	+ 11 (8)
Couple maxi / régime	Nm / 1/min	300 / 1350 - 4000	500 / 1900 - 5000	400 / 1750 - 2500	700 / 1750 - 2250

Transmission					
Type de transmission		Propulsion	Transmission intégrale	Transmission intégrale	Transmission intégrale
Boîte de vitesses de série		Automatique 8 rapports	Automatique 8 rapports Sport	Automatique 8 rapports	Automatique 8 rapports Sport

Performances <sup>3</sup>					
Vitesse maximale	km/h	240	250 <sup>4</sup>	238	250 <sup>4</sup>
Accélération 0-100 km/h <sup>4</sup>	s	7,5	4,5	7,4	4,6

Consommations selon le cycle WLTP <sup>5</sup>					
Consommation mixte combinée	l/100 km	6,3 - 6,8	7,7 - 8,5	5,1 - 5,6	6,1 - 6,7
Norme antipollution (réception par type)		EU6e	EU6e	EU6e	EU6e
Émissions de CO <sub>2</sub> combinées	g/km	143 - 155	174 - 191	135 - 148	159 - 175
Capacité du réservoir, env.	l	59	59	59	59

Jantes/pneumatiques					
Dimensions pneumatiques		225/50 R17 Y	225/45 R18 Y - 255/40 R18 Y	225/50 R17 Y	225/45 R18 Y - 255/40 R18 Y
Dimensions jantes		7,5 J x 17	7,5 J x 18 / 8,5 J x 18	7,5 J x 17	7,5 J x 18 / 8,5 J x 18
Matériau		Alliage léger	Alliage léger	Alliage léger	Alliage léger

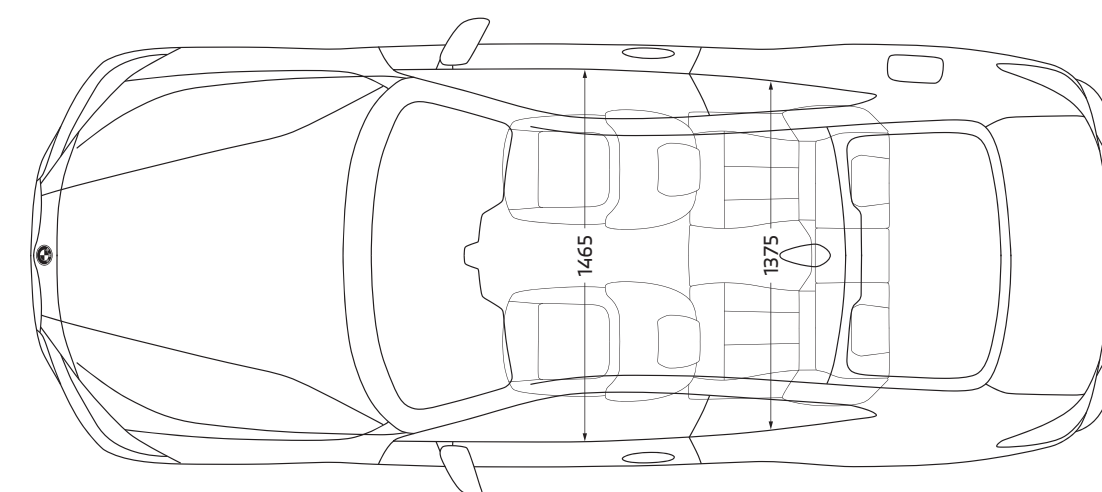
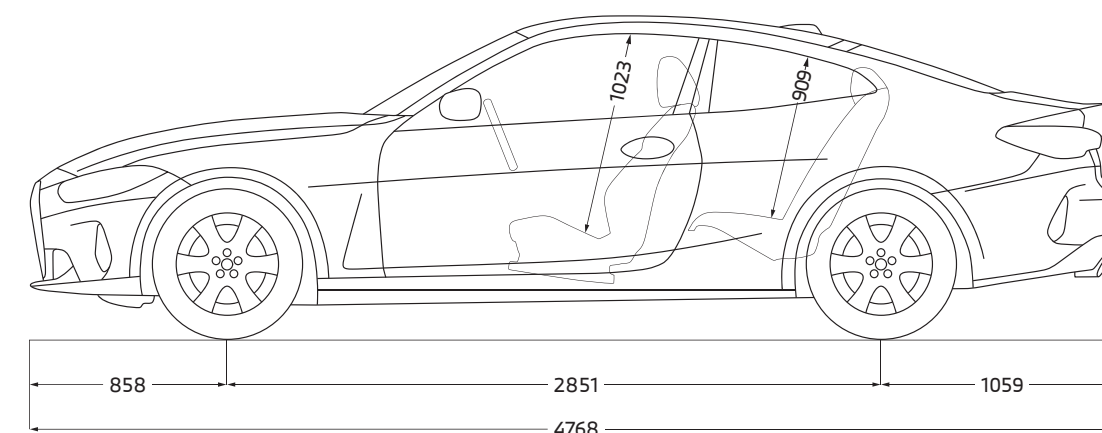
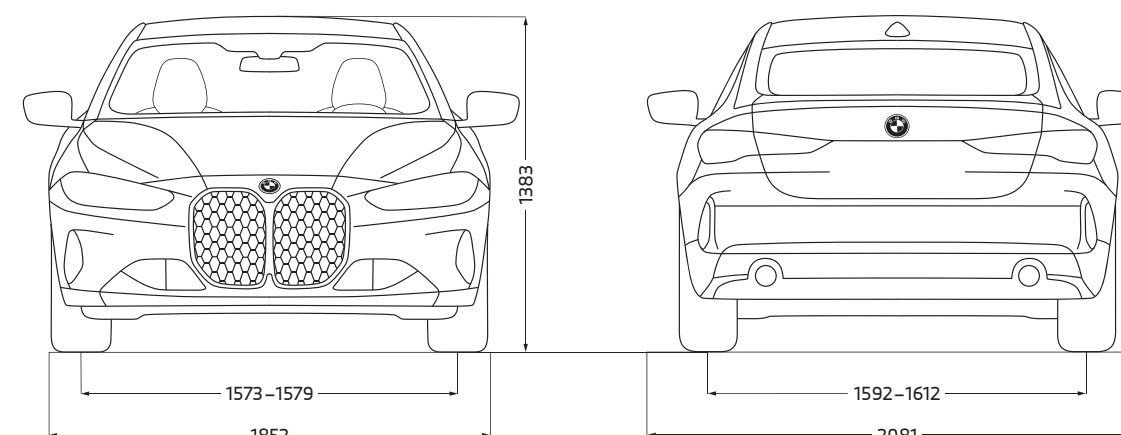

<sup>1</sup> Le poids à vide UE se rapporte à un véhicule avec l'équipement de série et sans équipement en option. Le poids à vide tient compte d'un réservoir rempli à 90 % et de 75 kg pour le conducteur. Les équipements en option peuvent modifier le poids du véhicule, la charge utile et la vitesse maximale en cas d'incidence sur l'aérodynamique.

<sup>2</sup> Le poids total effectif de l'attelage ne doit pas dépasser la charge remorquable maximale autorisée plus la charge au point d'attelage maximale autorisée.

<sup>3</sup> Les valeurs de performance pour les moteurs essence se rapportent à un carburant de qualité RON 98. Les informations relatives à la consommation se rapportent au fonctionnement avec un carburant de référence conformément au règlement (CE) n° 715/2007 sur le type de véhicule pour lequel la réception a été sollicitée. Les qualités de carburant sans plomb à 91 d'indice RON ou supérieur avec une teneur en éthanol maximale de 10 % (E10) sont autorisées. BMW recommande l'utilisation de supercarburant sans plomb à 95 d'indice RON.

<sup>4</sup> Limitée électroniquement.

<sup>5</sup> Les valeurs de consommation de carburant, d'énergie électrique et d'émissions de CO<sub>2</sub> indiquées ont été mesurées conformément à la procédure WLTP. Depuis le 1<sup>er</sup> septembre 2018, les véhicules légers neufs sont réceptionnés en Europe sur la base de la procédure d'essai harmonisée pour les véhicules légers (WLTP), procédure d'essai permettant de mesurer la consommation de carburant et les émissions de CO<sub>2</sub>, plus réaliste que la procédure NEDC précédemment utilisée. Les indications se rapportent à un véhicule doté de l'équipement de série en Allemagne. Les écarts tiennent compte des différences de dimensions au niveau des jantes et des pneumatiques choisis et peuvent varier pendant la configuration.

## BMW SÉRIE 4 CABRIOLET

420i

M440i  
xDrive

420d

M440d  
xDrive

Poids					
Poids à vide UE <sup>1</sup>	kg	1 765	1 965	1 850	2 055
Poids total admissible	kg	2 185	2 390	2 270	2 480
Charge utile	kg	495	485	485	485
Poids remorquable autorisé non freiné <sup>2</sup>	kg	750	750	750	750
Poids remorquable autorisé freiné sur pente maxi de 12% / pente maxi de 8% <sup>2</sup>	kg	1 600	1 800	1 600	1 800

Coffre					
Capacité du compartiment à bagages/volume avec la capote ouverte	l	385 / 300	385 / 300	385 / 300	385 / 300

Moteur BMW TwinPower Turbo					
Cylindres / soupapes		4/4	6/4	4/4	6/4
Cylindrée	cm <sup>3</sup>	1998	2998	1995	2993
Puissance nominale / régime nominal	ch (kW)/ 1/min	184 (135)/ 5000 – 6500	374 (275)/ 5500 – 6500	190 (140)/ 4000 - 4000	340 (250)/ 4400 - 4400
Avec une technologie de micro-hybridation	ch (kW)	-	+ 11 (8)	+ 11 (8)	+ 11 (8)
Couple maxi / régime	Nm/ 1/min	300/ 1350 – 4000	500/ 1900 – 5000	400/ 1750 – 2500	700/ 1750 – 2250

Transmission					
Type de transmission		Propulsion	Transmission intégrale	Propulsion	Transmission intégrale
Boîte de vitesses de série		Automatique 8 rapports	Automatique 8 rapports Sport	Automatique 8 rapports	Automatique 8 rapports Sport

Performances <sup>3</sup>					
Vitesse maximale	km/h	236	250 <sup>4</sup>	236	250 <sup>4</sup>
Accélération 0-100 km/h <sup>4</sup>	s	8,2	4,9	7,6	5,0

Consommations selon le cycle WLTP <sup>5</sup>					
Consommation mixte combinée	l/100 km	6,7 - 7,2	8,1 - 8,7	5,2 - 5,6	6,4 - 6,9
Norme antipollution (réception par type)		EU6e	EU6e	EU6e	EU6e
Émissions de CO <sub>2</sub> combinées	g/km	152 - 163	182 - 197	136 - 147	167 - 182
Capacité du réservoir, env.	l	59	59	59	59

Jantes/pneumatiques					
Dimensions pneumatiques		225/50 R17 Y	225/45 R18 Y, 255/40 R18 Y	225/50 R17 Y	225/45 R18 Y, 255/40 R18 Y
Dimensions jantes		7,5 J x 17	7,5 J x 18 / 8,5 J x 18	7,5 J x 17	7,5 J x 18 / 8,5 J x 18
Matériau		Alliage léger	Alliage léger	Alliage léger	Alliage léger

<sup>1</sup> Le poids à vide UE se rapporte à un véhicule avec l'équipement de série et sans équipement en option. Le poids à vide tient compte d'un réservoir rempli à 90 % et de 75 kg pour le conducteur. Les équipements en option peuvent modifier le poids du véhicule, la charge utile et la vitesse maximale en cas d'incidence sur l'aérodynamique.

<sup>2</sup> Le poids total effectif de l'attelage ne doit pas dépasser la charge remorquable maximale autorisée plus la charge au point d'attelage maximale autorisée.

<sup>3</sup> Les valeurs de performance pour les moteurs essence se rapportent à un carburant de qualité RON 98. Les informations relatives à la consommation se rapportent au fonctionnement avec un carburant de référence conformément au règlement (CE) n° 715/2007 sur le type de véhicule pour lequel la réception a été sollicitée. Les qualités de carburant sans plomb à 91 d'indice RON ou supérieur avec une teneur en éthanol maximale de 10 % (E10) sont autorisées. BMW recommande l'utilisation de supercarburant sans plomb à 95 d'indice RON.

<sup>4</sup> Limitée électroniquement.

<sup>5</sup> Les valeurs de consommation de carburant, d'énergie électrique et d'émissions de CO<sub>2</sub> indiquées ont été mesurées conformément à la procédure WLTP. Depuis le 1<sup>er</sup> septembre 2018, les véhicules légers neufs sont réceptionnés en Europe sur la base de la procédure d'essai harmonisée pour les véhicules légers (WLTP), procédure d'essai permettant de mesurer la consommation de carburant et les émissions de CO<sub>2</sub>, plus réaliste que la procédure NEDC précédemment utilisée. Les indications se rapportent à un véhicule doté de l'équipement de série en Allemagne. Les écarts tiennent compte des différences de dimensions au niveau des jantes et des pneumatiques choisis et peuvent varier pendant la configuration.

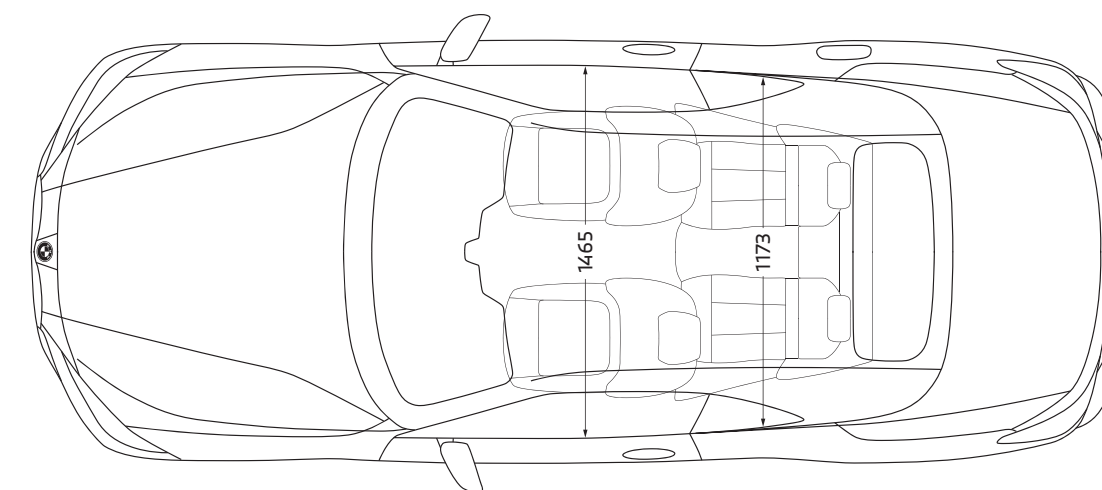
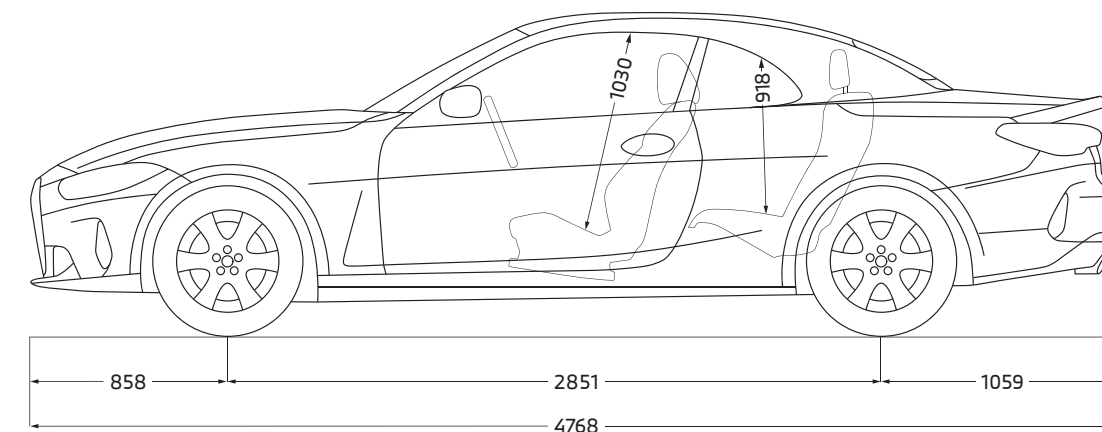
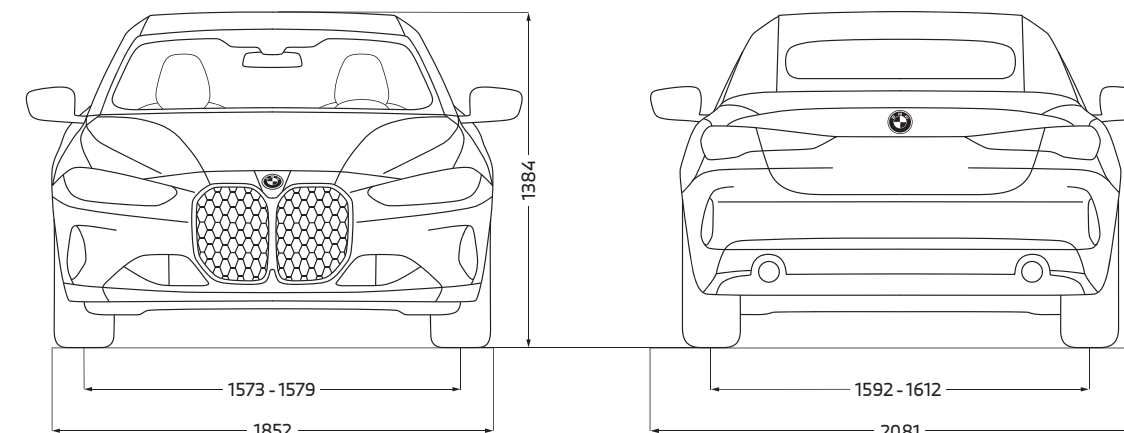



DEMANDEZ UNE OFFRE  
BMW SÉRIE 4

RÉSERVEZ UN ESSAI  
BMW SÉRIE 4



Ce document présente le descriptif des versions, équipements et possibilités de configuration des véhicules (dotation d'équipements de série ou options) tels qu'ils sont commercialisés par BMW France en France. Dans d'autres pays membres de l'Union européenne, les versions, équipements et possibilités de configuration des véhicules (dotation d'équipements de série ou options) proposés peuvent être différents. Les modèles photographiés dans ce document peuvent présenter des équipements ou accessoires qui ne sont pas commercialisés par BMW France en France ou qui sont disponibles moyennant un supplément de prix. Les prix et spécifications mentionnés dans le présent document sont modifiables à tout moment et sans préavis. Veuillez consulter votre Concessionnaire BMW local. Il se fera un plaisir de vous renseigner sur les versions spécifiques à votre pays. Document non contractuel.

Février 2024.