



DEMANDEZ
UNE OFFRE

RÉSERVEZ
UN ESSAI



THE

TARIFS AU 01/02/2023.

CIRCULAR VISION

DÉCOUVREZ LA DÉMARCHE CIRCULAIRE DE BMW

BMW Group place le développement durable au centre de sa stratégie.

Engagé dans l'initiative "Race to Zero" de l'ONU, notre ambition est d'atteindre la neutralité carbone au plus tard en 2050, via des objectifs de réduction des émissions de CO2 déclarés et audités auprès du SBTi (Science Based Targets initiative).

Une ambition qui se traduit par une approche circulaire sur toutes les étapes du cycle de vie de nos voitures : conception, production, usage et recyclage.

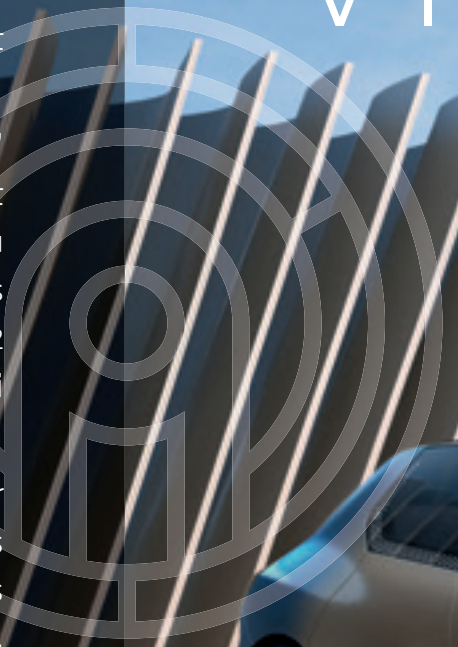

RE:THINK

Repenser l'automobile dès sa conception pour créer des voitures avec une démarche responsable.

- Investir 30 milliards d'euros d'ici 2025 en R&D pour développer des technologies durables.

RE:DUCE

Réduire les émissions de CO2 sur l'ensemble du cycle de vie de nos voitures, de la production au recyclage.

Concrètement d'ici 2030, réduire les émissions de CO2 par véhicule de 40% par rapport à 2019, avec sur l'ensemble du cycle de vie :

- Moins 20% d'émissions dues aux approvisionnements,
- Moins 80% d'émissions dans la production du véhicule,
- Moins 50% d'émissions à l'usage du véhicule.

RE:USE

Réemployer une part importante des matériaux à chaque étape de fabrication.

- Augmenter à 50% la part des matériaux issus de l'économie circulaire.
- Organiser la collecte des pièces et voitures usagées pour une seconde vie avec notre filiale Encory GmbH.

RE:CYCLE

Recycler nos voitures et leurs composants pour leur donner une seconde vie.

- Tous les véhicules BMW Group sont recyclables à 95% conformément à la réglementation.
- Organiser le recyclage de composants, par exemple dans de nouvelles batteries à l'usine de Dingolfing.
- Recycler les déchets, chutes d'aluminium et d'aciers du cycle de production.



NOUVELLE BMW SÉRIE 7.
LA PRÉSENCE ASSUMÉE.



EXPÉRIENCE DE
CONDUITE ULTIME.
BMW CURVED DISPLAY
ET BMW INTERACTION BAR.

QUE LE SPECTACLE
COMMENCE.

BMW THEATRE SCREEN
AVEC AMAZON FIRE TV*.

* Amazon Fire TV non disponible à Monaco.

VOTRE SALON ROULANT.
EXECUTIVE LOUNGE : RÉGLAGE DE L'INCLINAISON
DU SIÈGE ET REPOSE-PIED ARTICULÉ.



NOUVELLE BMW SÉRIE 7.



MOTORISATIONS	14
ÉQUIPEMENTS DE SÉRIE	22
TARIFS ET FINANCEMENTS	30
FINITIONS ET PACKS	32
ÉQUIPEMENTS OPTIONNELS	40
NUANCIERS	44
RECHARGE	54
CONTRATS BMW SERVICE	58
CARACTÉRISTIQUES TECHNIQUES	60



@BMWFrance



@BMWFrance



@bmwfrance

NOUVELLE BMW SÉRIE 7. 4 MOTORISATIONS ÉLECTRISANTES.



100% ÉLECTRIQUE

i7 xDrive60 



ESSENCE HYBRIDE RECHARGEABLE

750e xDrive



ESSENCE HYBRIDE RECHARGEABLE
M PERFORMANCE

M760e xDrive 



DIESEL AVEC HYBRIDATION LÉGÈRE 48 V

740d xDrive



LES MOTORISATIONS.

La septième génération de la nouvelle BMW Série 7 incarne le luxe et la modernité et témoigne d'une vision de la mobilité premium soucieuse des enjeux de la durabilité. Disponible pour la première fois dans une version 100% électrique, elle est également proposée en versions Essence Hybrides Rechargeables, dont l'une en motorisation M Performance ainsi qu'une version Diesel avec Hybridation Légère 48 V.

		Puissance totale	Boîte de vitesses	MOTEUR ESSENCE OU DIESEL			MOTEUR ÉLECTRIQUE			Accélération 0-100 km/h	Étiquette énergétique
				Puissance	Cylindrée	Consommation carburant WLTP* (l/100 km)	Puissance	Autonomie électrique WLTP*	Consommation électrique WLTP* (kWh/100 km)		
100% ÉLECTRIQUE	i7 xDrive60	544 ch	Automatique à 1 rapport	-	-	-	544 ch	590 - 625 km**	18,4 - 19,6	4,7 secondes	
ESSENCE HYBRIDE RECHARGEABLE	750e xDrive	489 ch	Automatique à 8 rapports	310 ch	Essence 3 litres 6 cylindres	1,0-1,1	197 ch	83 - 87 km**	19,7- 20,8	4,8 secondes	
ESSENCE HYBRIDE RECHARGEABLE M PERFORMANCE	M760e xDrive	571 ch	Automatique à 8 rapports	380 ch	Essence 3 litres 6 cylindres	1,0-1,3	197 ch	77 - 85 km**	20,2 - 21,9	4,3 secondes	
DIESEL AVEC HYBRIDATION LÉGÈRE 48 V	740d xDrive	299 ch	Automatique à 8 rapports	286 ch	Diesel 3 litres 6 cylindres	6,1-6,8	13 ch	-	-	5,8 secondes	

*Depuis le 1^{er} septembre 2018, les véhicules légers neufs sont réceptionnés en Europe sur la base de la procédure d'essai harmonisée pour les véhicules légers (WLTP) qui permet de mesurer une consommation de carburant et des émissions de CO2 plus réalistes que la procédure NEDC précédemment utilisée.

**L'autonomie électrique réelle dépend de nombreux facteurs tels que le style de conduite du conducteur, les conditions de circulation, les conditions climatiques, la topographie, l'état de la batterie, l'utilisation de consommateurs auxiliaires, de la climatisation ou du chauffage, et peut par conséquent diminuer ou augmenter soudainement et donc présenter des différences.

NOUVELLE BMW i7 xDrive60

ZOOM SUR LA MOTORISATION 100% ÉLECTRIQUE.



La nouvelle **BMW i7 xDrive60** exploite les dernières innovations dans les domaines de l'électrification, de la conduite automatisée et de la connectivité pour offrir une expérience de mobilité futuriste.

Conçue de manière durable pour éviter l'utilisation des terres rares, elle génère une puissance 544 ch de puissance pour vous propulser de 0 à 100 km/h en 4,7 secondes.

La puissance et la sobriété.

La technologie BMW eDrive de 5^e génération de la nouvelle BMW i7 xDrive60 s'appuie sur 2 moteurs électriques: l'un sur l'essieu avant et l'autre sur l'essieu arrière, offrant une transmission intégrale xDrive électrique.

La consommation électrique est exceptionnellement basse pour un véhicule de cette catégorie.

Taillée pour les longues distances.

Sa batterie haute tension vous offre jusqu'à **625 km*** d'autonomie (WLTP), alors que son système de charge Haute Puissance (DC) permet de gagner environ 170 kilomètres d'autonomie en 10 minutes de recharge.

La charge rapide jusqu'à **195 kW** permet de limiter les temps d'arrêt sur longue distance :

Recharge de 10 à 80% de la capacité en moins de 34 minutes sur une borne de recharge Haute Puissance Ionity.

La récupération d'énergie de freinage et la fonction de roue libre contribuent à renforcer l'autonomie. L'intensité de la récupération d'énergie de freinage peut être modulée.

Confort de conduite hors-pair.

Pour allier des sensations de conduite sportive et un confort exceptionnel à l'arrière, le châssis est équipé de série de **suspensions pneumatiques** avant et arrière, du réglage adaptatif et de la **Direction ActiveDrive à 4 roues directrices**. En option, le système Executive Drive Pro avec stabilisation active des mouvements de roulis.

L'autonomie en mode électrique dépend de nombreux facteurs

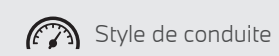

Style de conduite



Conditions climatiques



Équipements

PUISSANCE MOTEUR ÉLECTRIQUE
544 CH

ACCELÉRATION 0-100 KM/H
4.7 SEC

AUTONOMIE 100% ÉLECTRIQUE WLTP
591-625 KM*

EMISSIONS CO₂ COMBINÉES WLTP
0 G/KM**

*L'autonomie électrique réelle dépend de nombreux facteurs tels que le style de conduite du conducteur, les conditions de circulation, les conditions climatiques, la topographie, l'état de la batterie, l'utilisation de consommateurs auxiliaires, de la climatisation ou du chauffage, et peut par conséquent diminuer ou augmenter soudainement et donc présenter des différences.
**Depuis le 1er septembre 2018, les véhicules légers neufs sont réceptionnés en Europe sur la base de la procédure d'essai harmonisée pour les véhicules légers (WLTP), procédure d'essai permettant de mesurer la consommation de carburant et les émissions de CO₂, plus réaliste que la procédure NEDC précédemment utilisée.

NOUVELLE BMW M760e xDrive

ZOOM SUR LA MOTORISATION HYBRIDE RECHARGEABLE M PERFORMANCE



PUISSANCE TOTALE 571 CH	ACCELÉRATION 0-100 KM/H 4.3 SEC	AUTONOMIE 100% ÉLECTRIQUE WLTP 77-85 KM*	CONSO. CARBURANT WLTP L/100 KM* 1.0-1.3	CONSO. ÉLECTRIQUE WLTP (KWH/100 KM*) 20.2-21.9	ÉMISSIONS CO ₂ COMBINÉES WLTP 23-29 G/KM**
-----------------------------------	---	--	---	--	---

Une motorisation à haute performance

La motorisation Hybride Rechargeable M Performance de la Nouvelle BMW M760e xDrive associe la puissance du moteur essence 6 cylindres en ligne M TwinPower Turbo à un moteur électrique dont la fonctionnalité Sport Boost permet de cumuler une puissance totale de 571 ch.

L'ensemble propulse le véhicule de 0 à 100 km/h en seulement 4,3 s.

Le mode M Power Boost s'active via les palettes de changement de vitesses au volant. Il configure la suspension et la motorisation électrique pour offrir une puissance supplémentaire chaque fois que vous le souhaitez, par exemple lors d'un dépassement.

Des modes de conduite intelligents

Votre Nouvelle BMW M760e xDrive est bienvenue dans les zones à faible ou à zéro émission. Grâce à son mode de conduite tout électrique, vous avez un accès illimité à ces zones urbaines.

Grâce à sa batterie ion-Lithium haute intensité, vous disposez d'ailleurs d'une **autonomie en 100% électrique jusqu'à 85 km** pour vous déplacer sans bruit et sans émission locale lors de vos trajets urbains.



LES ÉQUIPEMENTS SPÉCIFIQUES

Design extérieur.

- Éléments extérieurs M Sport
- Jantes 21" M style 909 M
- Trappe de recharge avec éclairage LED à l'avant gauche
- Shadow Line M brillant (alternative Chrome Line Extérieur)

Design intérieur.

- Cuir BMW Individual Merino
- Éléments intérieurs M Sport
- Sièges avant multifonctions
- Volant M Sport

Confort.

- **Executive Drive Pro**



EXECUTIVE DRIVE PRO.

Complète le correcteur d'assiette de série sur les 2 essieux par une stabilisation antiroulis active.

Les barres stabilisatrices réduisent l'inclinaison de la carrosserie en virages et sur revêtement irrégulier. En passant sur un nid de poule, la fonction agit sur la structure de la carrosserie pour contrer le mouvement : vous percevez à peine les irrégularités de la chaussée. Ce gain de confort est sans incidence sur le plaisir d'une conduite dynamique : les barres stabilisatrices actives procurent un surcroît de sécurité et d'agilité en répartissant les forces de façon optimale entre les 4 roues pour une réactivité et une précision de direction extrêmes.

*L'autonomie électrique réelle dépend de nombreux facteurs tels que le style de conduite du conducteur, les conditions de circulation, les conditions climatiques, la topographie, l'état de la batterie, l'utilisation de consommateurs auxiliaires, de la climatisation ou du chauffage, et peut par conséquent diminuer ou augmenter soudainement et donc présenter des différences.

**Depuis le 1^{er} septembre 2018, les véhicules légers neufs sont réceptionnés en Europe sur la base de la procédure d'essai harmonisée pour les véhicules légers (WLTP), procédure d'essai permettant de mesurer la consommation de carburant et les émissions de CO₂, plus réaliste que la procédure NEDC précédemment utilisée.

NOUVELLE BMW SÉRIE 7. ÉQUIPEMENTS DE SÉRIE.



DESIGN EXTÉRIEUR.

- **Calandre illuminée 'BMW Iconic Glow'**
- Chrome Line extérieur
- Éclairage au sol dynamique (Welcome Light Carpet)
- Feux arrières à LED avec bande chromée 3D
- **Jantes en alliage 19" style 903 à rayons doubles**
- Pare-chocs déformables en cas de choc
- Poignées de porte affleurantes
- **Projecteurs BMW Advanced Full LED** avec feux de jour et feux de route anti-éblouissement
- Projecteurs en deux parties
- Rétroviseurs électriques couleur carrosserie dégivrants, asphériques, avec rappels de clignotants intégrés, anti-éblouissement
- **Teinte extérieure de carrosserie unie Alpinweiss**



DESIGN INTÉRIEUR.

- 5 sièges
- Accoudoir central avant et arrière
- Appui lombaire ajustable pour le conducteur
- Boîte à gants à ouverture électrique
- Ciel de pavillon en tissu gris clair
- Coussin de confort dans le siège multifonction/fauteuil capitaine
- Éclairage d'ambiance
- **Inserts décoratifs en bois précieux de tilleul 'Fineline' brun à pores ouverts**
- Lève-vitres avant et arrière électriques avec commande par impulsion et sécurité anti-pincement
- Miroirs de courtoisie éclairés dans les pare-soleils avant
- Rétroviseur intérieur sans cadre anti-éblouissement
- Tapis de sol en velours à l'avant et à l'arrière
- Trappe à skis
- **BMW Interaction Bar** en verre à effet cristal, avec rétro-éclairage dynamique en 15 couleurs et effets lumineux
- **Sellerie Similicuir 'Veganza'**
- Sièges Comfort, chauffants avant et arrière
- Sièges avant à réglages électriques à mémoire conducteur
- Stores pare-soleil pour lunette arrière et vitres latérales arrières
- Seuils de porte illuminés
- **Toit vitré panoramique** avec store électrique
- Volant en cuir Nappa avec touches multifonctions

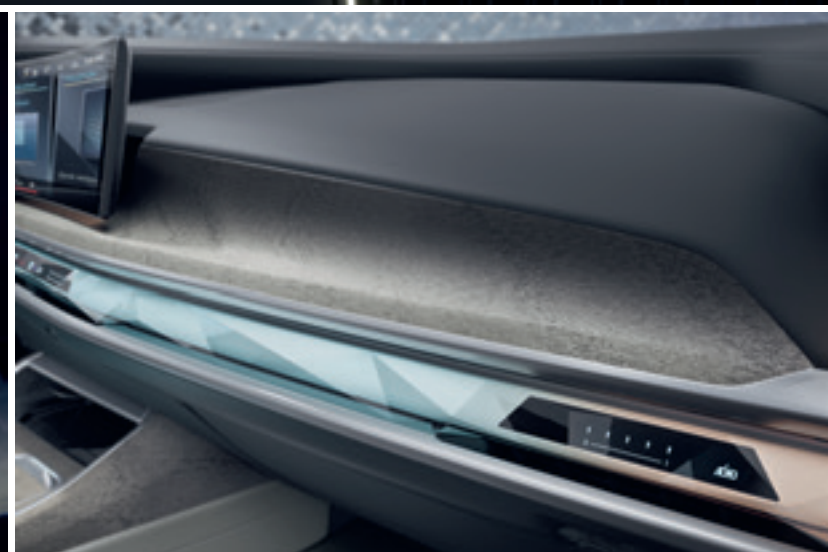

ÉQUIPEMENTS DE SÉRIE.

SÉCURITÉ.

- ABS y compris assistant de freinage d'urgence en virage
- Active Guard Professionnal : avertisseur de sortie de voie, de collision frontale avec intervention de freinage, affichage des limitations de vitesse et interdiction de dépassement
- Airbag central (siège conducteur)
- Airbag passager avant déconnectable
- Airbags frontaux et latéraux conducteur et passager avant
- Airbags de tête pour le 1^{er} et le 2^e rang de sièges
- Alarme antivol
- Anti-démarrage électronique EWS IV
- Appel d'Urgence Intelligent (durée de vie de la voiture)
- Assistant d'attention avec analyse du comportement de conduite du conducteur : détection somnolence, recommandation de pause
- **Drive Assist** (détails ci-dessous)
- Fonction à la demande
- Détecteur de pluie et allumage automatique des projecteurs
- Écrous de roues antivol
- Verrouillage centralisée et verrouillage des portes après démarrage
- Feux de stop dynamiques clignotants
- Fixations ISOFIX aux 2 places latérales arrières
- Régulateur de vitesse avec fonction freinage et fonctionnalité de limitation de vitesse manuelle
- Mesure individuelle de pression des pneumatiques
- Protection Active des occupants : alerte de fatigue et mesure de protection des occupants en cas d'accident
- Protection Active et Passive des piétons - Capot moteur actif
- Services Après-vente connectés BMW TeleServices (durée de vie de la voiture)

FONCTIONNEL.

- BMW ID permettant d'enregistrer des paramètres personnalisés et d'avoir accès à toutes les fonctionnalités
- Buses de lave-glace chauffantes intégrées aux balais d'essuie-glace
- Connection USB type C (2 dans l'accoudoir central avant, 2 à l'arrière)
- Contrôle Dynamique de la Traction (DTC) et Contrôle Dynamique de Stabilité (DSC)
- Dalle de recharge par induction
- **Direction ActiveDrive à 4 roues directrices**
- Compartiment à bagages avec crochets pour sacs, œillets d'arrimage et éclairage
- Prises 12V : x 2 à l'avant et x 2 à l'arrière
- Sélecteur d'expériences de conduite **My Modes** : Personal, Sport (incl. Sport +), Efficient, Expressive, Relax et Theatre
- Système de chauffage/refroidissement via une pompe à chaleur
- **Technologie 4 roues motrices intelligente xDrive**, grâce aux 2 moteurs électriques (1 à l'avant et 1 à l'arrière)



ÉQUIPEMENTS SPÉCIFIQUES DE SÉRIE.

BMW i7 xDrive60

Design extérieur.

- Désignation du modèle "i7" sur le hayon, à gauche, et "xDrive60", à droite, teinte Silver
- Éléments bleus BMW i sur les emblèmes, le pare-choc avant, le diffuseur arrière et les jupes latérales inférieures
- **Jantes aérodynamiques 19"** style 903 bicolores
- Trappe de recharge avec éclairage LED à l'arrière droite

Fonctionnel.

- Avertisseur sonore pour piétons
- **BMW Iconic Sounds Electric**

RECHARGE ÉLECTRIQUE*

- Système de récupération de l'énergie au freinage Brake Energy Regeneration jusqu'au "One Pedal Feeling"
- Chargeur rapide AC Pro **22 kW**
- Chargeur embarqué DC **195 kW** (puissance de recharge maximale)
- Préconditionnement de la température de la batterie pour charge rapide optimisée
- **Câble de recharge BMW Flexible Charger 2.0 Mode 2** (prise domestique - T2) pour la recharge à domicile - 6 mètres
- **Câble de recharge Professionnel Mode 3 (T2-T2)** pour la recharge publique (22 kW / 32 A triphasé) - 5 mètres
- Welcome Pack BMW avec la **carte BMW Charging**

BMW 750e xDrive

Design extérieur.

- Badges BMW extérieurs cerclés de bleu
- **Jantes en alliage 19"** style 903 à rayons doubles
- Trappe de recharge avec éclairage LED à l'avant gauche

Fonctionnel.

- Avertisseur sonore pour piétons
- **BMW Iconic Sounds Electric**
- **Câble de recharge BMW Flexible Charger 2.0 Mode 2** (prise domestique - T2) pour la recharge à domicile - 6 mètres
- **Câble de recharge Professionnel Mode 3 (T2-T2)** pour la recharge publique (22 kW / 32 A triphasé) - 5 mètres
- Welcome Pack BMW

DRIVE ASSIST.

Comprend les fonctionnalités suivantes :

- **Avertisseur d'angle mort et de changement de voie**
Au-delà de 20 km/h, détecte les véhicules dans l'angle mort et alerte via des vibrations dans le volant, des voyants dans les rétroviseurs extérieurs et par une action sur la direction pour un retour dans la voie.
- **Avertisseur de trafic transversal arrière**
Assiste le conducteur, par exemple, lors de la marche arrière en sortie de stationnement pour éviter les collisions dans des situations de manque de visibilité.
- **Avertisseur de risque de collision arrière**
Détecte le risque de collision grâce aux capteurs arrière et alerte les véhicules suivants avec les feux de détresse. Des

actions préventives sont prises en cas d'accident inévitable (prétension des ceintures, fermeture des fenêtres...)

- **Avertisseur de sortie de la voiture**
Alerte d'un risque de collision avec un véhicule ou un cycliste en approche lors de l'ouverture des portes
- **Indicateur de limitation de vitesse**
Détecte les limitations de vitesse avec indicateur d'interdiction de dépassement proactif. Adapte manuellement la vitesse maximale à la limitation de vitesse en vigueur.

ÉQUIPEMENTS DE SÉRIE.

CONFORT & DIVERTISSEMENT

- Accès confort
- **BMW Live Cockpit Navigation Pro**
- BMW Natural Interaction
- BMW Touch Command : panneaux de commande tactiles intégrés dans les portes arrière
- Bouton de démarrage du moteur Start/Stop sans clé
- Clés radiocommandées à mémorisation automatique des réglages "Personal Profile" (x 2)
- Climatisation automatique 4 zones
- Coffre à commande électrique
- Direction à assistance électrique Servotronic
- Fermeture assistée des portes Soft Close
- Frein de parking électromécanique
- Fonction "Follow me home"
- **Pack Connected Pro** (dont Apple CarPlay et Android Auto)
- **Park Assist Plus** avec caméras Surround View 360° et Remote 3D View et caméra arrière avec fonction nettoyage intégrée
- Personal eSim avec connexion réseau mobile 5G
- Portes gobelet, x2 à l'avant et à x2 à l'arrière
- Réglage électrique hauteur profondeur de la colonne de direction
- Services ConnectedDrive (3 ans)
- **Système Hi-Fi Bowers & Wilkins Surround Sound System**
- Tuner avec réception boîtier Diversity et RDS
- Tuner radio numérique DAB

PARK ASSIST PLUS.

- **Caméra de recul avec vue panoramique arrière**
Jusqu'à 20 km/h, affiche l'arrière du véhicule avec traceur interactif anticipant la trajectoire du véhicule.
- **Active Park Distance Control**
En marche arrière jusqu'à 5 km/h, intervient sur les freins pour éviter une collision ou minimiser les dommages.
- **Park Assistant**
Indique les places de stationnement jusqu'à 35 km/h puis prend en charge les manœuvres en créneau ou en bataille.
- **Auto Reverse**
En marche avant, enregistre les 50 derniers mètres jusqu'à 36 km/h, puis reproduit la trajectoire en marche arrière.
- **Aide au stationnement latéral**
Affiche la distance aux obstacles sur les côtés du véhicule.
- **Assistant remorque**
lors d'une marche arrière avec remorque attelée.
- **Surround View**
Affiche une vue à 360° de l'environnement du véhicule
- **Remote 3D View** Transfère des images vers des smartphones
- **Drive Recorder**
Enregistre une vidéo haute résolution de l'environnement du véhicule. En cas d'accident, les 30 secondes avant et après le choc sont sauvegardées.
- **Theft Recorder**
En relation avec l'antivol, enregistre des preuves vidéo et informe en cas de vol ou de remorquage de la voiture.



BMW Live Cockpit Navigation Pro



Système Hi-Fi Bowers & Wilkins Surround Sound



Sélecteur d'expériences de conduite My Modes



Accès confort





SERVICES CONNECTÉS DE SÉRIE.

Connectée en 5G à Internet via sa Personal eSim intégrée, votre BMW vous propose un écosystème complet de services : navigation, télémaintenance, divertissement,...

Grâce à des interfaces équipées de technologies d'Intelligence Artificielle, vous pilotez vos fonctionnalités de manière intuitive, tout en restant entièrement concentré sur votre conduite. Montez à bord d'un univers de services connectés !

BMW LIVE COCKPIT NAVIGATION PRO.

AFFICHAGE

- **BMW Curved Display** : combinaison de 2 écrans incurvés haute résolution : Tableau de bord : 12,3" / Écran central tactile : 14,9"
- **Affichage tête haute** HUD en couleur

CONNECTIVITÉ ET TÉLÉPHONIE

- **Personal eSim** : transforme votre BMW en appareil supplémentaire sur votre contrat de téléphonie mobile :
 - Connectivité (nécessite un BMW SIM Reader avec une carte SIM souscrite auprès d'un opérateur téléphonique).
 - La présence physique de votre mobile n'est plus requise
- **Interface Bluetooth / Wi-Fi** avec système mains libres : accepte 2 téléphones portables et 1 lecteur audio
- **Dalle de recharge par induction** : recharge sans fil d'un mobile avec refroidissement intégré, 2^e plateau de charge disponible à l'arrière

INTERFACES

- **BMW Natural Interaction** : reconnaissance de gestes simples (balayer, pointer, tourner...) dans la zone de détection. Exemple : accepter ou rejeter un appel ou moduler le volume en tournant l'index
- **BMW Intelligent Personal Assistant** : commande par la voix ("Hey BMW") de réglages tels que la climatisation, la météo...
- **Controller iDrive Touch** : pavé de contrôle tactile
- **Volant multifonction** : reprise des commandes pour l'affichage des écrans, l'audio et la téléphonie
- **Mémorisation des profils conducteur** (siège, température, navigation, divertissement...) activables sur l'écran central

NAVIGATION

- **BMW Maps** : nouveau système de navigation, plus simple et rapide, avec navigation apprenante "Learning Navigation" et mise à jour gratuite des données de carte de navigation Over the Air (3 ans)
- **Guidage interactif avec réalité augmentée** : affichage des instructions de direction, des points d'intérêt et assistance lors de la recherche d'une place de parking

SERVICES

- **BMW Teleservices** (durée de vie de la voiture) :
 - Appel automatique lors des échéances de maintenance
 - Appel "BMW Assistance" en cas de problème technique
 - Alerte par SMS ou email en cas de décharge excessive de la batterie
 - Hotline : mise en relation avec un Conseiller BMW
- **Appel d'Urgence Intelligent** (durée de vie de la voiture) avec informations aux secours : localisation du véhicule, statuts airbags...
- **Services ConnectedDrive - Apps véhicule (3 ans)** : affichage actualités (Podcasts "News Next"), météo, guide de voyage
- **Tuner avec RDS** (radio AM et FM)
- **Caméra d'habitacle** : permet de surveiller l'habitacle. Lancement automatique au déclenchement de l'alarme antivol

EXPÉRIENCE

- **My Modes** : système d'intelligence artificielle pilotant plusieurs fonctionnalités pour offrir une expérience de conduite personnalisée
- **Great Entrance Moments** : routine d'accueil enrichie

PACK CONNECTED PRO. VOTRE PACK DE SERVICES ASSOCIÉS.

• Ma BMW à distance (durée illimitée) :

- commande à distance : (dé)verrouillage, appel de phare, ventilation...
- envoi de destination au véhicule via l'application My BMW
- affichage sur votre smartphone du lieu de stationnement du véhicule
- affichage des statuts du véhicule (maintenance, kilométrage...)

• Remote 3D View (3 ans) :

- permet l'observation de l'environnement du véhicule via l'application smartphone My BMW

• Connected Navigation (3 ans) :

- **BMW CHARGING (i7 xDrive60, 750e xDrive et M760e xDrive) :**
 - Recommandation de points d'intérêt près d'une station de charge
 - Prévisions de disponibilité des stations de charge
 - Gestion de la recharge via l'application My BMW

CONNECTED PARKING :

- Affichage sur la navigation des places libres dans la rue
 - Affichage des places récemment libérées sur la navigation
- ### ASSISTANT DE PLACE DE PARKING :
- Trouve un parking souterrain près de la destination
 - Propose 3 possibilités de stationnement
 - Informe sur les contraintes de stationnement dans la zone choisie.

• Informations Trafic en Temps Réel (RTTI) (3 ans) :

- Informations routières en temps réel sur votre trajet
- Avertissements de danger : accidents, véhicules en panne...
- Proposition d'itinéraires alternatifs

• Apple CarPlay (durée illimitée) :

- affichage sur l'écran central d'applications de l'iPhone : Plans, Google Maps, Waze, Coyote, Téléphone, Messages, Musique, WhatsApp, Podcasts, Spotify...

• Google Android Auto (durée illimitée) :

- affichage sur l'écran central de Google Maps, Waze, Agenda, définir des rappels, accéder à vos contacts, passer vos appels téléphoniques. Accès à vos applications de divertissement : Spotify, Google Play Music, Amazon Music, Napster, Deezer...

• Amazon Alexa (3 ans) :

- permet de retrouver votre compte Alexa (Smart Home, météo, calendrier, actualités, Amazon Music...)

• Connected Music (3 ans) :

- accès à plusieurs millions de chansons via la carte SIM intégrée (nécessite un compte premium Spotify)

NOUVELLE BMW SÉRIE 7. TARIFS ET FINANCEMENTS

	Puissance fiscale	Autonomie électrique WLTP ¹ (km)	Consommation électrique WLTP ¹ (kWh/100 km)	Consommation carburant WLTP ¹ (l/100 km)	Émissions CO ₂ combinées WLTP ¹ (g/km)	Malus 2023 (au poids)	Série 7	M Sport
--	-------------------	---	--	---	--	-----------------------	---------	---------

100 % ÉLECTRIQUE

i7 xDrive60	544 ch	10 cv	591 - 625	18,4 - 19,6	-	0	0 €	151 800 €	158 750 €
--------------------	---------------	-------	-----------	-------------	---	---	-----	------------------	------------------

ESSENCE HYBRIDE RECHARGEABLE

750e xDrive	489 ch	20 cv	70 - 80	19,7 - 21,8	1,0 - 1,3	22 - 25	0 €	133 300 €	140 250 €
--------------------	---------------	-------	---------	-------------	-----------	---------	-----	------------------	------------------

M760e xDrive	571 ch	26 cv	76 - 79	20,2 - 20,8	1,0 - 1,1	23 - 29	0 €	 158 200 €	
---------------------	---------------	-------	---------	-------------	-----------	---------	-----	--	--

DIESEL AVEC HYBRIDATION LÉGÈRE 48 V

740d xDrive	299 ch	17 cv	-	-	6,1 - 6,7	160 - 176	3 119 € - 7 851 € (4 550 €)	121 150 €	128 100 €
--------------------	---------------	-------	---	---	-----------	-----------	--------------------------------	------------------	------------------

Le prix maximum conseillé figurant dans ce catalogue comprend le prix TTC du véhicule aux spécifications standard et les frais de préparation du véhicule y compris les frais de transport et la fourniture des plaques d'immatriculation définitives. Il ne concerne que les véhicules proposés à la vente par les Concessionnaires membres du réseau BMW Group France selon les spécifications propres au territoire français.

¹Depuis le 1^{er} septembre 2018, les véhicules légers neufs sont réceptionnés en Europe sur la base de la procédure d'essai harmonisée pour les véhicules légers (WLTP), procédure d'essai permettant de mesurer la consommation de carburant et les émissions de CO₂, plus réaliste que la procédure NEDC précédemment utilisée. Renseignez-vous auprès de votre concessionnaire pour connaître les valeurs d'émission de CO₂ correspondant aux véhicules configurés pour le marché français et le montant du malus en résultant pour les modèles sur lesquels se porte votre intérêt.

BMW FINANCIAL SERVICES

VOTRE SOLUTION DE FINANCEMENT SUR MESURE



Pour acquérir votre prochaine BMW, BMW Financial Services vous propose une gamme de solutions de financement adaptées à tous vos besoins, de la Location Longue Durée (LLD) à la Location avec Option d'Achat (LOA), en passant par le leasing ou le crédit.

Avec ou sans apport, que vous soyez un particulier ou un professionnel, pour un véhicule neuf ou d'occasion, nous vous accompagnons pour définir votre solution de financement personnalisée.

RETROUVEZ
NOS SOLUTIONS DE
FINANCEMENT

NOS OFFRES
DE LOYERS
SANS APPORT

DÉCOUVREZ NOS SOLUTIONS PASSLEASE LOA ET PASSLEASE LLD.

-  **Zéro contrainte :** Quel que soit votre choix en fin de contrat, aucune démarche liée à la revente n'est nécessaire. Vous évitez les contraintes administratives liées à une transaction et les éventuels frais de dépréciation.
-  **Économies :** Cette solution de financement vous permet de maîtriser vos charges mensuelles. Pour un professionnel, pas de comptabilisation du véhicule au bilan de la société : vous préservez votre capacité d'endettement.
-  **Privilèges :** Avec les solutions PassLease LOA et PassLease LLD, vous bénéficiez de l'extension de garantie constructeur jusqu'à la fin de votre contrat pour tout financement d'une voiture neuve.

PERSONNALISEZ VOTRE NOUVELLE BMW SÉRIE 7. FINITIONS & PACKS.



VUE D'ENSEMBLE DE VOS CHOIX.

2 NIVEAUX DE FINITION.

FINITION **BMW SÉRIE 7**

Correspond à l'équipement de série.

FINITION **M SPORT**

Pour affirmer le look athlétique de votre BMW Série 7.

BMW M760e xDrive

Dispose d'équipements spécifiques (voir Page 21)

5 PACKS COMPLÉMENTAIRES.

PACK **M SPORT PRO**

Pour renforcer la personnalité sportive de votre BMW Série 7. (Uniquement en complément de Finition M Sport)

PACK **INNOVATION**

Vos assistances à la conduite de dernière génération, pour la route et le stationnement.

PACK **CONFORT**

Pour un confort climatique sans compromis.

PACK **RELAXATION AVANT**

Le confort ultime pour le conducteur et le passager avant.

PACK **EXECUTIVE ARRIÈRE**

Pour transformer en Lounge VIP votre habitacle arrière.

FINITION M SPORT.

POUR AFFIRMER
LE LOOK ATHLÉTIQUE DE VOTRE BMW SÉRIE 7.

Comprend les éléments suivants :

- Jantes aérodynamiques 20" M style 907 M
- Inserts décoratifs en bois précieux 'Fineline' noir à effet métal, signature M
- Sièges multifonctions à l'avant
- Shadow Line M brillant (ou Chrome Line Extérieur)
- Volant M gainé cuir
- Ciel de pavillon M anthracite
- Éléments extérieurs M Sport
- Éléments intérieurs M Sport (ou BMW Individual ou BMW Individual Gran Lusso)

i7 xDrive60 740d xDrive 750e xDrive	6 950 €
M760e xDrive	-

Les sièges multifonctions à l'avant vous offrent toutes les possibilités de réglage pour un niveau exceptionnel de confort d'assise et de sécurité.



PACK M SPORT PRO.

POUR RENFORCER LA PERSONNALITÉ SPORTIVE
DE VOTRE BMW SÉRIE 7.

Comprend les éléments suivants :

- Spoiler arrière M en noir métallisé
- Shadow Line M étendu
- Freins M Sport avec étriers noirs ou bleus

i7 xDrive60 740d xDrive 750e xDrive	3 750 €
M760e xDrive 	1 000 €



Le spoiler arrière M renforce le look sportif tout en assurant une stabilité de conduite encore plus grande.



Le Shadow Line M étendu renforce l'aspect sportif de la voiture avec des éléments en noir brillant : entourage et barreaux de la calandre, inserts sur le bouclier arrière, feux arrière à LED avec bande noire 3D

PACK EXECUTIVE ARRIÈRE.

POUR TRANSFORMER EN LOUNGE VIP VOTRE HABITACLE ARRIÈRE.

Comprend les éléments suivants :

- Console centrale arrière Executive Lounge
- Sièges arrière multifonctions
- Sièges arrière ventilés
- Sièges arrière massants

Toutes les motorisations

4 650 €



La console centrale arrière Executive Lounge

Plongez dans l'immensité de l'écran BMW Theatre et profitez d'une atmosphère de cinéma unique :

- Écran ultra large 31,3" avec résolution 8K
- Écosystème Amazon FireTV intégré avec plus de 10 000 applications
- Interface HDMI pour les clés TV, téléphones portables, consoles de jeux...
- Écran contrôlable via les panneaux de commande intégrés dans les portes arrières
- Écran pliable et mobile électriquement pour visibilité maximale

PACK CONFORT.

POUR UN CONFORT CLIMATIQUE SANS COMPROMIS.

Comprend les éléments suivants :

- Vitrage Confort thermique et acoustique
- Vitrage calorifuge
- Chauffage Intégral à l'avant et à l'arrière

Toutes les motorisations

2 550 €



PACK RELAXATION AVANT.

LE CONFORT ULTIME POUR LE CONDUCTEUR ET LE PASSAGER AVANT.

Comprend les éléments suivants :

- Sièges avant massants
- Sièges avant ventilés

Toutes les motorisations

2 200 €



PACK INNOVATION.

VOS ASSISTANCES À LA CONDUITE DE DERNIÈRE GÉNÉRATION.

Comprend les éléments suivants :

- Drive Assist Pro ou Drive Assist Plus
- Park Assist Pro

Avec Drive Assist Plus	1 900 €
Avec Drive Assist Pro	2 450 €

La nouvelle BMW Série 7 bénéficie du plus large éventail de systèmes de conduite et de stationnement automatisés, préfigurant les fonctions de conduite autonome de Niveau 3.

En associant le Régulateur de vitesse actif avec fonction Stop&Go à l'Assistant directionnel et de contrôle de la trajectoire, vous pouvez expérimenter une quasi conduite automatisée : le système peut ajuster avec précision la vitesse et les manœuvres directionnelles en fonction de la situation grâce à l'assistant automatique de limitation de vitesse, à la fonction de suivi de l'itinéraire, à la reconnaissance des feux de circulation et à la Navigation Active.



DRIVE ASSIST PLUS

Fonctionne à partir du **régulateur de vitesse actif ACC** : contrôle de la vitesse jusqu'à 180 km/h avec freinage jusqu'à l'arrêt si nécessaire (Fonction Stop&Go) et redémarrage automatique :

- **Avertisseur de changement de ligne**
Vibration du volant si le véhicule change de voie sans clignotant.
- **Avertisseur de collision frontale avec intervention freinage**
- **Protection des piétons et des cyclistes**
- **Assistant de Limitation de Vitesse Automatique**
Permet la sélection automatisée d'une limitation de vitesse détectée par le régulateur de vitesse actif lorsqu'il est activé.

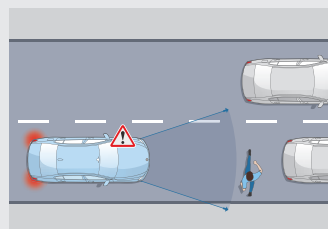

Protection piétons et cyclistes

Jusqu'à 65 km/h, le système détecte un risque de collision avant :

- Déclenche un affichage sur le tableau de bord et un signal sonore.
- En l'absence de réaction, freine jusqu'à l'arrêt complet.

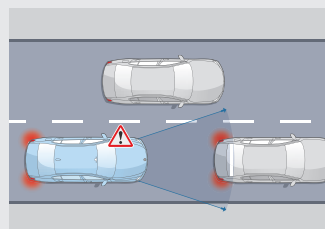

Détection de collision avant

Jusqu'à 85 km/h, le système détecte un risque de collision avant :

- Déclenche un affichage sur le tableau de bord et un signal sonore.
- En l'absence de réaction, freine jusqu'à l'arrêt complet.

DRIVE ASSIST PRO

En plus de Drive Assist, comprend :

- **Régulateur de vitesse actif ACC+ avec fonction Stop&Go**
Régule la vitesse jusqu'à 210 km/h en ajustant la distance au véhicule précédent : freine, stoppe et redémarre le véhicule automatiquement.
- **Pilote semi-automatique** jusqu'à 210 km/h
- **Automatic Speed Limit Assist**
Le régulateur de vitesse s'adapte automatiquement aux changements de limitation de vitesse détectés.
- **Assistant directionnel anticollision latérale**
- **Assisted Driving View (Visualisation 3D de l'environnement)**
vous permet de visualiser en temps réel sur l'écran du tableau de bord la situation que vos assistants d'aide à la conduite perçoivent via leurs capteurs et les actions qu'ils planifient.
- **Assistant d'évitement**
En cas d'obstacle soudain, assiste la manœuvre de braquage et maîtrise la stabilité du véhicule.
- **Avertisseur de circulation à contre-sens**
avec alerte visuelle et sonore.
- **Avertisseur de croisement**
Alerte visuelle et sonore en cas de risque de collision à un croisement avec assistance au freinage à basse vitesse.

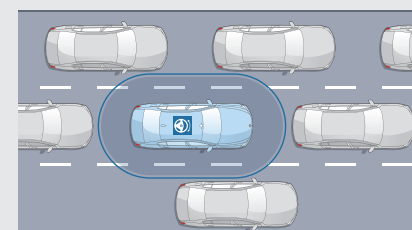

Pilote semi-automatique

Sur route et autoroute, maintient le véhicule dans sa voie et régule sa vitesse, jusqu'à un arrêt complet, même en embouteillage.

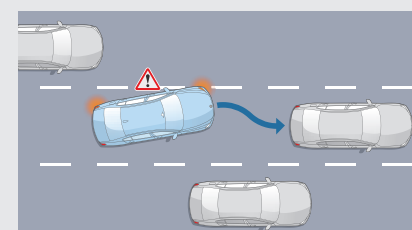

Assistant directionnel anticollision latérale

À vitesse soutenue, avertit d'un changement de voie et agit sur la direction en cas de risque de collision.

PARK ASSIST PRO

En plus des fonctionnalités Park Assist Plus de série, comprend :

- **Stationnement entièrement automatisé**
Reproduit automatiquement une manœuvre précédemment effectuée lors de stationnement en bataille ou en créneau. Vous pouvez déclencher la manœuvre à distance (jusqu'à 6 m) par télécommande ou smartphone. Mémoire jusqu'à 10 itinéraires appris par profil conducteur.
- **Assistant de marche arrière Pro**
Enregistrement puis reproduction possible des déplacements parcourus en marche avant jusqu'à 200 m.

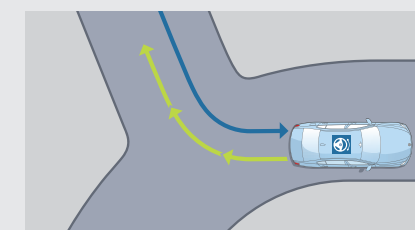

Assistant de marche arrière

Mémoire les 200 derniers mètres parcourus en marche avant, afin de pouvoir reproduire le chemin en marche arrière, par exemple dans un parking ou une impasse.



ÉQUIPEMENTS OPTIONNELS REMARQUABLES.

TOIT VITRÉ PANORAMIQUE SKY LOUNGE.

Toit vitré panoramique incluant le graphisme lumineux appliqué sur le verre par sérigraphie :

- Éclairage LED dynamique.
- Différentes couleurs peuvent être sélectionnées ou selon le mode.

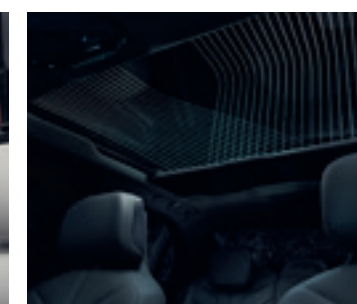
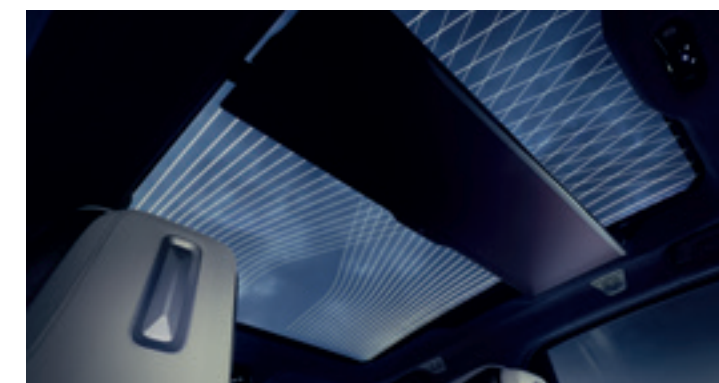

Toutes les motorisations

1 000 €

APPLICATIONS INTÉRIEURES EN CRISTAL "CRAFTEDCLARITY".

Éléments de design en cristal réalisés à la main : Bouton Start / Stop, sélecteur de vitesse, contrôleur BMW iDrive, bouton de réglage audio, panneau de commande sur la console centrale en verre, boutons de réglage des sièges



Toutes les motorisations

900 €

PROJECTEURS EN CRISTAL "BMW ICONIC GLOW".

Améliorent la visibilité grâce à leur puissance lumineuse élevée. Confèrent une aura hors du commun avec un effet arc-en-ciel spectaculaire. Participent à la mise en scène d'accueil et d'au-revoir avec un rétro-éclairage par les LED des éléments en cristal.



Toutes les motorisations

2 200 €

SYSTÈME HI-FI BOWERS & WILKINS DIAMOND SURROUND SOUND.

De série, la BMW Série 7 est équipée d'un système Bowers & Wilkins Surround Sound d'une puissance de 895 W avec 29 haut-parleurs.

L'option "Diamond" apporte une expérience sonore de qualité studio avec une puissance de 1965 W et 39 haut-parleurs au total :

- Égaliseur 7 bandes
- Contrôle du son en fonction de la dynamique de conduite
- 4 modes sonores
- Son surround 3D avec 4 haut-parleurs dans le ciel de pavillon
- Bass Performance Plus avec 2 haut-parleurs de graves supplémentaires dans les portes
- Audio 4D : 2 shakers dans chaque dossier de siège
- TrueSurround avec haut-parleurs d'appui-tête
- Garnitures de haut-parleurs en acier inoxydable dans les panneaux de portes avec marque B&W



Toutes les motorisations

5 900 €

PORTES À OUVERTURE ET FERMETURE AUTOMATIQUE.

- Déplacement très précis par mode Servo intégré
- Protection contre les chocs à l'ouverture et système anti-blocage à la fermeture des portes avec surveillance de l'environnement
- Interfaces multiples : les commandes dans les portes, l'application My BMW, la clé du véhicule ou l'écran de contrôle tactile. Une saisie vocale est également possible.
- Pour éviter un endommagement, ne s'active que jusqu'à un angle d'inclinaison et de roulis de 10°.

Toutes les motorisations

1 600 €



STATION MULTIMÉDIA ARRIÈRE AVEC ÉCRAN BMW THEATRE SCREEN.

- Écran arrière 31,3" en 32:9 avec résolution 8K,
- Amazon FireTV intégré avec plus de 10 000 applications
- Interface HDMI pour les contenus externes : clés TV, téléphones portables, consoles de jeux, ordinateurs...
- Contrôlable via les commande intégrés dans les portes arrière
- Écran pliable et mobile électriquement

Toutes les motorisations

4 900 €



EXECUTIVE DRIVE PRO.

Complète le correcteur d'assiette de série sur les 2 essieux par une stabilisation antiroulis active.

Les barres stabilisatrices réduisent l'inclinaison de la carrosserie en virages et sur revêtement irrégulier. En passant sur un nid de poule, la fonction agit sur la structure de la carrosserie pour contrer le mouvement : vous percevez à peine les irrégularités de la chaussée. Ce gain de confort est sans incidence sur le plaisir d'une conduite dynamique : les barres stabilisatrices actives procurent un surcroît de sécurité et d'agilité en répartissant les forces de façon optimale entre les 4 roues pour une réactivité et une précision de direction extrêmes.

i7 xDrive60

3 650 €

750e xDrive

M760e xDrive 

de série

SIÈGE ARRIÈRE DROIT EXECUTIVE LOUNGE.

Offre au passager arrière droit un maximum de confort d'assise et d'espace aux jambes :

- Support mollet sur le siège passager arrière droit d'un seul tenant
- Appui lombaire avec fonction mémoire
- Repose-talons dans le panneau arrière du siège passager avant
- Haut-parleur dans l'appuie-tête du siège arrière
- Coussin douillet
- Le siège passager avant peut également être avancé de 90 mm
- Le dossier et l'appuie-tête du siège passager avant peuvent être complètement poussé vers l'avant et rabattus.

Toutes les motorisations

2 300 €

















HABILLEZ VOTRE BMW SÉRIE 7.

TEINTES, SELLERIES,
INSERTS ET JANTES.

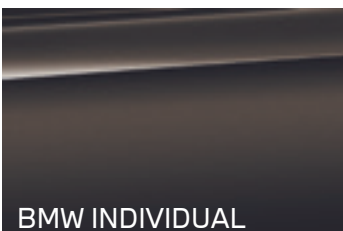

TEINTES EXTÉRIEURES.







La nouvelle BMW Série 7 vous offre un large choix de teintes extérieures. Une palette de nuances dynamiques et sans compromis, pour donner libre cours à votre caractère et à votre passion des belles choses.

			
<input checked="" type="checkbox"/> Teinte Unie Alpinweiss	<input type="checkbox"/> Teinte métallisée Saphirschwarz	<input type="checkbox"/> Teinte métallisée Sophistograu	<input type="checkbox"/> Teinte métallisée Mineralweiss
			
<input type="checkbox"/> Teinte métallisée Sparkling Coppergrau	<input type="checkbox"/> Teinte Métallisée Spacesilber	<input type="checkbox"/> Teinte Métallisée Oxidgrau	<input type="checkbox"/> Teinte Métallisée Aventurinrot
			
<input type="checkbox"/> Teinte Métallisée M Carbonschwarz	<input type="checkbox"/> Teinte Métallisée M Brooklyn Grau		
			
<input type="checkbox"/> Teinte métallisée Dravitgrau	<input type="checkbox"/> Teinte métallisée Tansanitblau	<input type="checkbox"/> Teinte métallisée Frozen Pure Grey	<input type="checkbox"/> Teinte métallisée Frozen Deep Grey
			
<input type="checkbox"/> Teinte métallisée Frozen Tansanitblau			

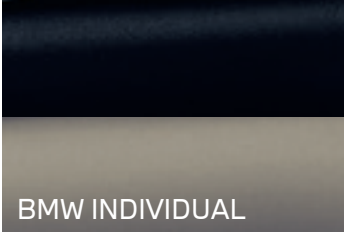
Teinte de série
 Teinte en option

TEINTES EXTÉRIEURES BMW INDIVIDUAL BI-TON.

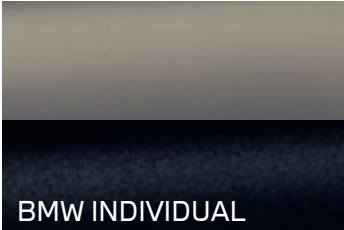
Avec sa palette de teintes exclusives en bi-ton, votre nouvelle BMW Série 7 accentue sa puissante silhouette pour révéler son caractère unique.

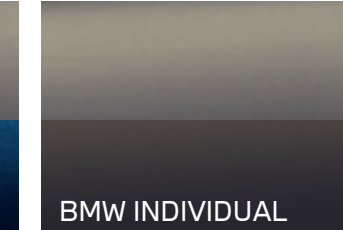
			
<input type="checkbox"/> Teinte bi-ton métallisée Saphirschwarz / Oxidgrau	<input type="checkbox"/> Teinte bi-ton métallisée Saphirschwarz / Aventurinrot	<input type="checkbox"/> Teinte bi-ton métallisée Saphirschwarz / Tansanitblau	<input type="checkbox"/> Teinte bi-ton métallisée Saphirschwarz / Dravitgrau
			
<input type="checkbox"/> Teinte bi-ton métallisée Oxidgrau / Saphirschwarz	<input type="checkbox"/> Teinte bi-ton métallisée Oxidgrau / Aventurinrot	<input type="checkbox"/> Teinte bi-ton métallisée Oxidgrau / Tansanitblau	<input type="checkbox"/> Teinte bi-ton métallisée Oxidgrau / Dravitgrau



CONFIGUREZ VOTRE BMW

VOIR LE NUANCIER BMW INDIVIDUAL

Sur le **Configurateur en ligne BMW**, accédez à toutes les teintes et équipements disponibles pour donner vie à la BMW de vos rêves.

Le **nuancier des teintes spéciales BMW Individual** vous propose plus de 100 teintes différentes, afin de concevoir votre BMW Série 7 de manière entièrement personnalisée.



Votre Concession BMW se tient à votre disposition pour répondre à toutes vos interrogations sur votre nouvelle BMW.

CRÉEZ VOTRE INTÉRIEUR.

La nouvelle BMW Série 7 vous permet d'aller au bout de votre désir de perfection.

Au delà de la finition de série, trois styles d'intérieurs pour varier à l'infini les nuances de matières nobles et les finitions raffinées.

INTÉRIEUR M SPORT.

- Sellerie Similicuir 'Veganzo' en 4 nuances de coloris
- Inserts en bois précieux 'Fineline' noir à effet métal, signature M ou 4 autres nuances

INTÉRIEUR BMW INDIVIDUAL.

- Sellerie cuir BMW Individual Merino en 5 nuances de coloris
- Inserts en bois précieux Chêne gris métallisé haute brillance ou 3 autres nuances

INTÉRIEUR BMW INDIVIDUAL GRAN LUSO.

- Sellerie et autres surfaces de l'habitacle en cuir BMW Individual Merino en 5 nuances de coloris ou combinaison cuir Merino Smoke White et cachemire Light Grey
- Inserts M en Fibre de Carbone surpiquûres argentées / Piano laqué noir
- Harmonies 'Univers Intérieur' : sellerie Mokka et éléments Black sellerie Tartufo et élément Night Blue...



INTÉRIEUR BMW INDIVIDUAL GRAN LUSO CUIR MERINO

Entrez dans un univers de noblesse et de technicité : sentez l'odeur du cuir pleine peau BMW Individual Merino couvrant les sièges, les accoudoirs, les consoles centrales. Délicatement microperforé, il respire et vous maintient souplement sur vos sièges multifonctions à réglage électrique.

Touchez le poli parfait de la laque couvrant les inserts décoratifs en bois précieux, réhaussés d'aluminium brossé soulignant chaque détail du tableau de bord, des consoles ou de l'arrière des sièges. Le ciel de pavillon, les éléments en partie basse ainsi que les tapis de sol complètent l'harmonie en gris Atlas Grey.

INTÉRIEUR BMW INDIVIDUAL GRAN LUSO CUIR MERINO - LAINE & CACHEMIRE

Harmonies de nuances chaleureuses avec la nouvelle sellerie inédite de cuir pleine peau Merino et Laine & Cachemire.

À la fois douce et respirante, elle vous transporte dans un univers de confort ultime. L'attention portée au moindre détail se révèle dans les ceintures de sécurité teintées en blanc crème, assorties à la sellerie et qui en deviennent presque invisibles.

L'univers intérieur joue sur les nuances de gris chaud entre les inserts en frêne laqué, les rehauts de métal brossé jusqu'au ciel de pavillon, les éléments en partie basse et les tapis de sol en gris Atlas Grey.

SELLERIES.

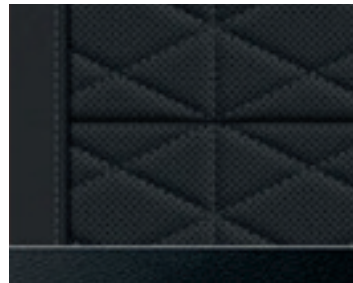

■ **Similicuir Veganza** Schwarz

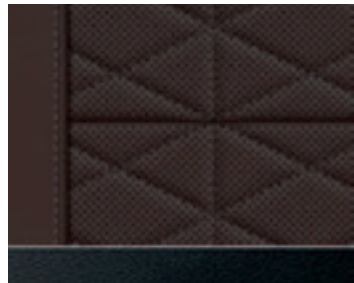

■ **Similicuir Veganza** Mokka

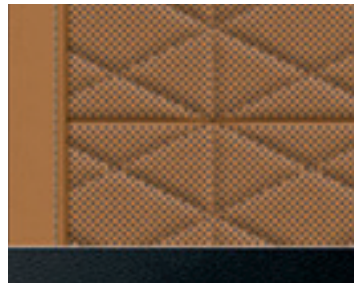

■ **Similicuir Veganza** Cognac

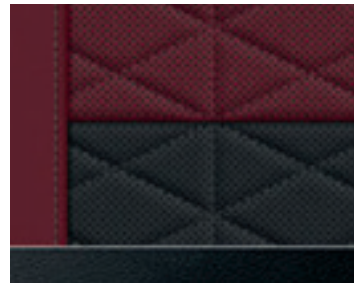

■ **Similicuir Veganza** Schwarz | Burgundy



□ **M Cuir Merino** Schwarz/Atlasgrau



BMW INDIVIDUAL.

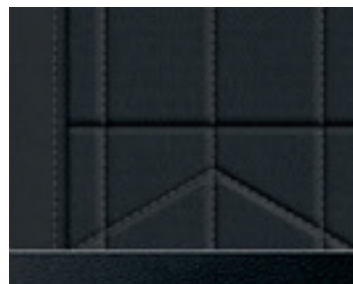

□ **Cuir Merino** Schwarz
■ De série pour M760e xDrive

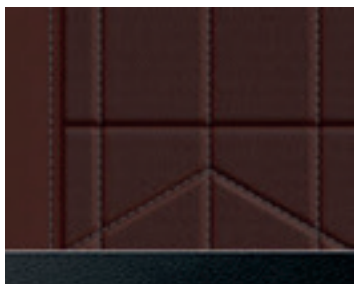

□ **Cuir Merino** Mokka

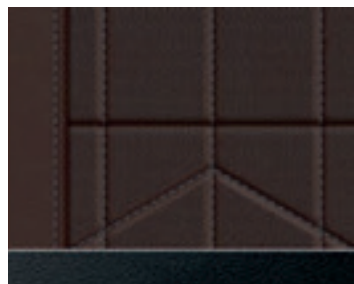

□ **Cuir Merino** Amarone



□ **Cuir Merino** Tartufo



□ **Cuir Merino** Rauchweiss

BMW INDIVIDUAL AVEC ÉLÉMENTS EXCLUSIFS.



□ **Cuir Merino** Schwarz

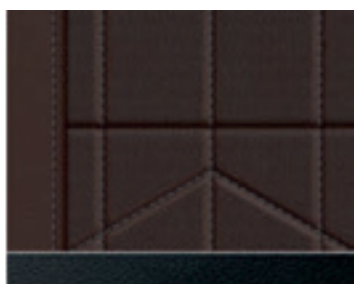

□ **Cuir Merino** Mokka

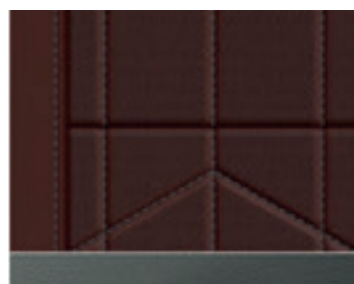

□ **Cuir Merino** Amarone

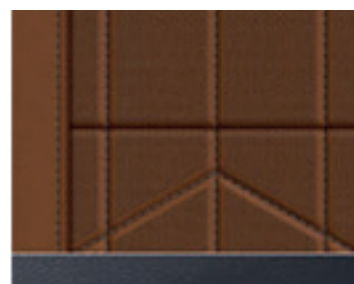

□ **Cuir Merino** Tartufo



□ **Cuir Merino** Rauchweiss



□ **Cuir Merino** Caramel / Atlasgrau



□ **Cuir Merino** Taupegrau / Nachtblau



□ **Cuir Merino / Laine - Cachemire** Rauchweiss/Hellgrau

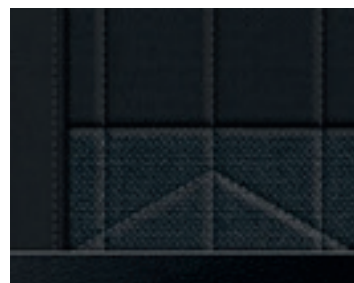

□ **Cuir Merino / Laine - Cachemire** Schwarz/Grau

INSERTS DÉCORATIFS.



■ **Bois précieux tilleul "Fineline"** brun à pores ouverts



□ **Bois noble tilleul "Fineline"** marron à pores ouverts, vernis piano noir

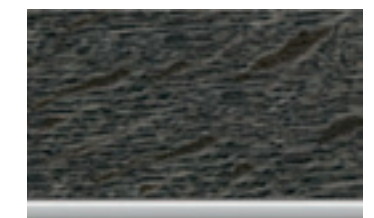

□ **Bois précieux, finition miroir gris métallisé brillant**

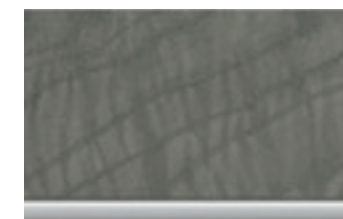

□ **Bois précieux Frêne gris métallique** à pores ouverts



□ **Bois précieux "Fineline"** noir avec effet métallique, signature M
■ De série pour M760e xDrive

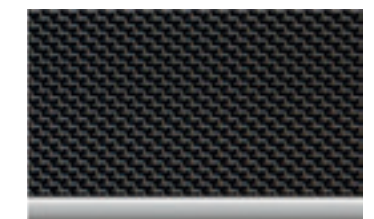

□ **M Fibre de Carbone** avec fils argentés, Laque Piano Noir



□ **Bois précieux Frêne Flowing Grey** à pores ouverts

BMW INDIVIDUAL

■ DE SÉRIE
□ EN OPTION



CHOISISSEZ VOS JANTES.

JANTES 19"



Jantes 19" style 903 à rayons doubles

- 740d xDrive
- 750e xDrive



Jantes 19" style 904 bicolores

- i7 xDrive60
- 740d xDrive
- 750e xDrive

JANTES 20"



Jantes 20" style 905 bicolores à rayons en étoile

- i7 xDrive60
- 740d xDrive
- 750e xDrive



Jante 20" style 906 bicolores finition brillante 3D

- i7 xDrive60
- 740d xDrive
- 750e xDrive

JANTES 20"



Jantes 20" M style 907 M bicolores

- i7 xDrive60
- 740d xDrive
- 750e xDrive

JANTES 21"



Jantes 21" M style 908 M bicolores à rayons en étoile

- M760e xDrive
- Autres motorisations



Jantes aérodynamiques 21" M style 909 M Jet Black finition brillante 3D

- Toutes motorisations

JANTES 21" BMW INDIVIDUAL



Jantes aérodynamiques 21" BMW Individual style 910 Dark Grey finition brillante 3D

- Toutes motorisations



Jantes aérodynamiques 21" BMW Individual style 910 Titanbronze finition brillante 3D

- Toutes motorisations



RECHARGE SIMPLE ET ULTRA-RAPIDE.

3 MODES DE RECHARGE.



À DOMICILE OU AU TRAVAIL

Une simple prise domestique suffit. Pour plus de confort et de rapidité, faites installer par nos partenaires une Wallbox.



EN VILLE

Votre véhicule se recharge aisément sur les bornes publiques à l'aide du câble de recharge Professionnel (T2-T2) fourni.



EN CONDUISANT

Le système Brake Energy Regeneration permet de récupérer de l'énergie au freinage et donc de recharger votre batterie.

DES TEMPS DE RECHARGE TOUJOURS MAÎTRISÉS.

	i7 xDrive60	M760e xDrive 750e xDrive
WALLBOX AC 7,4 kW (0-100 %)	15h30	3h00
WALLBOX CHARGE RAPIDE AC 22 kW (0-100 %)	5h30	■
BORNE HAUTE PUISSANCE DC 195 KW (10-80 %)	0h38	■

VOS SERVICES CONNECTÉS POUR REPÉRER LES BORNES.

Système de navigation BMW.

Via sa connexion 5G de série, l'écran du système de navigation met à jour quotidiennement les nouveaux emplacements de recharge.

Application smartphone My BMW.

Via l'application My BMW (disponible au téléchargement sur Google Play et sur l'App Store), nous vous indiquons les bornes de recharge et, d'un simple clic, vous les recevez comme destination. Lorsque votre véhicule est branché, vous pouvez contrôler à distance l'autonomie électrique et le niveau de charge en temps réel.



VOS AVANTAGES FISCAUX.

POUR TOUS :

Pas de Malus CO₂

Largement sous le seuil des 123 g (WLTP 2023), la BMW i7 et les BMW Série 7 Hybrides Rechargeables sont exemptées de Taxe sur le CO₂.

Exonération totale ou partielle des frais de carte grise

- Dans la plupart des départements, la Carte Grise est gratuite (hors frais de gestion et d'envoi).
- Dans les autres départements, son coût sera divisé de moitié.

EN PLUS, POUR LES PROFESSIONNELS :

Exonération des taxes sur les émissions de CO₂ (ex TVS)

Avec des émissions comprises entre 0 et 29 g CO₂/km, les professionnels peuvent être intégralement exonérés de Taxe sur les Véhicules de Société sur la BMW i7 et les BMW Série 7 Hybrides Rechargeables.

Récupération de la TVA sur l'essence et sur l'électricité

Avec l'alignement progressif sur le régime de TVA du carburant, la TVA sur l'essence et sur l'électricité est récupérable respectivement à hauteur de 80% et de 100%.

Plafond d'amortissement réhaussé du prix de la batterie

Grâce à la réintégration de la batterie, les BMW Série 7 Hybrides Rechargeables bénéficient d'un plafond à 31 677, 04 € et la BMW i7 bénéficie d'un plafond réhaussé à 59 222 € ! Ces amortissements sont déductibles du revenu imposable*.



* Sous réserve de faire l'objet d'une facturation séparée ou d'une mention distincte permettant de les identifier lors de l'acquisition de véhicules (article 39-4 du CGI).

** Sous réserve d'éligibilité. Voir conditions avec votre installateur.



NOUVELLE BMW i7 VOTRE RECHARGE ILLIMITÉE SUR LE RÉSEAU IONITY*



Rechargez sans limite votre BMW i7 pendant 1 an sur l'ensemble des stations du réseau Ionity en France et en Europe pour toute activation de votre compte BMW Charging.

Cette offre est valable pour toute BMW i7 achetée neuve entre le 1^{er} janvier et le 31 décembre 2023 auprès d'un concessionnaire du réseau BMW, sous réserve de la création d'un compte BMW Charging dans les 30 jours suivants la livraison de votre véhicule.



*Recharge illimitée sur le réseau Ionity, exclusivement en France pour une durée de 12 mois sauf en cas d'augmentation du tarif "Ionity Plus"**. Offre de BMW France, SA au capital de 2 805 000 € - RCS Versailles 722 000 965, valable pour toute commande d'une BMW i7 neuve auprès d'un Concessionnaire participant du réseau BMW en France, du 01/01/2023 au 31/12/2023**, sous réserve de création d'un compte BMW Charging par le client dans les 30 jours suivant la livraison du véhicule. La présente offre sera active à compter de la création du compte BMW Charging. L'offre est réservée à la recharge exclusive du véhicule BMW dont le n° de châssis aura été renseigné lors de la création du compte et pour un usage raisonnable dudit véhicule. La carte BMW Charging est personnelle et ne peut pas être prêtée à un tiers, ni faire l'objet d'un usage commercial. Le bénéficiaire de l'offre n'est pas cessible ; il reste attaché au compte BMW Charging créé par le client. BMW France se réserve le droit de procéder à tout contrôle afin de vérifier qu'aucune utilisation frauduleuse de la carte BMW Charging n'a été opérée par le client. En cas d'une telle constatation, BMW France mettra un terme au bénéfice de l'offre. **En cas d'augmentation du prix du kWh du tarif "Ionity Plus", communiqué sur le site bmw.charging.fr, de plus de 40% par rapport au tarif en vigueur au 31 décembre 2022 et liée uniquement à une hausse du coût de l'énergie, l'Offre de BMW France ne sera plus valable pour toute nouvelle commande d'une BMW 100% électrique neuve à compter de la date d'entrée en vigueur du nouveau tarif "Ionity Plus".

INSTALLEZ VOTRE WALLBOX CHEZ VOUS EN TOUTE SIMPLICITÉ.

Nos partenaires ChargeGuru et Zeplug vous conseillent sur la solution la plus adaptée et son installation. Ils sont à votre écoute du lundi au vendredi de 9h à 19h.



EN MAISON INDIVIDUELLE

ChargeGuru, expert certifié BMW, vous accompagne de A à Z. Obtenez gratuitement un devis sur mesure adapté à votre véhicule et à votre habitation. Votre projet est éligible à toutes les subventions en vigueur.



- Fourniture et pose à partir de **1190 € TTC aides déduites (1)(2)** soit **1490 € TTC hors aides (1)**

Pour une borne de 7,4 kW incluant une solution intelligente de pilotage dynamique de la recharge :

- Convient à tous les besoins de recharge (véhicules hybrides rechargeables ou 100 % électriques).
- Installation réalisée par un électricien labellisé IRVE.
- Autres puissances disponibles sur demande.

01 76 44 01 21 - bmw@chargeguru.com

EN COPROPRIÉTÉ

Zeplug s'occupe de tout et propose une solution sans coût pour la copropriété en installant à ses frais une infrastructure dédiée à la recharge.



- Fourniture et pose à partir de **499 € TTC aides déduites (3)**
- Abonnement sans engagement
- Électricité verte incluse à partir de **16,90 € TTC/ mois (4) puis 24,90 € TTC/mois (5)**

01 86 26 63 60 - bmw@zeplug.com

PROFITEZ DE VOS AIDES**.

- **TVA réduite à 5,5%**
- **Crédit d'impôt** pour l'installation d'un système de recharge : **75% du montant des travaux, plafonné à 300 €**
- **Jusqu'à 960 € de prime ADVENIR** si vous êtes en copropriété.

** Sous réserve d'éligibilité. Voir conditions avec votre installateur.
 (1) TVA à 5,5 %. Prix net après déduction de l'aide ADVENIR et du crédit d'impôt Borne de recharge de 300€ (sous réserve d'éligibilité).
 (2) Tarif pour une Wallbox BMW 3,7 kW dans une configuration d'installation simple.
 (3) Pour une borne de recharge Zeplug. Prix de revient net après déduction, sous réserve d'éligibilité, de l'aide ADVENIR, du crédit d'impôt de 300€ réservé aux bornes de recharge (prises exclues du dispositif) et de la remise "nouveaux clients" Zeplug.
 (4) Après application de la remise Ze Passe à l'Électrique applicable pour tous nouveaux clients Zeplug d'un montant de 8€/mois pendant les 12 premiers mois, offre valable jusqu'au 31/12/2023.
 (5) Prix indicatif, confirmé à la date de signature du contrat d'abonnement.



CONTRATS BMW SERVICE SÉRÉNITÉ À LA CLÉ.

Les contrats de Garantie Commerciale Étendue, d'Entretien et de Maintenance BMW Service ont été conçus pour que l'entretien de votre BMW soit synonyme de confort et de sérénité.

En souscrivant un contrat BMW Service, vous accédez à une gamme de services et d'opérations de maintenance, pour une totale transparence des coûts d'entretien de votre véhicule.

Vous êtes ainsi certain que les opérations d'entretien et de maintenance de votre véhicule seront effectuées autant de fois que cela s'avère nécessaire sans frais additionnels, dans la limite des services inclus dans votre contrat.

Parce que votre confort et votre plaisir de conduire sont nos priorités, nous vous proposons de choisir parmi 3 niveaux de contrats pour une durée et un kilométrage adaptés à l'utilisation de votre BMW.

Vous pouvez cumuler le contrat de Garantie Commerciale Étendue avec le contrat d'Entretien ou le contrat d'Entretien et de Maintenance BMW Service pour obtenir une couverture complète.

Contrat de Garantie Commerciale Étendue BMW Service. BMW REPAIR INCLUSIVE.

Prestations incluses toutes motorisations

- Votre garantie commerciale peut être étendue jusqu'à 5 ans en souscrivant ce contrat.
- Ce contrat doit être souscrit dans la limite de 3 mois après la première date d'immatriculation de votre véhicule.

Durée et kilométrage	740d xDrive 750e xDrive M760e xDrive	
	i7 xDrive60	
3 ans* ▶ 200 000 Km	795 €	795 €
4 ans* ▶ 200 000 Km	1 705 €	2 475 €
5 ans* ▶ 200 000 Km	3 315 €	5 160 €

Contrat d'Entretien BMW Service. BMW SERVICE INCLUSIVE.

Prestations incluses toutes motorisations

- Contrôles périodiques
- Remplacement filtre à air
- Vidange liquide de freins

Prestations spécifiques motorisations Diesel ou Hybride Rechargeable

- Vidange huile moteur (appoint compris)
- Remplacement filtre à carburant
- Remplacement bougies

Durée et kilométrage	740d xDrive 750e xDrive M760e xDrive	
	i7 xDrive60	
3 ans ▶ 40 000 Km		675 €
3 ans ▶ 60 000 Km	-	1 430 €
3 ans ▶ 100 000 Km		1 575 €
4 ans ▶ 60 000 Km		1 430 €
4 ans ▶ 80 000 Km	915 €	1 705 €
4 ans ▶ 100 000 Km		1 800 €
4 ans ▶ 120 000 Km		2 260 €
5 ans ▶ 60 000 Km		1 480 €
5 ans ▶ 80 000 Km	-	1 765 €
5 ans ▶ 100 000 Km		1 840 €
6 ans ▶ 120 000 Km	1 355 €	2 535 €

Contrat d'Entretien et de Maintenance BMW Service. BMW SERVICE INCLUSIVE PLUS.

Prestations incluses toutes motorisations

- Service freins AV et AR (disques & plaquettes)
- Remplacement des balais d'essuie-glaces
- Lavage intérieur / extérieur

Prestations spécifiques motorisations Diesel ou Hybride Rechargeable

- Remplacement des pièces d'usure d'embrayage
- Appoint AdBlue

Durée et kilométrage	740d xDrive 750e xDrive M760e xDrive	
	i7 xDrive60	
3 ans ▶ 40 000 Km		1 695 €
3 ans ▶ 60 000 Km	-	2 720 €
3 ans ▶ 100 000 Km		5 100 €
4 ans ▶ 60 000 Km		2 770 €
4 ans ▶ 80 000 Km	4 525 €	4 335 €
4 ans ▶ 100 000 Km		5 375 €
4 ans ▶ 120 000 Km		6 435 €
5 ans ▶ 60 000 Km		2 950 €
5 ans ▶ 80 000 Km	-	4 405 €
5 ans ▶ 100 000 Km		5 385 €
6 ans ▶ 120 000 Km	5 400 €	6 590 €

* Extension de la garantie commerciale dans la limite de la durée supplémentaire souscrite (1 an, 2 ans ou 3 ans) ou de 200 000 km, premier des deux termes échus.

NOUVELLE BMW SÉRIE 7	i7 xDrive60	750e xDrive	M760e xDrive	740d xDrive
----------------------	-------------	-------------	--------------	-------------

Poids					
Poids à vide UE ¹	kg	2 715	2 455	2 525	2 255
Poids total admissible	kg	3 250	3 120	3 130	2 895
Charge utile	kg	610	740	680	715
Poids remorquable autorisé non freiné ²	kg	750	750	750	750
Poids remorquable autorisé freiné sur pente maxi de 12% / pente maxi de 8% ²	kg	2000 / 2000	2000 / 2000	2000 / 2000	2100 / 2100
Capacité du compartiment à bagages	l	500	525	525	540

Moteurs					
Technologie		Électrique	Essence Hybride Rechargeable	Essence Hybride Rechargeable	Diesel Hybridation Légère 48 V
Cylindres / soupapes		-	6/4	6/4	6/4
Cylindrée	cm ³	-	2 998	2 998	2 993
Puissance nominale / régime nominal	ch (kW) / l/min	544 (400) - / -	489 (360) 3000 / 4700	571 (420) 5000	299 (220) 2000 / 2500
Dont puissance moteur électrique 48 V	ch (kW)	-	-	-	13 (9)
Couple nominal cumulé	Nm	745	700	800	670

Batterie lithium-ion haute haute tension ³					
Capacité brute	kWh	105,7	22,1	22,1	0,9
Capacité nette	kWh	101,7	18,7	18,7	-

Transmission					
Type de transmission		Intégrale	Intégrale	Intégrale	Intégrale
Boîte de vitesses		Auto. 1 rapport	Auto. 8 rapports	Auto. 8 rapports	Auto. 8 rapports

Performances					
Vitesse maximale (limitée électroniquement)	km/h	240	250	250	250
Accélération 0-100 km/h	s	4,7	4,8	4,3	5,8

Autonomie ³ et consommations selon le cycle WLTP ⁴					
Autonomie en mode électrique	km	590 - 625	70 - 80	76 - 79	-
Autonomie en mode électrique en ville	km	654 - 695	83 - 92	85 - 87	-
Consommation d'énergie électrique	kWh/100 km	18,4 - 19,6	19,7 - 21,8	20,2 - 20,8	-
Consommation de carburant combinée	l/100 km	-	1,0 - 1,1	1,0 - 1,3	6,1 - 6,7
Émissions de CO ₂ combinées	g/km	0	22 - 25	23 - 29	160 - 176

Jantes/pneumatiques					
Pneumatiques		245/50 R19 105 Y XL	245/50 R19 105 Y XL	255/40 R21 102 Y XL	245/50 R19 105 Y XL
Jantes avant		9Jx21 LM - 8,5Jx19 LM	9Jx21 LM - 8,5Jx19 LM	9Jx21 LM	9Jx21 LM - 8,5Jx19 LM
Jantes arrière		10,5Jx21 LM - 8,5Jx19 LM	10,5Jx21 LM - 8,5Jx19 LM	10,5Jx21 LM	10,5Jx21 LM - 8,5Jx19 LM
Matériau		Alliage léger	Alliage léger	Alliage léger	Alliage léger

¹ Le poids à vide UE se rapporte à un véhicule avec l'équipement de série et sans équipement en option. Le poids à vide tient compte d'un réservoir rempli à 90% et de 75 kg pour le conducteur. Les équipements en option peuvent modifier le poids du véhicule, la charge utile et la vitesse maximale en cas d'incidence sur l'aérodynamique.

² Le poids total effectif de l'attelage ne doit pas dépasser la charge remorquable maximale autorisée plus la charge au point d'attelage maximale autorisée.

³ L'autonomie réelle dépend de la configuration du véhicule, du style de conduite du conducteur, des conditions de circulation, des conditions météorologiques, de l'ancienneté et de l'état de la batterie, de l'utilisation du système de climatisation ou de chauffage, etc. et peut par conséquent présenter des différences.

⁴ Depuis le 1^{er} septembre 2018, les véhicules légers neufs sont réceptionnés en Europe sur la base de la procédure d'essai harmonisée pour les véhicules légers (WLTP), procédure d'essai permettant de mesurer la consommation de carburant et les émissions de CO₂, plus réaliste que la procédure NEDC précédemment utilisée.

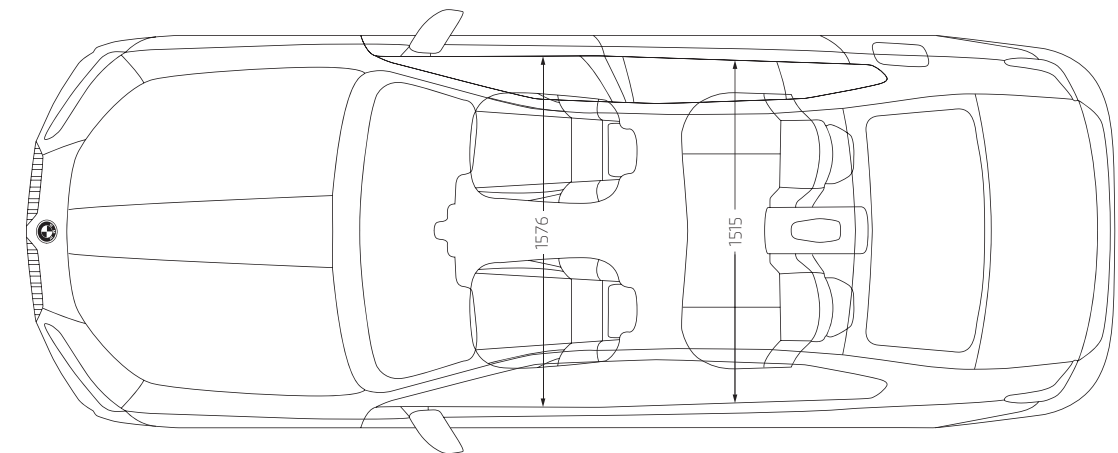
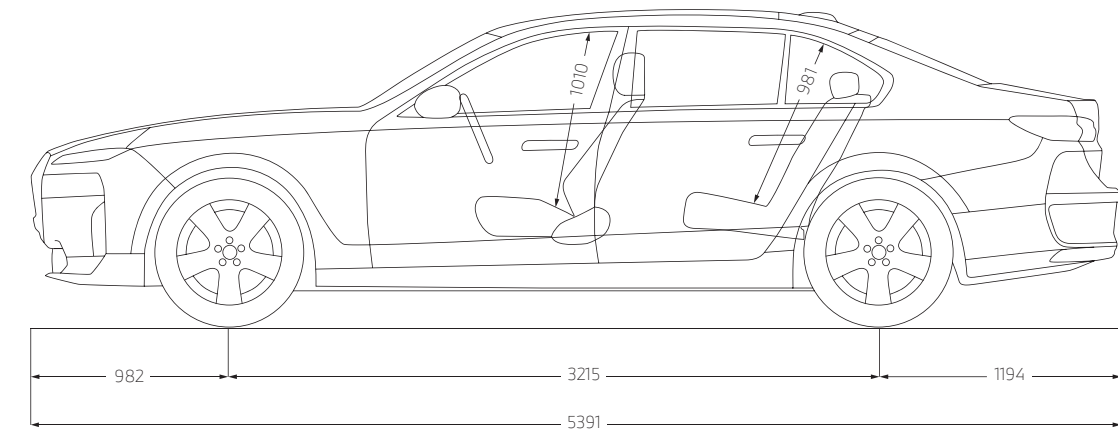
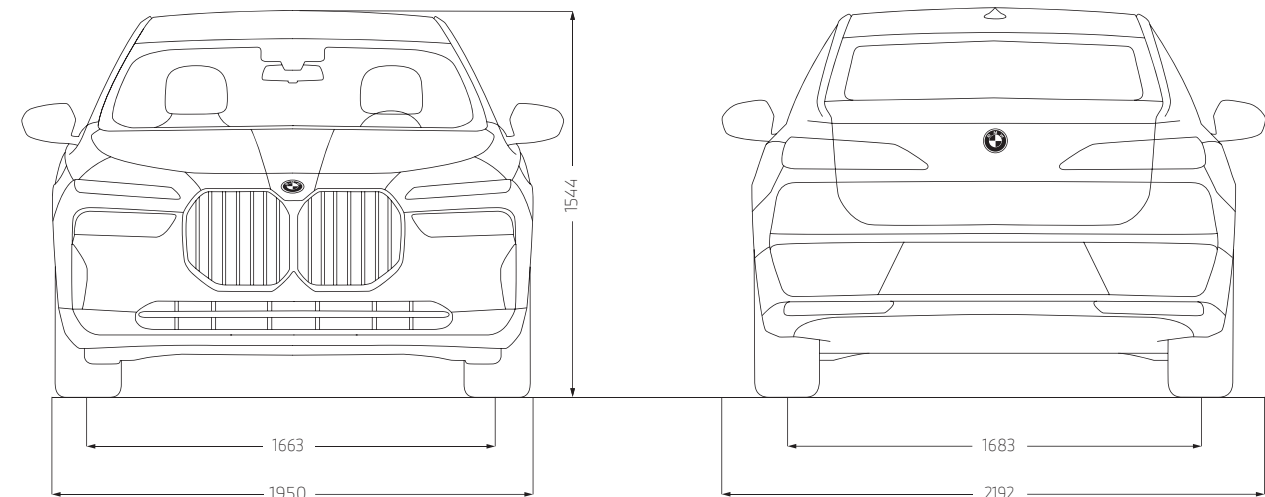

Les cotes des dessins techniques sont indiquées en mm.



Ce document présente le descriptif des versions, équipements et possibilités de configuration des véhicules (dotation d'équipements de série ou options) tels qu'ils sont commercialisés par BMW France en France. Dans d'autres pays membres de l'Union européenne, les versions, équipements et possibilités de configuration des véhicules (dotation d'équipements de série ou options) proposés peuvent être différents. Les modèles photographiés dans ce document peuvent présenter des équipements ou accessoires qui ne sont pas commercialisés par BMW France en France ou qui sont disponibles moyennant un supplément de prix.

Les prix et spécifications mentionnés dans le présent document sont modifiables à tout moment et sans préavis. Veuillez consulter votre Concessionnaire BMW local. Il se fera un plaisir de vous renseigner sur les versions spécifiques à votre pays.

Document non contractuel.

THE 7 BMW Série 7.

Février 2023.

**DEMANDEZ
UNE OFFRE**

**RÉSERVEZ
UN ESSAI**