

DEMANDER  
UNE OFFRE

RÉSERVER  
UN ESSAI



# THE X4

TARIFS AU 01/06/2022.

**RESPONSABILITÉ SOCIÉTALE  
ET ENVIRONNEMENTALE.**

# ÊTRE PREMIUM ET RESPONSABLE, PREUVES À L'APPUI.

Chez BMW Group, nous pensons qu'aujourd'hui, un constructeur automobile ne peut être Premium sans mettre la protection de l'environnement et du climat au coeur de ses engagements.

Dès 1973, nous avons créé une direction du Développement Durable au sein de BMW Group.

Notre mission : accélérer notre transition vers une mobilité durable, respectueuse de la planète et de ses ressources.

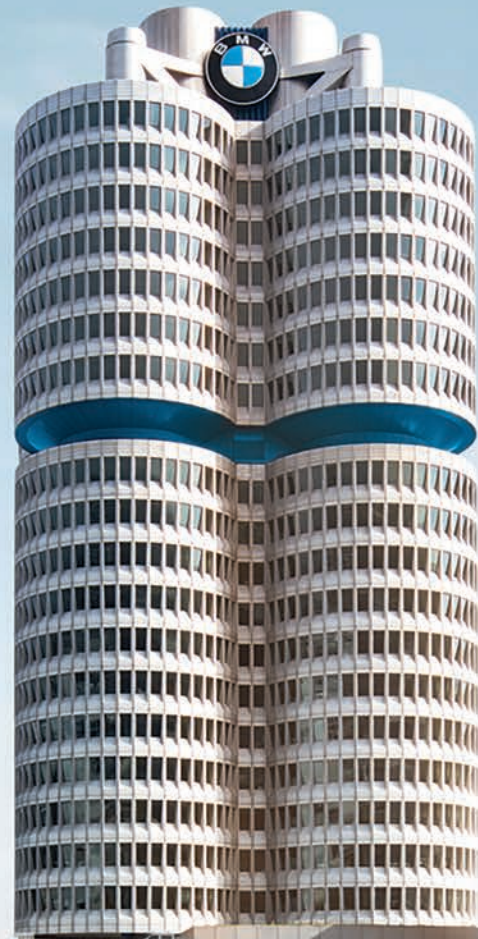

## UNE APPROCHE RESPONSABLE TOUT AU LONG DU CYCLE DE VIE DE NOS VOITURES.

### APPROVISIONNEMENT ET PRODUCTION



- Achat direct des approvisionnements en cobalt et lithium pour garantir une extraction respectueuse des droits humains et de l'environnement.
- Aucune terre rare dans nos moteurs électriques de 5<sup>e</sup> génération.
- 100% d'énergie renouvelable dans toutes nos usines dans le monde.

### USAGE



- Une flotte émettant moins de CO<sub>2</sub> que les objectifs ambitieux fixés par l'Union Européenne.
- Un programme inédit "BMW Points" pour encourager la conduite en mode électrique des modèles hybrides rechargeables.
- Intégration accélérée de motorisations alternatives électriques ou hybrides pour tous nos modèles phares.

### RECYCLAGE



- Tous les véhicules BMW Group recyclables à 95% conformément à la réglementation.
- À l'usine BMW de Leipzig, réutilisation des batteries usagées de nos véhicules électriques pour stocker la production du site en électricité éolienne.
- Avec notre partenaire français SNAM, revalorisation à plus de 70% des déchets de batteries haute tension usagées.

## À L'HORIZON 2030, DES OBJECTIFS TOUJOURS PLUS AMBITIEUX.

40  
%

Réduire de 40% les émissions de CO<sub>2</sub> de chaque véhicule, sur l'ensemble du cycle de vie. Soit 200 millions de tonnes de CO<sub>2</sub>, une économie équivalente aux émissions de l'industrie anglaise pendant 1 an !

30  
MDS

30 milliards d'euros investis d'ici 2025 en R&D pour développer des technologies plus durables.

N°1

Être la référence des constructeurs en matière d'économie circulaire :  
• Accélérer l'intégration de matières recyclées : + 50% pour l'aluminium, + 25% pour l'acier + 20% pour le thermoplastique.  
• Recycler les batteries à 96%.

0  
CO<sub>2</sub>

Dès 2021, atteindre la neutralité carbone dans 100% de nos sites de production.

10  
MILLIONS

Dès 2024, 100% d'électricité verte pour la production des cellules de batteries : 10 millions de tonnes de CO<sub>2</sub> économisées.

100  
%

100% des voitures produites dans notre usine historique de Munich seront électriques.

## DES ENGAGEMENTS MESURÉS ET RECONNUS.

- BMW Group est reconnu comme l'entreprise automobile la plus durable au monde selon la notation internationale "Dow Jones Sustainability Indices World and Europe (DJSI)".
- Selon la plateforme Autoéco, BMW Group est le constructeur le plus actif en France en termes de déclaration de déchets d'atelier avec 92% de son réseau de concessions actif.

Member of  
**Dow Jones  
Sustainability Indices**  
Powered by the S&P Global CSA

# BMW X4.

DÉMONSTRATION DE FORCE.





BMW X4.  
LUXUEUSEMENT DYNAMIQUE.

# BMW X4.



## SOMMAIRE.

MOTORISATIONS	10
NIVEAUX D'ÉQUIPEMENTS	14
TARIFS ET LOYERS	22
PACKS ET OPTIONS	24
NUANCIERS	34
CONTRATS BMW SERVICE	40
ÉTIQUETTES ÉNERGÉTIQUES	42
CARACTÉRISTIQUES TECHNIQUES	44



@BMWFrance





@BMWFrance



@bmwfrance



# LES MOTORISATIONS.

BMW X4.	Puissance	Moteur	Boîte de vitesses	Accélération 0-100 km/h (sec.)	Consommation mixte combinée* (l/100 km)	Émissions de CO <sub>2</sub> combinées* (g/km)
<b>DIESEL</b>						
<b>X4 xDrive20d</b>	190 ch	4 cyl.	Automatique	7,9 s	5,7 - 6,5	149 - 170
<b>X4 xDrive30d</b>	286 ch	6 cyl.	Automatique	5,7 s	6,1 - 7,0	161 - 183
<b>X4 M40d</b> 	340 ch	6 cyl.	Automatique	4,9 s	6,6 - 7,2	172 - 188
<b>ESSENCE</b>						
<b>X4 xDrive30i</b>	245 ch	4 cyl.	Automatique	6,6 s	7,5 - 8,5	171 - 192
<b>X4 M40i</b> 	360 ch	6 cyl.	Automatique	4,9 s	8,7 - 9,4	198 - 213

\* Depuis le 1<sup>er</sup> septembre 2018, les véhicules légers neufs sont réceptionnés en Europe sur la base de la procédure d'essai harmonisée pour les véhicules légers (WLTP) qui permet de mesurer une consommation de carburant et des émissions de CO<sub>2</sub> plus réalistes que la procédure NEDC précédemment utilisée.

**VOIR ÉTIQUETTES ÉNERGÉTIQUES**

## AGILITÉ, RAPIDITÉ, SOBRIÉTÉ.

Tous les modèles BMW X4 sont équipés de moteurs **TwinPower Turbo** combinant dynamisme et efficacité grâce à des systèmes d'injection de pointe, une gestion variable de la puissance et une technologie de suralimentation maîtrisée.

Ces moteurs, inspirés par la technologie **BMW EfficientDynamics**, permettent un déploiement de puissance et des réponses spontanées dès les bas régimes, tout en se montrant sobres et peu polluants.

Toutes les motorisations des BMW X4 intègrent une technologie d'**Hybridation Légère 48 Volts** qui :

- favorise l'économie de carburant,
- limite les émissions de CO<sub>2</sub>,
- offre une puissance supplémentaire.

Cette technologie repose sur un puissant alterno-démarré capable de générer une assistance électrique de 48 Volts :

- dès que le moteur est fortement sollicité, l'alternateur vient en soutien,
- à vitesse stabilisée, lorsque la voiture progresse en roue libre, le moteur à combustion est complètement coupé.

L'énergie fournie par l'alternateur délivre également un gain de puissance (eBoost) sur les phases de démarrage et d'accélération.

**Cette technologie vous exonère à 100% de Taxe Régionale à l'Immatriculation (ou à 50% en Bretagne et Centre Val-de-Loire), comptant pour la quasi-totalité du prix du Certificat d'Immatriculation, hors malus.**

**La technologie 4 roues motrices BMW xDrive** répartit en continu le couple moteur sur les roues avant et arrière. Vous gagnez en motricité et en sécurité, avec réduction du sous-virage et du survirage.

**Le Contrôle de la Transmission** intervient en courbe pour transmettre davantage de couple aux roues extérieures au virage qu'aux roues intérieures et ralentir ces dernières. Résultat : une sécurité et un comportement dynamique améliorés.

**Les systèmes de régulation du comportement dynamique** vous assistent dans les situations délicates : l'**ABS** permet de conserver la manœuvrabilité de la voiture en cas de freinage d'urgence. **Le système anti-patinage DSC** (Contrôle Dynamique de la Stabilité) évite les pertes d'adhérence en freinant individuellement les roues.

**Les Suspensions SelectDrive M** permettent d'adapter la loi d'amortissement aux conditions de roulage afin d'augmenter le confort de conduite et le dynamisme. Outre le mode COMFORT (mode standard) offrant un haut niveau de confort, le conducteur peut profiter du mode SPORT, avec un réglage sportif des amortisseurs.

**Les Suspensions DirectDrive** sont en outre équipées de ressorts plus courts, d'amortisseurs plus fermes et de barres antiroulis plus rigides. Cette configuration permet d'améliorer la motricité et de diminuer les mouvements de roulis, pour une conduite des plus sportives.

Pour encore plus d'agilité, la répartition électronique du couple contribue également à réduire le sous-virage et le survirage.



## ZOOM SUR LES BMW X4 M40d ET X4 M40i



### PLAISIRS SANS LIMITE.

Quand le luxe et la générosité des espaces intérieurs se combinent à la puissance, le voyage devient un plaisir pur et sans partage.

Avec leur kit aérodynamique M et leurs équipements exclusifs en "Cerium Grey", les BMW X4 M40d et X4 M40i assument sans compromis leur nature profondément sportive.



BMW X4 M40d.

**340**

CH

**4.9**

SEC 0-100 KM/H

**6.6-7.2**

L/100 KM

BMW X4 M40i.

**360**

CH

**4.9**

SEC 0-100 KM/H

**8.7-9.4**

L/100 KM



## LES ÉQUIPEMENTS SPÉCIFIQUES.

### Design.

- Ciel de pavillon M Anthracite
- Pack aérodynamique M
- Pack Advanced Full LED
- Inserts décoratifs M Aluminium Rhombiclé avec baguette d'accentuation chrome brillant perlé
- Jantes en alliage léger 20" M style 699 M à rayons doubles avec pneumatiques mixtes
- Shadow Line M brillant
- Seuils de porte avec désignation "X4 M40i" ou "X4 M40d"
- Tableau de bord en Sensatec
- Volant M gainé cuir

### Dynamisme.

- Boîte de vitesses automatique Sport à 8 rapports avec Steptronic et palettes au volant
- Différentiel autobloquant M Sport
- Freins M Sport

### Confort et Fonctionnalités.

- Pack BMW ConnectedDrive
- Sièges avant électriques à mémoires conducteur
- Système Hi-Fi
- Pack BMW ConnectedDrive
  - Alarme antivol
  - BMW Live Cockpit Navigation Pro
  - Pack Connected Pro
  - HotSpot Wi-Fi
  - Gesture Control



# CHOISISSEZ VOTRE FINITION.



## VUE D'ENSEMBLE.

**2 niveaux d'équipements vous sont proposés, tandis que les motorisations M40d et M40i bénéficient de leurs équipements spécifiques.**

Le schéma ci-dessous vous permet de repérer comment se positionnent ces 2 finitions :

- La finition xLine est la finition de série sur les BMW X4.
- La finition M Sport est largement personnalisable.



**BMW X4 M40d et X4 M40i** (Voir ses équipements spécifiques page 13)



**M SPORT.**  
Élégante & Raffinée.



**xLINE.**  
Correspond à  
l'équipement de série.

Pour aller plus loin dans la personnalisation de votre BMW, vous pouvez choisir de nombreux équipements optionnels. Retrouvez les packs que nous vous proposons et quelques options particulièrement innovantes à partir de la page 26 :

**+ Pack Innovation.**  
Le must des technologies innovantes.

**+ Pack BMW ConnectedDrive**  
Mieux connecté. Encore plus libre.

**+ Pack Hiver.**  
Affrontez l'hiver en toute sérénité.

**+ Pack Confort.**  
Votre BMW vous réserve le meilleur accueil.

**+ Pack Evasion.**  
En voyage. En famille.



# FINITION xLINE.

## CORRESPOND À L'ÉQUIPEMENT DE SÉRIE.

### DESIGN.

- Antenne "aileron de requin"
- Baguettes de seuil de porte à l'avant
- Diffuseur aérodynamique avant "Air Curtain"
- Éléments extérieurs (poignées de portes) couleur carrosserie
- Inserts décoratifs brillants "Schwarz" souligné de chrome perlé
- Jantes en alliage léger 18" (46 cm) style 618 à rayons en V
- Rétroviseurs extérieurs couleur carrosserie à réglages électriques et dégivrants, miroir asphérique côté conducteur, rappels de clignotants intégrés
- Sellerie en similicuir sensatec
- Sortie d'échappement double (une de chaque côté)
- Volant Sport gainé cuir



BMW X4 xLine dans la teinte de carrosserie métallisée "Piemont Rot" présentée avec options.

### SÉCURITÉ ET DYNAMISME.

- ABS, y compris assistant de freinage d'urgence
  - Accoudoir central avant et arrière
  - Airbag passager avant déconnectable
  - Airbags conducteur et passager avant
  - Airbags de tête avant et arrière
  - Airbags latéraux conducteur et passager avant
  - Anti-démarrage électronique EWS IV
  - Appel d'Urgence Intelligent (durée de vie de la voiture)
  - Attention Assist : signale la perte de vigilance du conducteur
  - Combiné d'instrumentation numérique
  - Contrôle Dynamique de la Traction DTC et Contrôle Dynamique de Stabilité DSC
  - Détecteur de pluie et allumage automatique des projecteurs
  - Écrous de roues antivol
  - Feux de stop dynamiques clignotants
  - Fixation ISOFIX aux places latérales arrière
  - Mesure individuelle de pression des pneumatiques
  - Rétroviseur intérieur électrochrome
  - Rétroviseurs extérieurs électrochromes (côté conducteur) rabattables électriquement
  - Sélecteur de mode de conduite - (3 modes) ECO PRO, Comfort, Sport
  - Triangle de présignalisation avec kit de premiers secours
  - Tuner radio numérique DAB
- BMW EfficientDynamics :**
- Boîte de vitesses automatique à 8 rapports
  - Direction à assistance électrique
  - Fonction d'arrêt et de redémarrage automatique du moteur
  - Système de récupération de l'énergie au freinage
  - Technologie BMW TwinPower Turbo avec injection directe et :
    - turbocompresseur Twin Scroll et commande Double VANOS et Valvetronic (xDrive30i et M40i)
    - rampe commune de 3ème génération et un turbocompresseur (xDrive20d, xDrive30d et M40d)

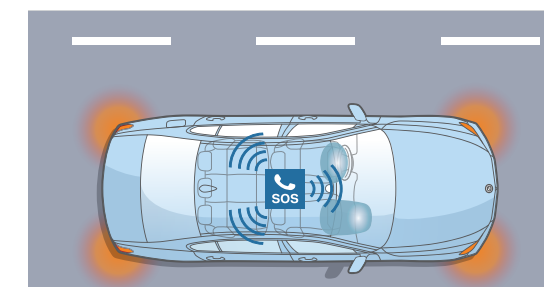

#### L'Appel d'Urgence Intelligent

établit un contact automatique avec le centre de secours le plus proche via le Centre d'Appel BMW, sans nécessiter un téléphone portable à bord. Outre la position du véhicule, le système transmet des informations sur la gravité de l'accident. L'Appel d'Urgence Intelligent peut aussi être déclenché manuellement, par exemple pour porter assistance à d'autres usagers de la route.

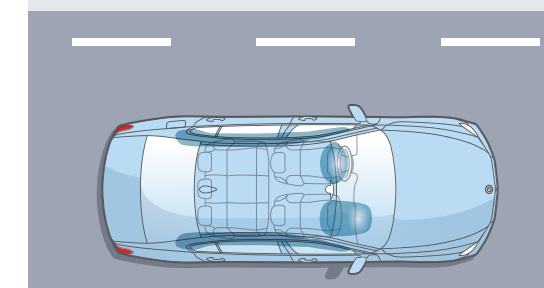

#### Les airbags de tête

des première et deuxième rangées de sièges complètent le système d'airbags de la voiture. Avec une toile de protection contre les éclats de verre, ils forment, le long de la surface vitrée, un système efficace de protection de la tête et qui protège également les passagers arrière en cas de collision latérale.

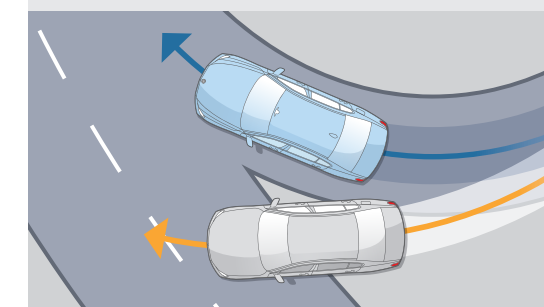

#### Le Contrôle de la Transmission

intervient en courbe via la gestion moteur en transmettant davantage de couple aux roues extérieures au virage qu'aux roues intérieures, ce qui a pour effet de ralentir ces dernières. La voiture s'inscrit ainsi de manière optimale dans le virage. Résultat : une sécurité et un comportement dynamique améliorés.

## FINITION xLINE. CORRESPOND À L'ÉQUIPEMENT DE SÉRIE.

### CONFORT ET FONCTIONNALITÉS.

- Autoradio BMW Professional, 8 touches de favoris programmables et "Controller" iDrive avec touches de raccourci, compatibilité MP3, double Tuner RDS FM, info-route (TP)
- Banquette arrière rabattable 40/20/40
- Bouton de démarrage Start/Stop sans manipuler la clé
- Clés radiocommandées à mémorisation automatique des réglages "Personal Profile"
- Climatisation automatique 3 zones
- Colonne de direction réglable en hauteur et profondeur
- Commande électrique du hayon
- Déverrouillage électrique du hayon via la poignée ou la clé radiocommandée
- Frein de parking électromécanique
- Limiteur et régulateur de vitesse avec maintien de la vitesse en descente
- BMW Live Cockpit Navigation Plus
- Pack Connected Pro
- Services Après-vente connectés BMW TeleServices (durée de vie de la voiture)
- Tapis de sol en velours

#### SERVICES CONNECTÉS

Plus de détails p.20



## FINITION M SPORT.

### En plus des éléments de la Finition xLine :

#### Design.

- Badges latéraux "M"
- Ciel de pavillon M Anthracite
- Inserts décoratifs M Aluminium Rhombiclé avec baguette d'accentuation chrome brillant perlé
- Jantes en alliage léger 20" M style 699 M à rayons doubles
- Kit aérodynamique M
- Seuils de portes M, repose-pied M et pédalier spécifique M
- Volant M gainé cuir

#### Confort et Fonctionnalités.

- Boîte automatique à 8 rapports avec palettes au volant (xDrive20d)
- Boîte automatique Sport à 8 rapports avec palettes au volant (xDrive30d / xDrive30i)
- Shadow Line M brillant
- Pack BMW ConnectedDrive :
  - Alarme antivol
  - BMW Live Cockpit Navigation Pro
  - Gesture Control
- Park Assist

#### AIDE À LA CONDUITE

Plus de détails p.28



BMW X4 M Sport dans la teinte de carrosserie "BMW Individual Tanzanitblau" présentée avec options.

# ZOOM SUR VOS SERVICES CONNECTÉS.















## MIEUX CONNECTÉ. ENCORE PLUS LIBRE.

Connectée en 4G à Internet via sa carte Sim intégrée, votre BMW vous propose un écosystème complet de services : navigation, télémaintenance, divertissement...

Grâce à des interfaces équipées de technologies d'Intelligence Artificielle, vous pilotez vos fonctionnalités de manière intuitive, tout en restant entièrement concentré sur votre conduite. Montez à bord d'un univers de services connectés !

### SYSTÈME, INTERFACES ET SERVICES ESSENTIELS.

Système, connexions, interfaces et services essentiels.

	BMW Live Cockpit Navigation Plus	BMW Live Cockpit Navigation Pro
 <b>Système d'exploitation BMW 7.0</b>	■	■
 <b>Connectivité sans fil</b>	Bluetooth + Wifi	Bluetooth + Wifi
 <b>Connexions</b>	2 ports USB	2 ports USB
 <b>Affichage conducteur</b>	Analogique 5,1"	Digital HD 12,3"
 <b>Écran central</b>	Tactile 10,25"	Tactile 12,3"
 <b>Radio, lecteur MP3 et double tuner RDS</b>	■	■
 <b>BMW iDrive Controller</b> - Molette avec pavé tactile intégré Reconnaît un caractère tracé avec le doigt sur le haut de la molette	■	■
 <b>BMW Intelligent Personal Assistant</b> Assistant vocal intelligent, via l'expression "Dis BMW" ou un mot de commande personnalisé : - vous permet de piloter par la voix toutes vos fonctionnalités connectées - vous aide à connaître votre BMW et à l'utiliser de façon optimale - répond à toutes vos questions sur les fonctions et l'état de votre BMW	■	■
 <b>Téléservices BMW</b> Vos services de télémaintenance intégrés : envoi d'informations à votre concessionnaire, préparation de la prochaine échéance d'entretien, demande d'assistance en cas de panne,	■	■
 <b>Appel d'Urgence Intelligent</b> Alerte automatiquement la centrale de surveillance BMW en cas d'accident : - Transmission de la position et d'informations sur la gravité des dommages - Peut être déclenché manuellement pour venir en aide à autre véhicule	■	■
 <b>Système de navigation BMW</b> avec mise à jour des cartes de navigation Over the Air (3 ans)	■	■
 <b>BMW Connected</b> Passerelle entre votre smartphone et votre BMW : - Envoyer vos destinations à votre BMW via l'application My BMW - Proposition automatique de l'itinéraire une fois à bord de la voiture	■	■
 <b>Fonctions Intelligentes</b> (3 ans) - Contrôle par les passagers via leur smartphone de l'infotainment ou de la climatisation à bord - Apprentissage des habitudes du conducteur, personnalisation de ses réglages d'accueil	■	■
	<b>DE SÉRIE</b>	<b>OPTION</b>
ÉQUIPEMENT DES FINITIONS	<b>xLine</b> <b>M Sport</b>	
	<b>M40i</b>  <b>M40d</b> 	<b>DE SÉRIE</b>



### PACK CONNECTED PRO.

Votre pack de services associés de série.



#### "Ma BMW à Distance" (3 ans)

Transformer votre smartphone en télécommande de votre BMW : (dé)verrouillage, localisation de la voiture, appel de phares, ventilation, consultation de statuts de la voiture...



#### Remote 3D View - Vue 3D à distance (3 ans)

(uniquement en combinaison avec l'option "Park Assist Plus")  
Permet l'observation de l'environnement du véhicule via l'application smartphone My BMW. La photo peut être récupérée sur le smartphone sous une représentation 3D.



#### Information Trafic en Temps Réel (3 ans)

- Conditions de circulation et suggestion d'itinéraires (Europe).
- Fonctionnalité OSPI : affichage des probabilités de trouver une place de stationnement (à Paris, Lyon, Marseille, Toulouse, Nice, Nantes).



#### Smartphone intégration (durée illimitée)

- Apple CarPlay™ : affiche et pilote vos applications iPhone telles que Téléphone, Musique, Messages, Plans...
- Google Android Auto™ : affiche et pilote vos applications Android et utiliser la commande vocale "OK Google" pour téléphoner, obtenir un itinéraire, accéder aux contacts...



#### Amazon Alexa (3 ans)

Commander la Smart Home, la météo, le calendrier, les actualités, les services de streaming comme Amazon Music, ou répondre à une question d'ordre général



#### In-Car Experiences (3 ans)

Accéder via l'assistant vocal à un programme vitalisant ou relaxant à bord



#### Connected Music (3 ans)

Retrouver votre compte premium Spotify directement dans le véhicule via la carte SIM intégrée



# TARIFS ET LOYERS.

## BMW X4.

	Puissance	Puissance fiscale	Émissions de CO <sub>2</sub> combinées <sup>1</sup> (g/km)	Malus CO <sub>2</sub> <sup>1</sup>	Malus au poids	xLine	M Sport
<b>ESSENCE</b>							
<b>xDrive30i</b>	245 ch	14 CV	171-192	4 543 € 13 109 €	900 €	<b>60 950 €</b>	<b>66 750 €</b>
<b>M40i</b>	360 ch	24 CV	198-213	16 810 € 29 070 €	1 950 €	<b>80 750 €</b>	
<b>DIESEL</b>							
<b>xDrive20d</b>	190 ch	10 CV	149-170	898 € 4 026 €	1 150 €	<b>59 250 €</b>	<b>65 050 €</b>
<b>xDrive30d</b>	286 ch	17 CV	161-183	2 370 € 8 671 €	2 100 €	<b>65 950 €</b>	<b>71 750 €</b>
<b>M40d</b>	340 ch	22 CV	172-188	4 818 € 10 980 €	2 950 €	<b>79 750 €</b>	

DEMANDER  
UNE OFFRE

RÉSERVER  
UN ESSAI

Votre nouvelle BMW X4 xDrive20d xLine à partir de 615 €/mois\*.

**Avec majoration du premier loyer de 7 700 €\*. Entretien\*\* et extension de garantie inclus.**

\* Exemple pour une BMW X4 xDrive20d xLine. 36 loyers linéaires : 610,76 €/mois, et avec majoration du premier loyer de 7 696,47 €.

Location Longue Durée sur 36 mois et pour 40 000 km incluant entretien\*\* et extension de garantie. Exclusion faite des montants relatifs aux bonus ou malus écologiques susceptibles de s'appliquer. Offre réservée aux particuliers pour toute commande d'une BMW X4 xDrive20d xLine dans les concessions BMW participantes jusqu'au 30/06/2022 et sous réserve d'acceptation par BMW Finance, SNC au capital de 87 000 000 € - RCS Versailles 343 606 448, inscrit à l'ORIAS sous le n°07 008 883. Consommation mixte combinée : 5,9 - 6,7 l/100 km. Emission CO<sub>2</sub> combinée : 153 - 175 g/km - Norme WLTP<sup>1</sup>.

\*\* Hors pièces d'usure.

### BMW FINANCIAL SERVICES

#### VOTRE SOLUTION DE FINANCEMENT SUR MESURE

Pour acquérir votre prochaine BMW, BMW Financial Services vous propose une gamme de solutions de financement adaptées à tous vos besoins, de la Location Longue Durée (LLD) à la Location avec Option d'Achat (LOA), en passant par le leasing ou le crédit.

Avec ou sans apport, que vous soyez un particulier ou un professionnel, pour un véhicule neuf ou d'occasion, nous vous accompagnons pour définir votre solution de financement personnalisée.

RETROUVEZ  
NOS SOLUTIONS DE  
FINANCEMENT

NOS OFFRES  
DE LOYERS  
SANS APPORT

#### DÉCOUVREZ NOS SOLUTIONS PASSLEASE LOA ET PASSLEASE LLD.

- Zéro contrainte** : Quel que soit votre choix en fin de contrat, aucune démarche liée à la revente n'est nécessaire. Vous évitez les contraintes administratives liées à une transaction et les éventuels frais de dépréciation.
- Économies** : Cette solution de financement vous permet de maîtriser vos charges mensuelles. Pour un professionnel, pas de comptabilisation du véhicule au bilan de la société : vous préservez votre capacité d'endettement.
- Privilèges** : Avec les solutions PassLease LOA et PassLease LLD, vous bénéficiez de l'extension de garantie constructeur jusqu'à la fin de votre contrat pour tout financement d'une voiture neuve.

<sup>1</sup> Depuis le 1<sup>er</sup> septembre 2018, les véhicules légers neufs sont réceptionnés en Europe sur la base de la procédure d'essai harmonisée pour les véhicules légers (WLTP), procédure d'essai permettant de mesurer la consommation de carburant et les émissions de CO<sub>2</sub>, plus réaliste que la procédure NEDC précédemment utilisée. Renseignez-vous auprès de votre concessionnaire pour connaître les valeurs d'émission de CO<sub>2</sub> correspondant aux véhicules configurés pour le marché français et le montant du malus en résultant pour les modèles sur lesquels se porte votre intérêt.

VOIR ÉTIQUETTES  
ÉNERGÉTIQUES

Pour connaître le détail des options disponibles sur la nouvelle BMW X4 ainsi que leur tarif, veuillez consulter notre site internet [www.bmw.fr](http://www.bmw.fr) ou vous rapprocher de votre Concessionnaire BMW.

Les prix maximum conseillés, tels qu'ils figurent dans ce catalogue, comprennent le prix TTC du véhicule aux spécifications standard et les frais de préparation à la route du véhicule y compris les frais de transport et la fourniture des plaques d'immatriculation définitives. Les prix mentionnés dans le présent tarif ne concernent que les véhicules proposés à la vente par les Concessionnaires membres du réseau BMW Group France selon les spécifications propres au territoire français.



PERSONNALISEZ  
VOTRE BMW X4.  
LES ÉQUIPEMENTS OPTIONNELS.

## PACK BMW CONNECTEDDRIVE.

**Mieux connecté. Encore plus libre.**

Comprend les éléments suivants :

- Alarme antivol
- BMW Live Cockpit Navigation Pro
- Gesture Control



### Live Cockpit Navigation Pro

Les principaux composants du poste de conduite BMW Live Cockpit Navigation Pro avec système de navigation intelligent sont l'écran d'instrumentation haute résolution, doté d'une impressionnante diagonale d'écran de 12,3" et placé derrière le volant, et l'écran de contrôle de 12,3".



Grâce à la **commande gestuelle BMW**, il est possible de piloter certaines fonctions grâce à des mouvements précis de la main. Pour certaines commandes, le système reconnaît ainsi les gestes "balayer" ou "montrer", qui permettent notamment d'accepter ou de rejeter un appel entrant, ou encore de régler le volume sonore. Pour régler le volume sonore, il suffit d'effectuer un mouvement rotatif avec l'index.

### Alarme antivol

Surveillance des portes, coffre et capot moteur, protection de l'habitacle, détecteur de soulèvement et sirène.



xLine	1950 €
M Sport	inclus
M40i / M40d 	inclus

## PACK CONFORT.

### Votre BMW vous réserve le meilleur accueil.

#### Comprend les éléments suivants :

- Accès Confort
- Vitrage acoustique
- Sièges avant électriques à mémoires conducteur
- Sièges avant avec appui lombaire ajustable
- Sièges avant chauffant

L'**Accès Confort** permet d'ouvrir les portes de la voiture et de démarrer le moteur sans manipuler la clé de contact. Portée par exemple dans une poche ou dans une sacoche, la clé est automatiquement détectée dès que le conducteur s'approche du véhicule.

Après déverrouillage automatique de la porte, vous pouvez démarrer le moteur en appuyant sur le bouton "Start/Stop".



Avec la fonction **"Smart Opener"**, un rapide mouvement du pied sous le bouclier arrière permet de déclencher l'ouverture ou la fermeture sans contact du coffre. L'autorisation d'accès est uniquement accordée lorsque le système identifie parallèlement la clé.

xLine	2 100 €
M Sport	
M40i / M40d 	1 150 €

## PACK INNOVATION.

### Le must des technologies innovantes.

#### Comprend les éléments suivants :

- Affichage tête haute HUD couleur (sur M40d et M40i uniquement)
- Drive Assist



L'**Affichage Tête Haute HUD** couleur affiche, par le biais d'un système de projection optique, toutes les informations importantes pour la conduite dans le champ de vision du conducteur pour lui permettre de rester concentré sur la route.

La vitesse instantanée, les instructions de navigation, l'indicateur de limitation de vitesse avec interdiction de dépassement ainsi que les listes de contacts téléphoniques et de contenus média sont notamment affichés.

Les contenus affichés sur l'Affichage Tête Haute HUD couleur dépendent de l'équipement de la voiture.

Le **Pack Advanced Full LED** intègre les fonctions feux de croisement et feux de route ainsi que les clignotants.

L'équipement comprend également les feux de route permanents anti-éblouissement "BMW Selective Beam", l'éclairage diurne et les projecteurs directionnels avec répartition variable de la lumière pour un éclairage optimal de la chaussée et une meilleure visibilité dans l'obscurité.



Avant même que le moteur n'ait atteint sa température de fonctionnement, les **sièges avant chauffants** dotés de 3 niveaux de réglage permettent de profiter rapidement d'une agréable chaleur. Les éléments chauffants réchauffent la surface d'assise, les joues et la surface de contact complète du dossier des sièges.



L'option **Sièges avant électriques** permet d'amener aisément les sièges dans les positions souhaitées. La fonction mémoire permet d'activer à tout moment sur pression d'un bouton les réglages personnalisés pour le siège conducteur et les rétroviseurs extérieurs. Le réglage en hauteur de l'Affichage Tête Haute HUD optionnel est couplé à l'ajustement de la position du siège.

# ZOOM SUR VOS AIDES À LA CONDUITE.

## ASSISTANCE À LA CONDUITE.

### DRIVE ASSIST.

Comprend diverses fonctionnalités d'avertissement et une protection active anti-collision avant.

- **Speed Limit Info**  
Indicateur de limitation de vitesse et d'interdiction de dépassement.
- **Speed Limit Assist**  
Le régulateur de vitesse s'adapte, par validation manuelle, aux changements de vitesse détectés.
- **Protection des piétons et des cyclistes**
- **Détection de collision avant avec freinage**
- **Avertisseur de changement de ligne**  
Vibration du volant si le véhicule change de voie sans clignotant.
- **Avertisseur d'angle mort**  
Affiche un signal dans les rétroviseurs extérieurs lorsqu'un changement de voie présente un danger.
- **Avertisseur de collision arrière**  
En cas de risque de collision, déclenche les feux de détresse, tend les ceintures de sécurité, redresse les dossiers et ferme les fenêtres.

Tous les modèles

950 €



**Speed Limit Info** vous évite d'être pris en défaut dans votre conduite. Pour plus d'efficacité, l'affichage des limitations de vitesse et des interdictions de dépassement se fait à la fois sur le tableau de bord et dans l'affichage Tête Haute HUD en couleur (équipement en option).

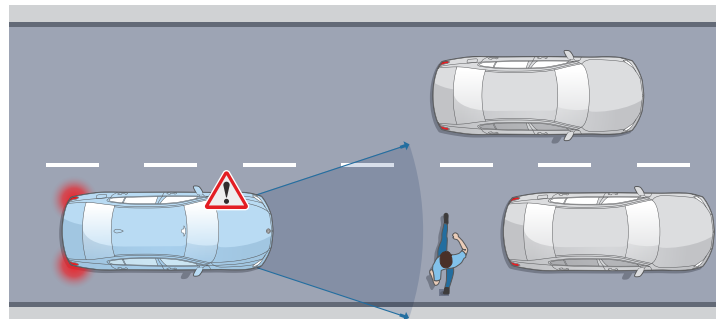

**Protection des piétons et des cyclistes**  
Jusqu'à 65 km/h, détecte un risque de collision avant :

- Déclenche un affichage sur le tableau de bord et un signal sonore.
- En l'absence de réaction, intervient sur les freins.

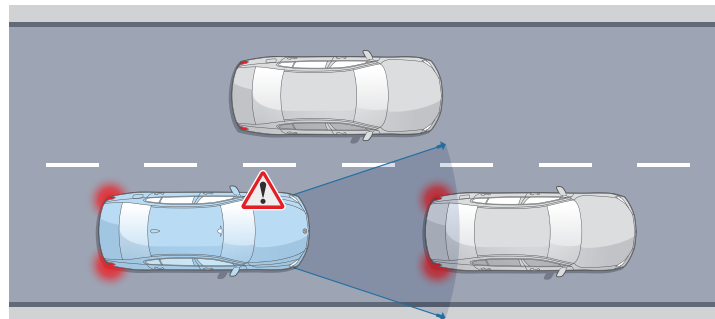

**Détection de collision avant avec freinage**  
Jusqu'à 85 km/h, détecte un risque de collision avant :

- Déclenche un affichage sur le tableau de bord et un signal sonore.
- En l'absence de réaction, amorce un freinage d'urgence.



## ASSISTANCE AU STATIONNEMENT.

### PARK ASSIST.

Prend en charge l'essentiel des manœuvres liées au stationnement.

- **Caméra de recul**  
Vue grand angle de l'arrière du véhicule avec visualisation de la trajectoire sous un rayon de braquage maximum.
- **Assistant de marche arrière (Auto Reverse)**
- **Assistant de stationnement**

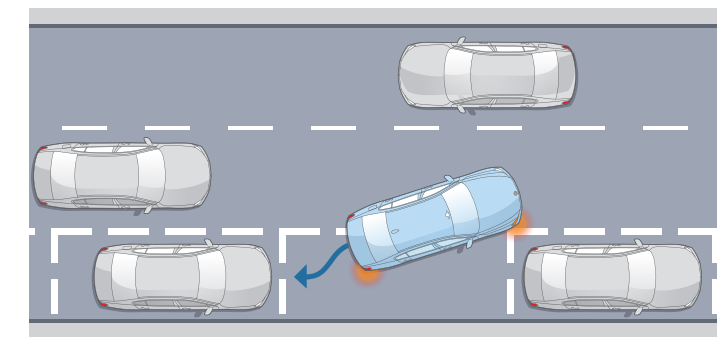

**Assistant de stationnement**  
Jusqu'à 35 km/h, repère un emplacement en passant à proximité. Gère automatiquement toutes les manœuvres d'un créneau ou d'une place perpendiculaire à la chaussée.

Tous les modèles

de série

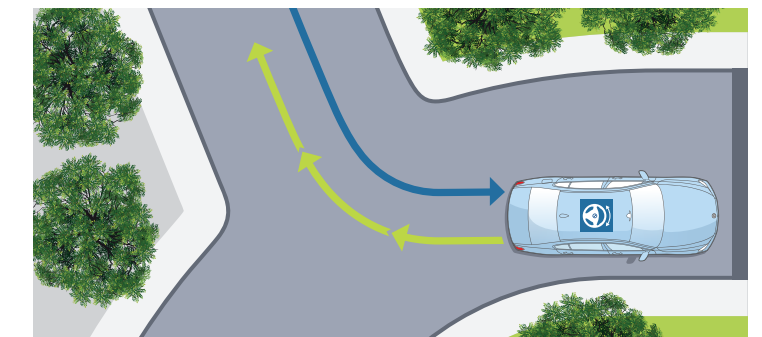

**Assistant de marche arrière**  
Mémorise les 50 derniers mètres parcourus en marche avant, afin de pouvoir reproduire le chemin en marche arrière, par exemple dans un parking ou une impasse.

### PARK ASSIST PLUS.

En plus de Park Assist, offre des fonctionnalités avancées de visualisation.

- **Surround View**
- **Remote 3D View**

Tous les modèles

650 €



**Surround View**  
Permet une visualisation Top View (vue du ciel) et Panorama View (vue à 360° du véhicule et de son environnement).



**Remote 3D View**  
Permet de visionner sur un smartphone via l'application My BMW, des images statiques en 3D de votre véhicule garé.

(Visuels à titre d'illustration, ne représentant pas une BMW X4)

## PACK HIVER.

### Affrontez l'hiver en toute sérénité.

#### Comprend les éléments suivants :

- Volant chauffant
- BMW Display key
- Sièges avant chauffants
- Chauffage auxiliaire



#### Volant chauffant

La jante du volant est amenée en quelques instants à une température agréable en actionnant un bouton placé sur le volant.

xLine	1 850 €
M Sport	
M40i / M40d 	1 850 €



#### BMW Display Key

Via son écran tactile, elle indique différents statuts de la voiture et commande certaines fonctions, comme le chauffage auxiliaire.

## PACK EVASION.

### Le voyage en grand.

#### Comprend les éléments suivants :

- Toit ouvrant en verre panoramique
- Vitrage calorifuge
- Kit rangement

xLine	2 050 €
M Sport	
M40i / M40d 	2 050 €



## SIÈGES AVANT ÉLECTRIQUES À MÉMOIRES.

Permet d'amener aisément les sièges dans les positions souhaitées. Sur pression d'un bouton, la fonction mémoire (uniquement disponible côté conducteur) active les réglages personnalisés pour le siège conducteur et les rétroviseurs extérieurs.

Le réglage en hauteur de l'Affichage Tête Haute HUD est couplé à l'ajustement de la position du siège.



xLine	1 250 €
M Sport	
M40i / M40d 	inclus

## ACCÈS CONFORT.

L'Accès Confort permet d'ouvrir les quatre portes sans manipuler la clé. L'équipement comprend notamment l'ouverture/fermeture sans contact du coffre "Smart Opener" d'un mouvement rapide du pied sous le bouclier arrière.

xLine	700 €
M Sport	
M40i / M40d 	700 €





## PLANCHE DE BORD EN SENSATEC.

La planche de bord et les hauts de contre-porte à l'avant et à l'arrière sont recouverts de Sensatec.

xLine	700 €
M Sport	

M40i / M40d 	inclus
-----------------------------------------------------------------------------------------------	--------



## SELLERIE TOUT-CUIR "MERINO" BMW INDIVIDUAL

L'intérieur tout cuir Merino BMW Individual à grain fin se compose de cuir de qualité supérieure, de détails de finition artisanale comme les surpiqûres et les passepoils cousus à la main.

xLine	2 450 €
M Sport	

M40i / M40d 	2 450 €
-------------------------------------------------------------------------------------------------	---------

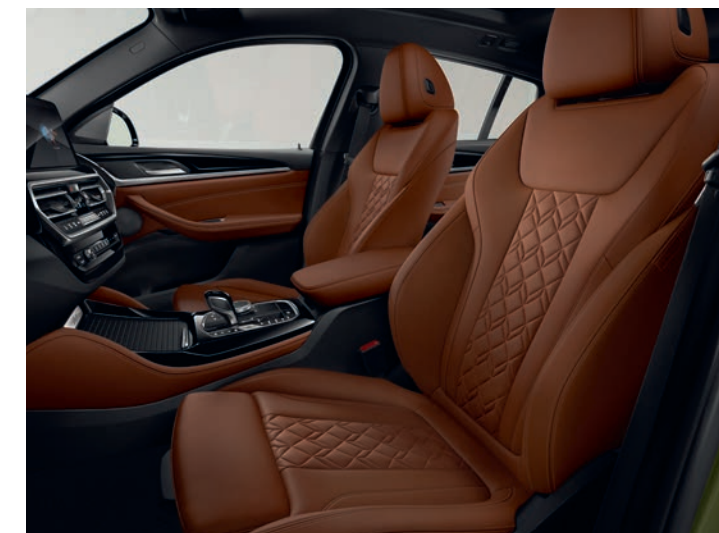

## PACK PARFUMS D'AMBIANCE.

Le pack parfums d'ambiance offre une fonction d'ionisation de l'air et de diffusion de parfum. Le pack propose au choix huit parfums différents spécialement composés pour la voiture.

xLine	400 €
M Sport	

M40i / M40d 	400 €
-------------------------------------------------------------------------------------------------	-------



## TOIT OUVRANT PANORAMIQUE.

L'habitacle paraît encore plus spacieux et plus accueillant.

Le toit panoramique est équipé d'un store pare-soleil électrique. Coulissant et entrebâillable à l'avant, il offre une source d'aération supplémentaire. En position ventilation, le store pare-soleil se déplace vers l'arrière et le déflecteur intégré sort automatiquement pour vous protéger des courants d'air.

xLine	1 650 €
M Sport	

M40i / M40d 	1 650 €
---------------------------------------------------------------------------------------------------	---------



## CROCHET D'ATTELAGE.

Le dispositif d'attelage avec rotule escamotable électriquement est homologué pour un poids remorquable élevé (jusqu'à 2 400 kg).

Le système de stabilisation de l'attelage freine automatiquement le véhicule en cas de mouvement de roulis de la remorque.

Non utilisé, le crochet s'escamote électriquement sous la jupe arrière.

xLine	1 200 €
M Sport	

M40i / M40d 	1 200 €
-------------------------------------------------------------------------------------------------	---------



# HABILLEZ VOTRE BMW X4.

PEINTURES, SELLERIES, INSERTS, JANTES.



## PEINTURES UNIES



Unie Alpinweiss<sup>1</sup>



Unie Schwarz

Equipement de série  Equipement optionnel

Adressez-vous à votre Concessionnaire BMW pour vous faire une idée plus précise des teintes proposées. Il se fera un plaisir de vous montrer des échantillons et de vous conseiller si vous avez des souhaits particuliers.

## PEINTURES MÉTALLISÉES / EN OPTION<sup>1</sup>

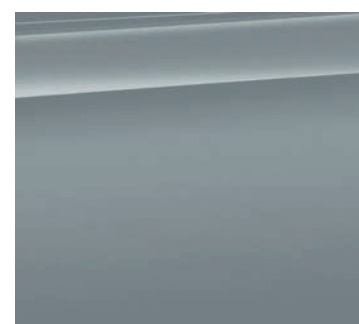

Métallisée M Brooklyn Grau



Métallisée Saphirschwarz



Métallisée Mineralweiss



Métallisée Phytiontblau



Métallisée Piemont Rot



Métallisée Sophistograu



Métallisée M Carbonschwarz



Métallisée Tansanitblau

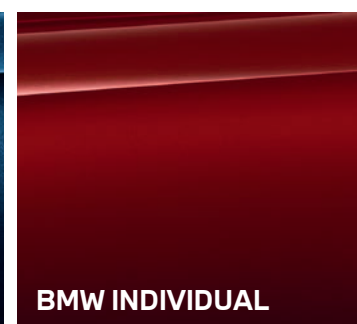

Métallisée Aventurine Rot

<sup>1</sup> Disponible de série sur la Finition M Sport.

**[Configurateur BMW]** Grâce au configurateur, composez votre BMW à votre image. Vous pourrez accéder à toutes les teintes et équipements actuels. Plus d'informations sur [www.bmw.fr/configurateur](http://www.bmw.fr/configurateur)

**[Nuancier]** Le nuancier représenté ici vous donne un premier aperçu des teintes et des matériaux disponibles pour votre BMW. L'expérience ayant montré que certaines teintes d'Origine, tant pour la carrosserie et la sellerie que pour les inserts décoratifs sont difficiles à reproduire.

## SELLERIES.

## SIMILICUIR SENSATEC

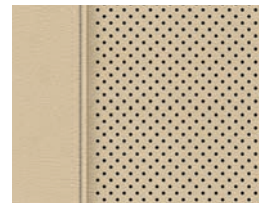

- xLine
- Business Design
- M Sport

**Canberrabeige**  
avec dotation élargie



- xLine
- Business Design
- M Sport

**Cognac**



- xLine
- Business Design
- M Sport

**Tacorarot**



- xLine
- Business Design
- M Sport

**Schwarz**

## CUIR VERNASCA

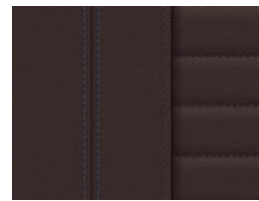

- xLine
- M Sport

**Mocca**  
avec surpiqûres  
décoratives / Teinte  
d'habitacle Schwarz

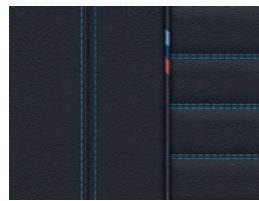

- M Sport

**Schwarz**  
avec surpiqûres  
contrastantes Bleues  
/ Teinte d'habitacle  
Schwarz



- M Sport

**Oyster**  
avec surpiqûres  
décoratives / Teinte  
d'habitacle Schwarz

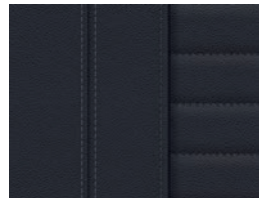

- xLine
- M Sport
- Business Design

**Schwarz**  
avec surpiqûres  
décoratives / Teinte  
d'habitacle Schwarz



- M Sport

**Cognac**  
avec surpiqûres  
décoratives / Teinte  
d'habitacle Schwarz



- M Sport

**Schwarz**  
avec surpiqûres  
contrastantes rouges  
/ Teinte d'habitacle  
Schwarz

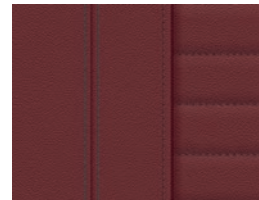

- xLine
- M Sport

**Tacorarot**  
avec surpiqûres  
décoratives / Teinte  
d'habitacle Schwarz

## CUIR BMW INDIVIDUAL

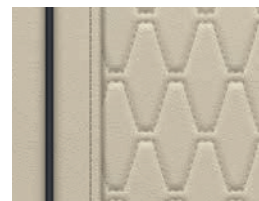

- xLine
- M Sport

**Cuir Merino  
BMW Individual**  
Tartufo /  
Teinte d'habitacle  
Schwarz

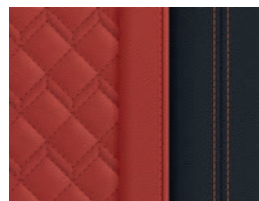

- xLine
- M Sport

**Cuir Merino  
BMW Individual**  
Fiorarot/Schwarz /  
Teinte d'habitacle  
Schwarz

## INSERTS DÉCORATIFS.



- Lounge
- Business Design

**Oxidsilber mat  
foncé**  
souligné de chrome  
perlé



- M Sport

**M Aluminium  
Rhombic** souligné  
de chrome perlé

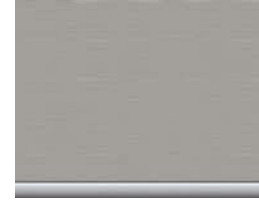

- xLine
- M Sport

**Aluminium poli**  
souligné de chrome  
perlé



- xLine

**Schwarz brillant**  
souligné de chrome  
perlé



- xLine
- M Sport

**Bois précieux de  
chêne foncé brillant**  
souligné de chrome  
perlé

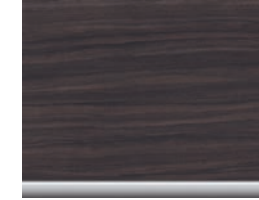

- xLine
- M Sport

**Bois précieux**  
souligné de chrome  
perlé

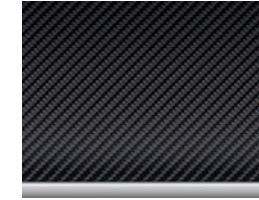

- M Sport

**Fibre de carbone**

## BMW INDIVIDUAL



- xLine
- M Sport

**BMW Individual  
Piano Black**  
souligné de chrome  
perlé

## CIEL DE PAVILLON

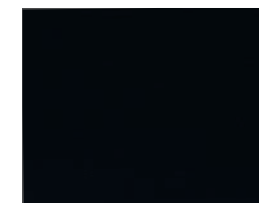

- xLine
- M Sport

**M Anthrazit**

- Equipement de série.
- Equipement optionnel.

**[Configurateur BMW]** Grâce au configurateur, composez votre BMW à votre image. Vous pourrez accéder à toutes les teintes et équipements actuels. Plus d'informations sur [www.bmw.fr/configurateur](http://www.bmw.fr/configurateur)

Veuillez tenir compte du fait que, même en cas d'usage normal, des taches peuvent apparaître à court ou à long terme sur le garnissage des sièges. Ceci est essentiellement dû aux vêtements qui peuvent déteindre.

**[Nuancier]** Le nuancier représenté ici vous donne un premier aperçu des teintes et des matériaux disponibles pour votre BMW. L'expérience ayant montré que certaines teintes d'Origine, tant pour la carrosserie et la sellerie que pour les inserts décoratifs sont difficiles à reproduire.

## JANTES ET PNEUMATIQUES.



□ Jantes en alliage 21" style 726 BMW Individual à rayons en V avec pneumatiques mixtes / RSC 8,5 J x 21 / pneus 245/40 R 21,5 J x 21 / pneus 275/35 R 21.  
Pneumatiques RSC permettant le roulage à plat.  
Comprend Ecrous antivol de roues. Incompatibles avec chaînes d'origine BMW.



□ Jantes en alliage 19" style 693 à rayons en Y  
7,5 J x 19 / pneus 245/50 R 19



□ Jantes en alliage 21" style 718 M à rayons doubles avec pneumatiques mixtes / RSC 8,5 J x 21 / pneus 245/40 R 21 9,5 J x 21 / pneus 275/35 R 21



■ Jantes en alliage 18" style 618 à rayons en V  
7 J x 18 / pneus 225/60 R 18



□ Jantes 19" style 842 bicolores  
7,5 J x 19 / pneus 245/50 R 19



□ Jantes en alliage 19" style 887 M bicolores à rayons en Y  
7,5 J x 19 / pneus 245/50 R 19



□ Jantes en alliage 19" style 692 rayons en V  
7,5 J x 19 / pneus 245/50 R 19



□ Jantes en alliage 20" style 695 à rayons en Y avec pneumatiques mixtes  
8 J x 20 / pneus 245/45 R 20 9,5 J x 20 / pneus 275/40 R 20



□ Jantes alliage 20" style 699 M Jetblack à rayons doubles  
8 J x 20 / pneus 245/45 R 20 9,5 J x 20 / pneus 275/40 R 20



□ Jantes en alliage léger à rayons doubles avec pneumatiques mixtes  
8 J x 20 / pneus 245/45 R 20 9,5 J x 20 / pneus 275/40 R 20



□ Jantes alliage 20" style 787 M à rayons doubles  
8 J x 20 / pneus 245/45 R 20 9,5 J x 20 / pneus 275/40 R 20

## ACCESSOIRES D'ORIGINE BMW.



○ **Coffre de toit** compatible avec tous les systèmes de portage de toit BMW et dispose d'un système d'ouverture innovant avec verrouillage antivol central à trois points des deux côtés. Il offre une capacité de 420 litres.



○ De forme parfaitement ajustée, les robustes **tapis de sol** tous temps au design attractif protègent le bas de l'habitacle de l'humidité et de la saleté.



○ Minutieusement réalisées à la main en carbone, les **coques de rétroviseurs extérieurs** typées soulignent le caractère sportif de la voiture. Leur design dynamique confère à la BMW un cachet haut de gamme et ajoute une touche à la fois sportive et individuelle.



○ **Adaptateur USB C** au design classique de BMW est compatible avec tous les connecteurs USB type C du véhicule et permet d'utiliser un câble USB type A.



○ Jantes haut de gamme en alliage léger 20" (51 cm) style 695 à rayons en Y en noir mat, avec deux rangées de rayons. Roues complètes été avec monte pneumatique mixte RSC permettant le roulage à plat.

# SÉRÉNITÉ À LA CLÉ.

## CONTRATS BMW SERVICE.

Les contrats de Garantie Commerciale Étendue, d'Entretien et de Maintenance BMW Service ont été conçus pour que l'entretien de votre BMW soit synonyme de confort et de sérénité.

En souscrivant un contrat BMW Service, vous accédez à une gamme de services et d'opérations de maintenance, pour une totale transparence des coûts d'entretien de votre véhicule.

Vous êtes ainsi certain que les opérations d'entretien et de maintenance de votre véhicule seront effectuées autant de fois que cela s'avère nécessaire sans frais additionnels, dans la limite des services inclus dans votre contrat.

Parce que votre confort et votre plaisir de conduire sont nos priorités, nous vous proposons de choisir parmi 3 niveaux de contrats pour une durée et un kilométrage adaptés à l'utilisation de votre BMW.

Vous pouvez cumuler le contrat de Garantie Commerciale Étendue avec le contrat d'Entretien et le contrat d'Entretien de Maintenance BMW Service pour obtenir une couverture complète.

### Contrat de Garantie Commerciale Étendue BMW Service.

BMW REPAIR INCLUSIVE.

- Votre garantie commerciale peut être étendue jusqu'à 5 ans en souscrivant ce contrat.
- Ce contrat doit être souscrit dans la limite de 3 mois après la première date d'immatriculation de votre véhicule.

#### TARIF

Durée et kilométrage	Toutes motorisations
3 ans* ▶ 2 + 1 ans	385 €
4 ans* ▶ 2 + 2 ans	805 €
5 ans* ▶ 2 + 3 ans	1540 €

### Contrat d'Entretien BMW Service.

BMW SERVICE INCLUSIVE.

#### PRESTATIONS INCLUSES

- Vidange huile moteur (appoint compris)
- Contrôles périodiques
- Remplacement filtre à air
- Remplacement filtre à carburant
- Remplacement bougies
- Vidange liquide de freins

#### TARIF

Durée et kilométrage	xDrive30i xDrive30d M40i M40d	xDrive20d
3 ans ▶ 40 000 Km	555 €	650 €
3 ans ▶ 60 000 Km	1 045 €	1 095 €
3 ans ▶ 100 000 Km	1 335 €	1 430 €
4 ans ▶ 60 000 Km	1 080 €	1 190 €
4 ans ▶ 80 000 Km	1 335 €	1 360 €
4 ans ▶ 100 000 Km	1 405 €	1 455 €
4 ans ▶ 120 000 Km	1 935 €	2 200 €
5 ans ▶ 60 000 Km	1 105 €	1 240 €
5 ans ▶ 80 000 Km	1 370 €	1 515 €
5 ans ▶ 100 000 Km	1 420 €	1 705 €
6 ans ▶ 120 000 Km	2 005 €	2 260 €

### Contrat d'Entretien et de Maintenance BMW Service.

BMW SERVICE INCLUSIVE PLUS.

#### PRESTATIONS INCLUSES

En plus de celles du contrat d'entretien BMW Service Inclusive :

- Service freins AV (disques & plaquettes)
- Service freins AR (disques & plaquettes)
- Remplacement des pièces d'usure d'embrayage
- Remplacement des balais d'essuie-glaces
- Lavage intérieur / extérieur
- Appoint AdBlue

#### TARIF

Durée et kilométrage	xDrive30i xDrive30d M40i M40d	xDrive20d
3 ans ▶ 40 000 Km	1 405 €	1 900 €
3 ans ▶ 60 000 Km	2 170 €	2 505 €
3 ans ▶ 100 000 Km	3 885 €	4 040 €
4 ans ▶ 60 000 Km	2 215 €	3 215 €
4 ans ▶ 80 000 Km	3 565 €	3 735 €
4 ans ▶ 100 000 Km	3 900 €	4 100 €
4 ans ▶ 120 000 Km	4 890 €	5 190 €
5 ans ▶ 60 000 Km	2 325 €	3 560 €
5 ans ▶ 80 000 Km	3 640 €	3 795 €
5 ans ▶ 100 000 Km	3 910 €	4 185 €
6 ans ▶ 120 000 Km	5 030 €	5 630 €

\* Extension de la garantie commerciale dans la limite de la durée supplémentaire souscrite (1 an, 2 ans ou 3 ans) ou de 200 000 km, premier des deux termes échus.

# ÉTIQUETTES ÉNERGÉTIQUES CO<sub>2</sub>



## BMW X4

### DIESEL

**X4  
xDrive20d**  
190 ch

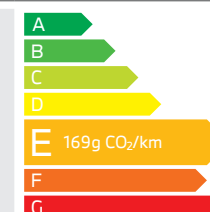

**X4  
xDrive30d**  
286 ch

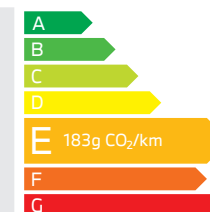

**X4  
M40d**   
340 ch

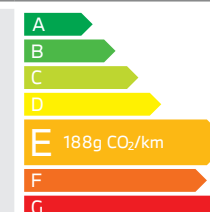

### ESSENCE

**X4  
xDrive30i**  
245 ch

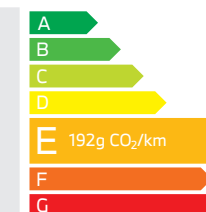

**X4  
M40i**   
360 ch

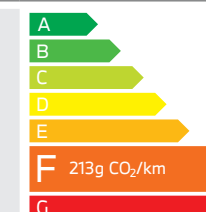

BMW X4		xDrive30i	M40i	xDrive20d avec technologie d'hybridation légère	xDrive30d avec technologie d'hybridation légère	M40d avec technologie d'hybridation légère
<b>Poids</b>						
Poids à vide UE <sup>1</sup>	kg	1890	1995	1915	2010	2095
Poids total admissible	kg	2450	2500	2450	2530	2560
Charge utile	kg	635	580	610	595	540
Poids remorquable autorisé non freiné <sup>2</sup>	kg	750	750	750	750	750
Poids remorquable autorisé freiné sur pente maxi de 12 % / 8 % <sup>2</sup>	kg	2000/2400	2000/2400	2000/2400	2000/2400	2000/2400
<b>Coffre</b>						
Capacité du compartiment à bagages	l	525 -1430	525 -1430	525 -1430	525 -1430	525 -1430
<b>Moteur BMW TwinPower Turbo</b>						
Cylindres/soupapes		4/4	6/4	4/4	6/4	6/4
Cylindrée	cm <sup>3</sup>	1998	2998	1995	2993	2993
Puissance nominale/régime nominal	ch (kW) tr/min	245 (180)/ 5000 - 6500	360 (265)/ 5200 - 6500	190 (140)/ 4000	286 (210)/ 3250 - 4400	340 (250)/ 4400
Couple maxi/régime	Nm/ tr/min	350/ 1560 - 4800	500/ 1900 - 5000	400/ 1750 - 2500	650/ 1500 - 2500	700/ 1750 - 2250
<b>Transmission</b>						
Type de transmission		Transmission intégrale	Transmission intégrale	Transmission intégrale	Transmission intégrale	Transmission intégrale
Boîte de vitesses de série		Automatique Sport	Automatique Sport	Automatique	Automatique Sport	Automatique Sport
<b>Performances<sup>3</sup></b>						
Vitesse maximale	km/h	235	250 <sup>4</sup>	213	245	250 <sup>4</sup>
Accélération 0 -100 km/h	s	6,6	4,9	7,9	5,7	4,9
<b>Consommations selon le cycle WLTP<sup>5</sup></b>						
Consommation mixte combinée	l/100 km	7,5 - 8,5	8,7 - 9,4	5,7 - 6,5	6,1 - 7,0	6,6 - 7,2
Norme antipollution (réception par type)		EU6d	EU6d	EU6d	EU6d	EU6d
Émissions de CO <sub>2</sub> combinées	g/km	171 - 192	198 - 213	149 - 169	161 - 183	172 - 188
Capacité du réservoir, env.	l	65	65	68	68	68
<b>Jantes/pneumatiques</b>						
Dimensions pneumatiques		225/60 R18 W	245/45 R20 W/ 275/40 R20 W	225/60 R18 W	225/60 R18 W	245/45 R20 W/ 275/40 R20 W
Dimensions jantes		7 J x 18	8 J x 20 / 9,5 J x 20	7 J x 18	7 J x 18	8 J x 20 / 9,5 J x 20
Matériau		Alliage léger	Alliage léger	Alliage léger	Alliage léger	Alliage léger

<sup>1</sup> Le poids à vide UE se rapporte à un véhicule avec l'équipement de série et sans équipement en option. Le poids à vide tient compte d'un réservoir rempli à 90% et de 75 kg pour le conducteur.

Les équipements en option peuvent modifier le poids du véhicule, la charge utile et la vitesse maximale en cas d'incidence sur l'aérodynamisme.

<sup>2</sup> Le poids total effectif de l'attelage ne doit pas dépasser la charge remorquable maximale autorisée plus la charge au point d'attelage maximale autorisée.

<sup>3</sup> Les valeurs de performance pour les moteurs essence se rapportent à un carburant de qualité RON 98. Les informations relatives à la consommation se rapportent au fonctionnement avec un carburant de référence conformément au règlement (CE) n° 715/2007 sur le type de véhicule pour lequel la réception a été sollicitée. Les qualités de carburant sans plomb à 91 d'indice RON ou supérieur avec une teneur en éthanol maximale de 10% (E10) sont autorisées. BMW recommande l'utilisation de supercarburant sans plomb à 95 d'indice RON.

<sup>4</sup> Autorégulée électroniquement.

<sup>5</sup> Les valeurs de consommation de carburant, d'émissions de CO<sub>2</sub> et de consommation électrique indiquées ont été mesurées conformément au protocole de mesure Règlement (CE) n° 715/2007. Depuis le 1<sup>er</sup> septembre 2018, les véhicules légers neufs sont réceptionnés en Europe sur la base de la procédure d'essai harmonisée pour les véhicules légers (WLTP), procédure d'essai permettant de mesurer la consommation de carburant et les émissions de CO<sub>2</sub>, plus réaliste que la procédure NEDC précédemment utilisée. Renseignez-vous auprès de votre concessionnaire pour connaître les valeurs d'émission de CO<sub>2</sub> correspondant aux véhicules configurés pour le marché français et le montant du malus en résultant pour les modèles sur lesquels se porte votre intérêt. Les indications se rapportent à un véhicule doté de l'équipement de série en Allemagne. Les écarts tiennent compte des différences de dimensions au niveau des jantes et des pneumatiques choisis et peuvent varier pendant la configuration.

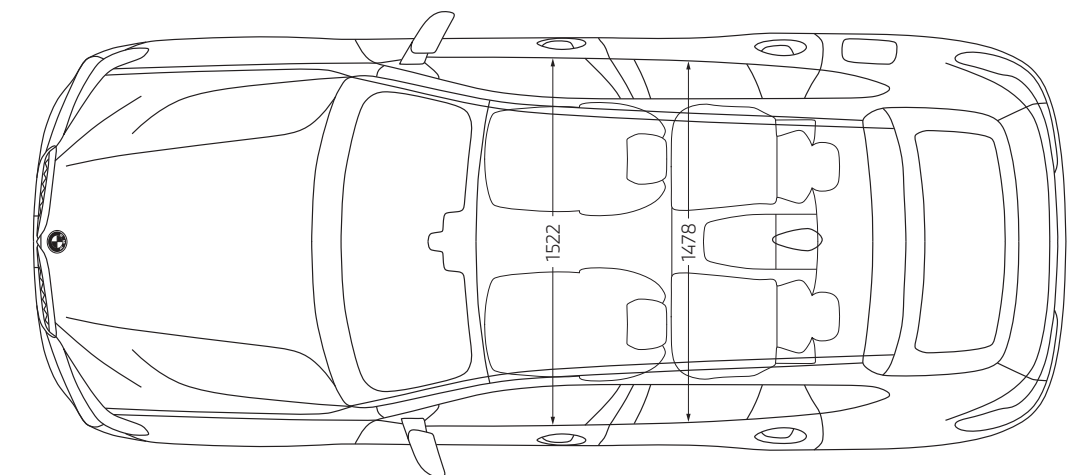
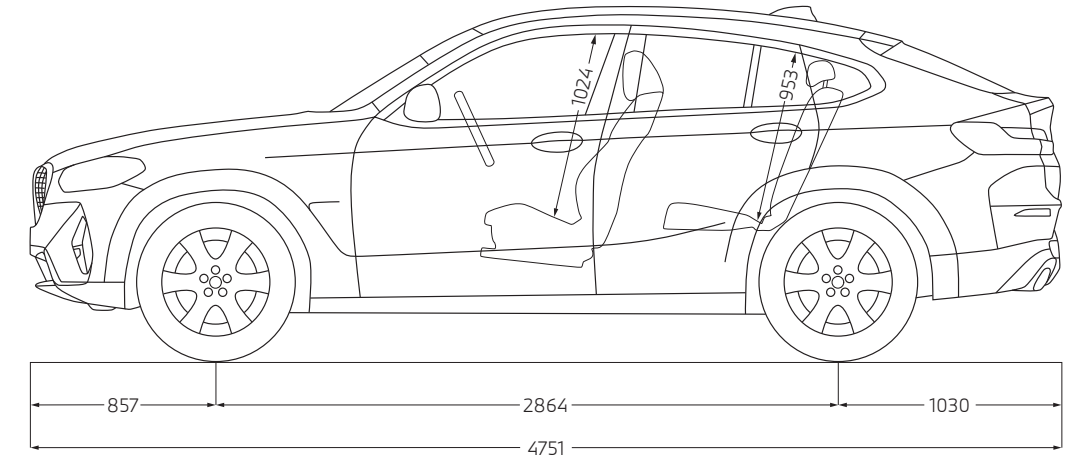
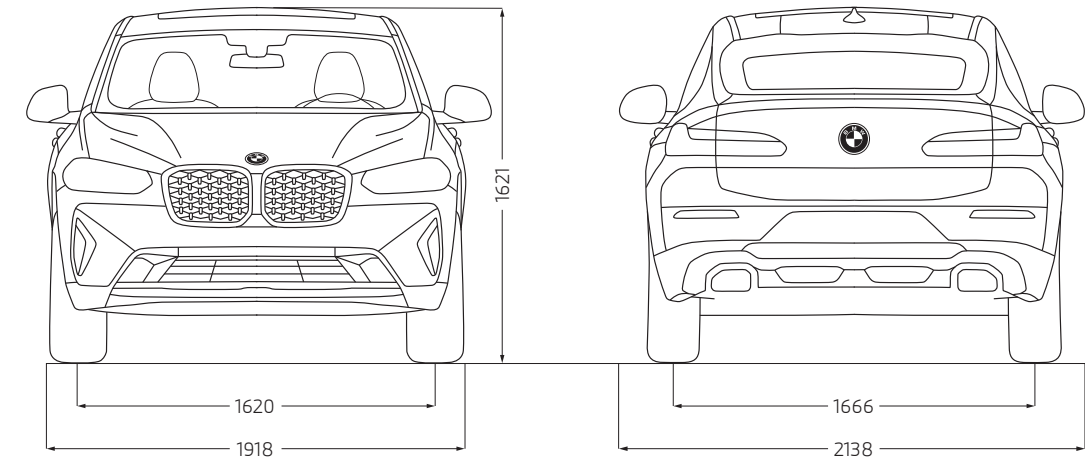

DEMANDER  
UNE OFFRE

RÉSERVER  
UN ESSAI

Ce document présente le descriptif des versions, équipements et possibilités de configuration des véhicules (dotation d'équipements de série ou options) tels qu'ils sont commercialisés par BMW France en France. Dans d'autres pays membres de l'Union européenne, les versions, équipements et possibilités de configuration des véhicules (dotation d'équipements de série ou options) proposés peuvent être différents. Les modèles photographiés dans ce document peuvent présenter des équipements ou accessoires qui ne sont pas commercialisés par BMW France en France ou qui sont disponibles moyennant un supplément de prix. Les prix et spécifications mentionnés dans le présent document sont modifiables à tout moment et sans préavis. Veuillez consulter votre Concessionnaire BMW local. Il se fera un plaisir de vous renseigner sur les versions spécifiques à votre pays.  
Document non contractuel.

Juin 2022.



Pensez à covoiturer #SeDéplacerMoinsPolluer