



# THE 2

COUPÉ



TARIFS AU 01/10/2021.

**RESPONSABILITÉ SOCIÉTALE  
ET ENVIRONNEMENTALE.**

# ÊTRE PREMIUM ET RESPONSABLE, PREUVES À L'APPUI.

Chez BMW Group, nous pensons qu'aujourd'hui, un constructeur automobile ne peut être Premium sans mettre la protection de l'environnement et du climat au cœur de ses engagements.

Dès 1973, nous avons créé une direction du Développement Durable au sein de BMW Group.

Notre mission : accélérer notre transition vers une mobilité durable, respectueuse de la planète et de ses ressources.

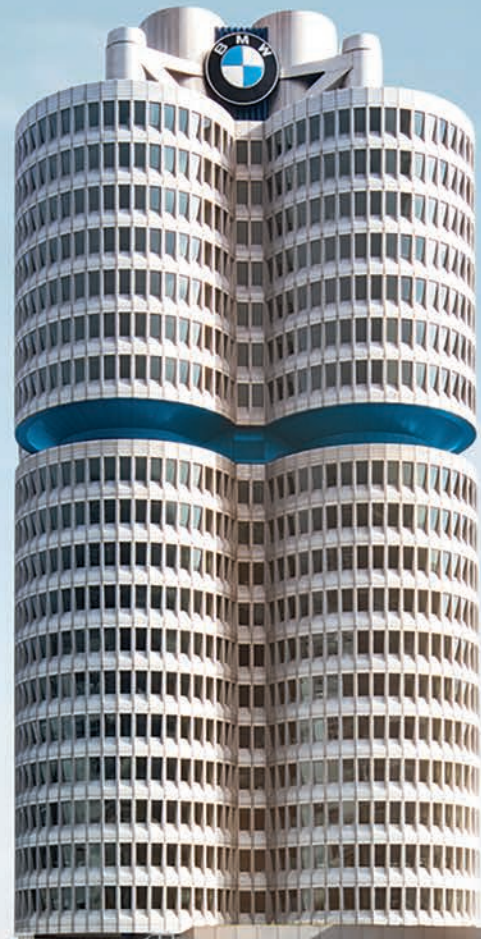

## UNE APPROCHE RESPONSABLE TOUT AU LONG DU CYCLE DE VIE DE NOS VOITURES.

### APPROVISIONNEMENT ET PRODUCTION



- Achat direct des approvisionnements en cobalt et lithium pour garantir une extraction respectueuse des droits humains et de l'environnement.
- Aucune terre rare dans nos moteurs électriques de 5<sup>e</sup> génération.
- 100% d'énergie renouvelable dans toutes nos usines dans le monde.

### USAGE



- Une flotte émettant moins de CO<sub>2</sub> que les objectifs ambitieux fixés par l'Union Européenne.
- Un programme inédit "BMW Points" pour encourager la conduite en mode électrique des modèles hybrides rechargeables.
- Intégration accélérée de motorisations alternatives électriques ou hybrides pour tous nos modèles phares.

### RECYCLAGE



- Tous les véhicules BMW Group recyclables à 95% conformément à la réglementation.
- À l'usine BMW de Leipzig, réutilisation des batteries usagées de nos véhicules électriques pour stocker la production du site en électricité éolienne.
- Avec notre partenaire français SNAM, revalorisation à plus de 70% des déchets de batteries haute tension usagées.

## À L'HORIZON 2030, DES OBJECTIFS TOUJOURS PLUS AMBITIEUX.

40  
%

Réduire de 40% les émissions de CO<sub>2</sub> de chaque véhicule, sur l'ensemble du cycle de vie. Soit 200 millions de tonnes de CO<sub>2</sub>, une économie équivalente aux émissions de l'industrie anglaise pendant 1 an !

30  
MDS

30 milliards d'euros investis d'ici 2025 en R&D pour développer des technologies plus durables.

N°1

Être la référence des constructeurs en matière d'économie circulaire :  
• Accélérer l'intégration de matières recyclées : + 50% pour l'aluminium, + 25% pour l'acier + 20% pour le thermoplastique.  
• Recycler les batteries à 96%.

0  
CO<sub>2</sub>

Dès 2021, atteindre la neutralité carbone dans 100% de nos sites de production.

10  
MILLIONS

Dès 2024, 100% d'électricité verte pour la production des cellules de batteries : 10 millions de tonnes de CO<sub>2</sub> économisées.

100  
%

100% des voitures produites dans notre usine historique de Munich seront électriques.

## DES ENGAGEMENTS MESURÉS ET RECONNUS.

- BMW Group est reconnu comme l'entreprise automobile la plus durable au monde selon la notation internationale "Dow Jones Sustainability Indices World and Europe (DJSI)".
- Selon la plateforme Autoéco, BMW Group est le constructeur le plus actif en France en termes de déclaration de déchets d'atelier avec 92% de son réseau de concessions actif.

Member of  
**Dow Jones  
Sustainability Indices**  
Powered by the S&P Global CSA

# NOUVELLE BMW SÉRIE 2 COUPÉ.



## SOMMAIRE.

MOTORISATIONS DISPONIBLES	10
CHOISISSEZ VOTRE FINITION	16
TARIFS ET LOYERS	24
ÉQUIPEMENTS OPTIONNELS	26
NUANCIERS	
TEINTES DE CARROSSERIE	36
SELLERIES	38
JANTES	39
ACCESSOIRES D'ORIGINE	40
LES CONTRATS BMW SERVICE	42
CARACTÉRISTIQUES TECHNIQUES	44



@BMWFrance



@BMWFrance



@bmwfrance



NOUVELLE  
BMW SÉRIE 2 COUPÉ.

PUR PLAISIR DE CONDUIRE.

BMW Série 2 Coupé dans la teinte de carrosserie "Thundernight", présentée avec options.

The image shows the interior of a BMW car, focusing on the driver's side. The steering wheel is on the left, featuring the BMW logo. The dashboard is illuminated with a digital display showing a navigation map and various vehicle metrics. The center console has a large touchscreen displaying a 'Personal Assistant' interface with weather and communication information. The gear shift is visible in the foreground, and the overall interior is dark with blue ambient lighting.

# TYPIQUEMENT BMW.

GARDEZ LES YEUX SUR LA ROUTE.  
BMW INTELLIGENT PERSONAL ASSISTANT\*  
ET AFFICHAGE TETE HAUTE\*.

\*Équipement disponible en option.

## 1. MOTORISATIONS



# LES MOTORISATIONS DISPONIBLES.

## PLUS AGILE, PLUS RAPIDE, PLUS SOBRE.

Essence ou Diesel, tous les modèles BMW Série 2 Coupé sont équipés de moteurs **BMW TwinPower Turbo** combinant dynamisme et efficacité grâce à des systèmes d'injection de pointe, une gestion variable de la puissance et une technologie de suralimentation maîtrisée.

Ces moteurs, inspirés par la technologie **BMW EfficientDynamics**, permettent un déploiement de puissance et des réponses spontanées dès les bas régimes, tout en se montrant sobres et peu polluants.

BMW EfficientDynamics rassemble un ensemble de technologies influant sur la motorisation, la conception générale de la voiture et la gestion intelligente de l'énergie.

La conception **BMW EfficientLightWeight** met en œuvre des matériaux high-tech ultra-légers comme l'aluminium et le carbone avec, à la clé, plus de dynamisme conjugué à un gain de stabilité, de sécurité et de confort.

**Depuis 2000, ces technologies ont permis à BMW de réduire de 33 % les émissions de CO<sub>2</sub> de sa flotte.**

**La technologie 4 roues motrices exclusive BMW xDrive** répartit en continu le couple moteur sur les roues avant et arrière. Vous gagnez en motricité et en sécurité, avec réduction du sous-virage et du survirage.

**Le Contrôle de la Transmission** intervient en courbe pour transmettre davantage de couple aux roues extérieures au virage qu'aux roues intérieures et ralentir ces dernières. Résultat : une sécurité et un comportement dynamique améliorés.

**Les systèmes de régulation du comportement dynamique** vous assistent dans les situations délicates : l'**ABS** permet de conserver la manœuvrabilité de la voiture en cas de freinage d'urgence. **Le système anti-patinage DSC** (Contrôle Dynamique de la Stabilité) évite les pertes d'adhérence en freinant individuellement les roues.

## ELLE S'ADAPTE À VOTRE STYLE DE CONDUITE.

**Vous pouvez également adapter la suspension de votre véhicule à votre style de conduite :**

**Les Suspensions SelectDrive M<sup>1</sup>** abaissent la caisse de 10 mm, pour conjuguer confort, dynamisme et sécurité. Le conducteur peut sélectionner son mode de conduite : mode ECO PRO, COMFORT ou SPORT.

**Les Suspensions DirectDrive<sup>1</sup>** avec abaissement d'environ 10 mm se caractérisent par une configuration sportive des trains roulants avec des ressorts de suspension plus courts et des amortisseurs plus fermes.

<sup>1</sup> Équipement disponible en option.



## NOUVELLE BMW SÉRIE 2 COUPÉ.

	Puissance	Moteur	Boîte de vitesses	Consommation mixte combinée* (l/100 km)	Emissions de CO <sub>2</sub> combinées* (g/km)	Accélération 0-100 km/h (sec.)
<b>ESSENCE</b>						
<b>220i</b>	184 ch	4 cylindres 2 litres	Automatique 8 rapports	6,3 - 6,9	142 - 156	7,5
<b>M240i xDrive</b> 	374 ch	6 cylindres 3 litres	Automatique Sport 8 rapports	8,1 - 8,8	185 - 200	4,3
<b>DIESEL</b>						
<b>220d</b>	190 ch	4 cylindres 2 litres	Automatique 8 rapports	4,6 - 5,1	120 - 134	6,9

\*Depuis le 1<sup>er</sup> septembre 2018, les véhicules légers neufs sont réceptionnés en Europe sur la base de la procédure d'essai harmonisée pour les véhicules légers (WLTP) qui permet de mesurer une consommation de carburant et des émissions de CO<sub>2</sub> plus réalistes que la procédure NEDC précédemment utilisée.



# ZOOM SUR LA BMW M240i xDrive



## SPORTIVITÉ À L'ÉTAT PUR.



PUISSANCE  
**374** CH



COUPLE  
**500** NM



0-100 KM/H  
**4.3** SEC

La BMW M240i xDrive Coupé fait preuve d'un dynamisme remarquable, tout en conservant une motricité exemplaire. BMW M est synonyme de sportivité à l'état pur et la BMW M240i xDrive en est l'exemple même. Les performances et l'agilité de la voiture procurent à son conducteur un plaisir de conduire exceptionnel.



### PLAISIR SANS LIMITE

La BMW M240i xDrive est l'essence même du coupé compact deux portes BMW. Son accélération stupéfiante et ses qualités dynamiques rendent l'expérience de conduite inédite sur le segment des coupés compacts.

Son châssis et ses composants de suspensions innovants lui donnent à la fois un comportement rigoureux et un dynamisme incroyable.

Le moteur 6 cylindres en ligne BMW M TwinPower Turbo délivre une puissance de 374 ch transmise aux quatre roues via une boîte de vitesse automatique M Sport à 8 rapports.

La transmission quatre roues motrices intelligentes xDrive couplée au différentiel arrière autobloquant M Sport confèrent à la BMW M240i xDrive des performances de premier ordre avec un 0-100 km/h expédié en 4,3s et une motricité redoutable.



### Freins M Sport.

Les Freins M Sport à étriers fixes à 4 pistons à l'avant et étriers flottants mono-piston à l'arrière, peints en bleu avec logo M, comportent des disques surdimensionnés offrant une puissance de freinage particulièrement élevée.



### Suspensions DirectDrive.

Les Suspensions DirectDrive se distinguent par un abaissement de la caisse d'environ 10 mm. Elle est en outre équipée de ressorts plus courts, d'amortisseurs plus fermes et de stabilisateurs plus rigides. Cette association permet d'obtenir un comportement encore plus direct, favorisant une conduite très sportive.

### Différentiel Autobloquant M Sport.

Via un blocage multidisques piloté par électronique, il compense le différentiel de vitesse de rotation des roues arrière : il optimise ainsi la motricité lors des changements de voie, des accélérations en sortie de virage, les virages à allure soutenue et sur les revêtements de coefficient d'adhérence différents.



# AUSSI BELLE QU'ELLE EST SPORTIVE.

En plus des équipements de série, la BMW M240i xDrive Coupé bénéficie d'éléments fonctionnels et de design spécifiques, garants de sa sportivité naturelle.

## DESIGN EXTÉRIEUR.

- Canules d'échappement en Cerium Grey
- Contour de calandre en Cerium Grey
- Contour de prises d'air dans le pare-chocs avant en Cerium Grey
- Coques de rétroviseurs M High Performance en Cerium Grey
- Jantes 19" en alliage léger M Style 792
- Pneumatiques AV : 225/40 R19 - AR: 255/35 R19
- Shadow line M Brillant

## SÉCURITÉ ET DYNAMISME.

- Boîte de vitesses automatique Sport à 8 rapports
- Direction DirectDrive Sport variable
- Différentiel autobloquant M Sport
- Freins M Sport bleus
- Suspensions DirectDrive M Sport

## CONNECTIVITÉ ET SON.

- BMW Live Cockpit Plus
- Pack Connected Pro
- Système haut-parleurs HiFi

**SERVICES CONNECTÉS**  
Plus de détails p.22

## DESIGN INTÉRIEUR.

- Ciel de pavillon M anthracite
- Éclairage d'ambiance
  - Fonction dynamique (Welcome, Good Bye, Porte ouverte et Appel)
  - Réglages selon 6 couleurs au choix
- Inserts décoratifs noir brillant
- Réglage en largeur du dossier de siège
- Sellerie Alcantara/Sensatec
- Volant M gainé cuir Walknappa avec touches multifonctions

## ZOOM SUR LA BMW M240i xDrive ÉQUIPEMENTS SPÉCIFIQUES.







# CHOISISSEZ VOTRE FINITION.



**BMW M240i xDrive**

Voir ses équipements spécifiques page 14.



**M SPORT.**

Mythique et athlétique.



**SÉRIE 2 COUPÉ.**

Correspond à l'équipement de série.

Deux finitions vous sont proposées :

La finition **Série 2 Coupé** allie élégance et confort, tandis que la finition **M Sport** ajoute de la sportivité tant au niveau du design que lors de la conduite.

La motorisation M240i xDrive bénéficie d'équipements spécifiques.

Pour aller plus loin dans la personnalisation de votre BMW Série 2 Coupé, vous pouvez par ailleurs opter pour des Packs et équipements optionnels supplémentaires, à retrouver à partir de la page 26.

**+ Pack Innovation.**

Le must des technologies innovantes.

**+ Pack Confort.**

Votre BMW vous réserve le meilleur accueil.

**+ Pack M Sport Pro**

Pour encore plus de sportivité.

**+ Pack M Technique**

Réservé à la motorisation M240i xDrive 

## 2. FINITIONS

# ÉQUIPEMENTS DE SÉRIE.

## NOUVELLE BMW SÉRIE 2 COUPÉ.

### DESIGN EXTÉRIEUR

- Calandre à volets d'air pilotés
- Clignotants intégrés aux feux de jour
- Contour de vitres Schwarz mat
- Double sortie d'échappement ronde sur 220i et simple sortie (à gauche) sur 220d.
- Éclairage de bienvenue
- Éclairage de plaque d'immatriculation à LED
- Écrous de roues antivol
- Feux arrière à LED intégrant les clignotants
- Jantes 17" en alliage léger Style 778
- Feux de croisement et feux de route à technologie bi-LED
- Rétroviseurs extérieurs à réglage électrique, chauffants et intégrant les clignotants latéraux

### SÉCURITÉ

- Active Guard Plus
  - Avertisseur de collision frontale avec intervention de freinage grâce à un radar et une caméra (de 5 à 250 km/h)
  - Avertissement de chevauchement de ligne avec impulsion sur la direction
  - Assistance de limitation de vitesse avec info de limite de vitesse
- ABS - Système anti blocage des roues
- Airbags :
  - Airbags frontaux pour conducteur et passager avant
  - Airbags latéraux pour conducteur et passager avant
  - Airbags de tête pour les passagers avant et arrière
- Capteurs d'impact
  - Activation de l'airbag, des feux de détresse et de l'éclairage intérieur
  - Déverrouillage des portes
  - Activation de la borne batterie de sécurité
  - Arrêt de la pompe à carburant en cas de collision
- Contrôle de stabilité dynamique (DSC)
- Désactivation Airbag pour passager avant
- Fixations ISOFIX pour les deux sièges arrière
- Mesure individuelle de pression des pneumatiques
- Système de détection de somnolence
- Triangle de pré-signalisation

### DESIGN INTÉRIEUR

- Éclairage d'ambiance
- Inserts décoratifs Dark Graphite mat
- Repose-tête arrière rabattables
- Sellerie Tissu/Sensatec Schwarz
- Sièges sport avec réglage en hauteur
- Tapis de sol en velours
- Volant Sport gainé cuir avec touches multifonctions

### CONFORT

- Banquette arrière rabattable 40/20/40
- Climatisation automatique bi-zone avec microfiltre
- Rétroviseur intérieur électrochrome

### FONCTIONNEL

- Fonction Start&Stop
- Frein de parking électromécanique avec fonction "Automatic Hold"
- Kit rangement
- Limiteur de vitesse
- Radars de stationnement avant et arrière
- Prise de courant 12 volts dans la console centrale avant
- Régulateur de vitesse avec fonction freinage en descente

### CONNECTIVITÉ

- Appel d'Urgence Intelligent
- BMW Live Cockpit
- Connectivité téléphone Bluetooth avec interface USB
- Pack Connected
- Services ConnectedDrive
- Téléservices
- Tuner DAB

**SERVICES CONNECTÉS**  
Plus de détails p.22



## 2. FINITIONS

# FINITION M SPORT.

### PRINCIPALES OPTIONS EN PLUS DE L'ÉQUIPEMENT DE SÉRIE :

#### DESIGN

- Ciel de pavillon anthracite
- Jantes en alliage léger 18" style 848 M à rayons doubles, bicolores avec pneumatiques mixtes
- Pack aérodynamique M
- Sellerie Alcantara / Sensatec Schwarz avec surpiqûres contrastantes bleues
- Shadow Line brillant
- Teinte de carrosserie unie "Alpinweiss"
- Inserts décoratifs brillant "Schwarz" soulignés de chrome perlé
- Éclairage d'ambiance
- Volant M gainé cuir

#### FONCTIONNEL

- Direction DirectDrive à démultiplication variable
- Rétroviseurs extérieurs rabattables électriquement, intérieur et extérieur gauche anti-éblouissement
- Réglage de la largeur du dossier
- Suspensions DirectDrive

#### ASSISTANCE À LA CONDUITE

- Park Assist

#### CONNECTIVITÉ

- BMW Live Cockpit Navigation Pro
- Connectivité Apple CarPlay et Google Android Auto
- Connectivité téléphone Bluetooth avec interface USB
- Information Traffic en Temps Réel (RTTI)
- Mise à jour du logiciel de la BMW à distance "Remote Software Upgrade"
- Pack Connected Pro

**SERVICES CONNECTÉS**  
Plus de détails p.22



## 2. FINITIONS

# ZOOM SUR VOS SERVICES CONNECTÉS.

## MIEUX CONNECTÉ. ENCORE PLUS LIBRE.

Connectée en 4G à Internet via sa carte Sim intégrée, votre BMW vous propose un écosystème complet de services :

Navigation, télémaintenance, conciergerie, divertissement...

Grâce à des interfaces équipées de technologies d'Intelligence Artificielle, vous pilotez vos fonctionnalités de manière intuitive, tout en restant entièrement concentré sur votre conduite.

Montez à bord d'un univers de services connectés !



### SYSTÈME, INTERFACES ET SERVICES ESSENTIELS.

	BMW Live Cockpit	BMW Live Cockpit Navigation Plus	BMW Live Cockpit Navigation Pro
<b>Système d'exploitation</b>	BMW 6.0	BMW 7.0	BMW 7.0
<b>Connectivité sans fil</b>	Bluetooth	Bluetooth	Bluetooth + Wifi
<b>Connexions</b>	2 ports USB	2 ports USB	2 ports USB
<b>Affichage conducteur</b>	Écran 5,1" affichage à aiguille	Écran 5,7"	Écran 12,3"
<b>Écran central</b>	Écran tactile 8,8"	Écran tactile 8,8"	Écran tactile 10,25"
<b>BMW iDrive Controller</b> - Molette avec pavé tactile intégré Reconnaît un caractère tracé avec le doigt sur le haut de la molette	■	■	■
<b>Téléservices BMW</b> - Vos services de télémaintenance intégrés : - Envoi automatique d'informations techniques à votre concessionnaire - Détection et préparation de la prochaine échéance d'entretien - En cas de panne, demande d'assistance	■	■	■
<b>Appel d'Urgence Intelligent</b> Alerte automatiquement la centrale de surveillance BMW en cas d'accident : - Transmission de la position et d'informations sur la gravité des dommages - Peut être déclenché manuellement pour venir en aide à autre véhicule	■	■	■
<b>BMW Connected</b> Passerelle entre votre smartphone et votre BMW : - Envoyer vos destinations à votre BMW via l'application My BMW - Proposition automatique de l'itinéraire une fois à bord de la voiture.	■	■	■
<b>Système de navigation BMW</b> Mise à jour des cartes de navigation Over the Air (3 ans)		■	■
<b>BMW Intelligent Personal Assistant</b> - Assistant vocal intelligent Via l'expression "Dis BMW" ou un mot de commande personnalisé : - vous permet de piloter par la voix toutes vos fonctionnalités connectées - vous aide à connaître votre BMW et à l'utiliser de façon optimale - répond à toutes vos questions sur les fonctions et l'état de votre BMW			■

### ÉQUIPEMENT DES FINITIONS

	Série 2 Coupé	inclus	option	option
	M Sport	×	×	inclus
	M240i xDrive	×	inclus	option

### PACK DE SERVICES ASSOCIÉS.

	Pack Connected	Pack Connected Pro
<b>"Ma BMW à Distance" (3 ans)</b> - Transformer votre smartphone en télécommande de votre BMW : (dé)verrouillage, localisation de la voiture, appel de phares, ventilation...	■	■
<b>Conciergerie (3 ans)</b> - Service 24h/7j en français même si l'appel est émis depuis l'étranger - Renseignements, recherche et réservation d'hôtels ou de restaurants - Réception des informations directement dans le système de navigation.	■	■
<b>Information Trafic en Temps Réel (3 ans)</b> Conditions de circulation et suggestion d'itinéraires (réseau européen).		■
<b>Smartphone Intégration (durée illimitée)</b> - Apple CarPlay™ : affiche et pilote vos applications iPhone telles que Téléphone, Musique, Messages, Plans... - Google Android Auto™ : affiche et pilote vos applications Android et utiliser la commande vocale "OK Google" pour téléphoner, obtenir un itinéraire, accéder aux contacts...		■
<b>Amazon Alexa (3 ans)</b> Commander la Smart Home, la météo, le calendrier, les actualités, les services de streaming comme Amazon Music, ou répondre à une question d'ordre général		■
<b>In-Car Experiences (3 ans)</b> Accéder via l'assistant vocal à un programme vitalisant ou relaxant à bord		■
<b>Connected Navigation (3 ans) :</b> Aider à trouver un place de stationnement en voirie ou au parking		■
<b>Connected Music (3 ans) :</b> Service de musique à la demande intégrée dans le véhicule.		■

### ÉQUIPEMENT DES FINITIONS

	Série 2 Coupé	inclus	option
	M Sport	×	inclus
	M240i xDrive	×	inclus



## Votre Nouvelle BMW 220i Coupé à partir de 500 €/mois\*.

**Avec majoration du premier loyer de 4000 €\*. Entretien\*\* et extension de garantie inclus.**

**\*Exemple pour une BMW 220i Coupé. Location Longue Durée sur 36 mois et pour 30 000 km intégrant l'entretien et l'extension de garantie. 36 loyers linéaires de 500 €/mois, et avec majoration du premier loyer de 4000 €.**

Location Longue Durée sur 36 mois et pour 40 000 km incluant entretien\*\* et extension de garantie. Exclusion faite des montants relatifs aux bonus ou malus écologiques susceptibles de s'appliquer. Offre réservée aux particuliers pour toute commande d'une BMW 220i Coupé dans les concessions BMW participantes jusqu'au 31/12/2021 et sous réserve d'acceptation par BMW Finance, SNC au capital de 87 000 000 € - RCS Versailles 343 606 448, inscrit à l'ORIAS sous le n°07 008 883. Consommation mixte combinée : 6,3 - 6,9 l/100 km. Emission CO<sub>2</sub> combinée : 142 - 156 g/km - Norme WLTP<sup>1</sup>.

\*\* Hors pièces d'usure.



# TARIFS ET LOYERS. NOUVELLE BMW SÉRIE 2 COUPÉ.

	Puissance	Puissance fiscale	Émissions de CO <sub>2</sub> combinées <sup>1</sup> (g/km)	Malus 2022 <sup>1</sup>	Série 2 Coupé	M Sport
<b>ESSENCE</b>						
<b>220i</b>	184 ch	10 CV	142 - 156	360 € - 1 629 €	<b>41 800 €</b>	<b>46 800 €</b>
<b>M240i xDrive</b> 	374 ch	26 CV	185 - 200	9 550 € - 18 188 €	<b>59 900 €</b>	
<b>DIESEL</b>						
<b>220d</b>	190 ch	10 CV	120 - 134	0 € - 190 €	<b>44 700 €</b>	<b>49 700 €</b>



### BMW FINANCIAL SERVICES

#### LES AVANTAGES DE NOS SOLUTIONS PASSLEASE LOA ET PASSLEASE LLD.

-  **Zéro contrainte :** Quel que soit votre choix en fin de contrat, aucune démarche liée à la revente n'est nécessaire. Vous évitez les contraintes administratives liées à une transaction et les éventuels frais de dépréciation.
-  **Des économies :** Cette solution de financement vous permet aussi de maîtriser vos charges mensuelles. Si vous êtes un professionnel, il n'y a pas de comptabilisation du véhicule au bilan de la société : vous préservez votre capacité d'endettement.
-  **Des privilèges :** Avec les solutions PassLease LOA et PassLease LLD, BMW vous fait bénéficier de l'extension de garantie constructeur jusqu'à la fin de votre contrat pour tout financement d'une voiture neuve.

<sup>1</sup> Depuis le 1<sup>er</sup> septembre 2018, les véhicules légers neufs sont réceptionnés en Europe sur la base de la procédure d'essai harmonisée pour les véhicules légers (WLTP), procédure d'essai permettant de mesurer la consommation de carburant et les émissions de CO<sub>2</sub>, plus réaliste que la procédure NEDC précédemment utilisée. Renseignez-vous auprès de votre concessionnaire pour connaître les valeurs d'émission de CO<sub>2</sub> correspondant aux véhicules configurés pour le marché français et le montant du malus en résultant pour les modèles sur lesquels se porte votre intérêt

Pour connaître le détail des options disponibles sur la nouvelle BMW Série 2 Coupé ainsi que leur tarif, veuillez consulter notre site internet [www.bmw.fr](http://www.bmw.fr) ou vous rapprocher de votre Concessionnaire BMW. Les prix maximum conseillés, tels qu'ils figurent dans ce catalogue, comprennent le prix TTC du véhicule aux spécifications standard et les frais de préparation à la route du véhicule y compris les frais de transport et la fourniture des plaques d'immatriculation définitives. Les prix mentionnés dans le présent tarif ne concernent que les véhicules proposés à la vente par les Concessionnaires membres du réseau BMW Group France selon les spécifications propres au territoire français.

# PERSONNALISEZ VOTRE BMW.

PACKS ET ÉQUIPEMENTS OPTIONNELS.



## PACK INNOVATION.

Le meilleur de la technologie BMW.

Comprend les équipements suivants :

- Affichage Tête Haute HUD Couleur
- Alarme antivol
- BMW Live Cockpit Navigation Pro
- Drive Assist
- Pack Advanced Full LED
- Régulateur de vitesse actif ACC +

Série 2 Coupé	4 600 €
M Sport	2 800 €
M240i xDrive 	3 800 €



### DRIVE ASSIST

Comprend les fonctionnalités suivantes :

- **Speed Limit Info** indique les limitations de vitesse et les interdictions de dépassement.
- **Protection des piétons et des cyclistes**
- **Détection de collision avant avec freinage**
- **Avertisseur de changement de ligne**  
Vibration du volant si le véhicule change de voie sans clignotant.
- **Avertisseur d'angle mort** signale un danger dans les rétroviseurs extérieurs lors d'un changement de voie.
- **Avertisseur de collision arrière**  
En cas de risque de collision, déclenche les feux de détresse, tend les ceintures de sécurité, redresse les dossiers et ferme les fenêtres.

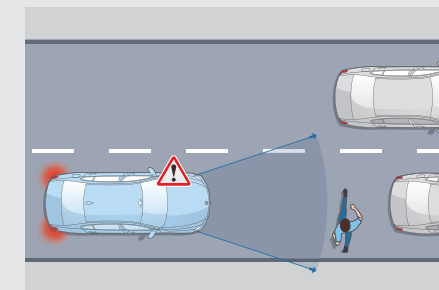

#### Protection piétons et cyclistes

Jusqu'à 65 km/h, le système détecte un risque de collision avant :

- Déclenche un affichage sur le tableau de bord et un signal sonore.
- En l'absence de réaction, intervient sur les freins.

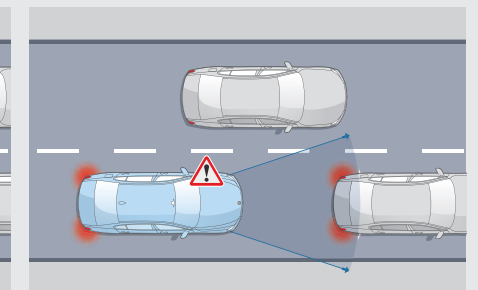

#### Détection de collision avant avec freinage

Jusqu'à 85 km/h, le système détecte un risque de collision avant :

- Déclenche un affichage sur le tableau de bord et un signal sonore.
- En l'absence de réaction, amorce un freinage d'urgence.

## 4. ÉQUIPEMENTS OPTIONNELS - LES PACKS

### PACK CONFORT.

**Votre BMW vous réserve le meilleur accueil.**

Comprend les équipements suivants :

- Accès Confort
- Sièges avant électriques à mémoires conducteur
- Sièges avant avec soutien lombaire
- Sièges avant chauffants



Série 2 Coupé	1 650 €
M Sport	
M240i xDrive 	1 650 €

### PACK M SPORT PRO.

Comprend les équipements suivants :

- Active Sound Design
- Boîte de vitesses automatique Sport à 8 rapports avec palettes au volant
- Ceintures de sécurité noires avec liserés aux couleurs M
- Feux Shadow-Line M
- Freins M Sport Rouges
- Lame avant aérodynamique M en noir laqué (reprise de la M240i xDrive)
- Lame aérodynamique M sur malle arrière
- Jantes standard 18" M Sport élargies à 19"
- Shadow-Line brillant BMW Individual étendu
- Système Hi-Fi



Série 2 Coupé	non disponible
M Sport	2 850 €
M240i xDrive 	non disponible



### PACK M TECHNIQUE.

**Recommandé pour une utilisation intensive de votre BMW M240i xDrive Coupé.**

- Freins M Sport surdimensionnés avec disques de freins avant de 18" et arrière de 17"
- Refroidissement du moteur amélioré grâce à un radiateur auxiliaire
- Pneumatiques performance (245/35 R19 & 255/35 R19) développés spécialement pour la BMW M240i xDrive Coupé
- Passages de roues couleur carrosserie élargis

M240i xDrive 	350 €
--	-------

## 4. ÉQUIPEMENTS OPTIONNELS - SÉLECTION D'OPTIONS

# OPTIONS D'AIDES À LA CONDUITE.

### ASSISTANCE À LA CONDUITE.

#### DRIVE ASSIST

##### COMPREND LES FONCTIONNALITÉS SUIVANTES :

- **Speed Limit Info**  
Indicateur de limitation de vitesse et d'interdiction de dépassement.
- **Protection des piétons et des cyclistes**
- **Détection de collision avant avec freinage**
- **Avertisseur de changement de ligne**  
Vibration du volant si le véhicule change de voie sans clignotant.
- **Avertisseur d'angle mort**  
Affiche un signal dans les rétroviseurs extérieurs lorsqu'un changement de voie présente un danger.
- **Avertisseur de collision arrière**  
En cas de risque de collision, déclenche les feux de détresse, tend les ceintures de sécurité, redresse les dossiers et ferme les fenêtres.

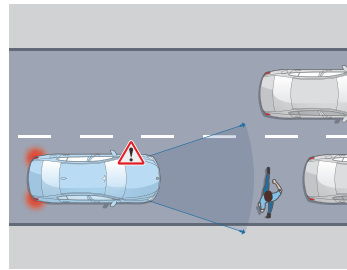

##### Protection piétons et cyclistes

Jusqu'à 65 km/h, le système détecte un risque de collision avant :

- Déclenche un affichage sur le tableau de bord et un signal sonore.
- En l'absence de réaction, intervient sur les freins.

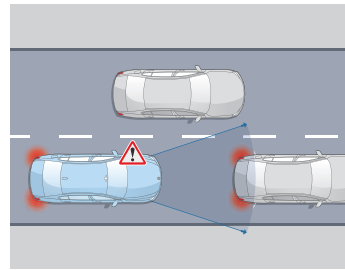

##### Détection de collision avant avec freinage

Jusqu'à 85 km/h, le système détecte un risque de collision avant :

- Déclenche un affichage sur le tableau de bord et un signal sonore.
- En l'absence de réaction, amorce un freinage d'urgence.

#### RÉGULATEUR DE VITESSE ACTIF ACC +

##### COMPREND :

- **Régulateur de vitesse ACC+ avec fonction Stop&Go**
- **Avertisseur de risque de collision avant avec freinage d'urgence**
- **Speed Limit Assist**  
Le régulateur de vitesse s'adapte aux changements de limitation de vitesse détectés.

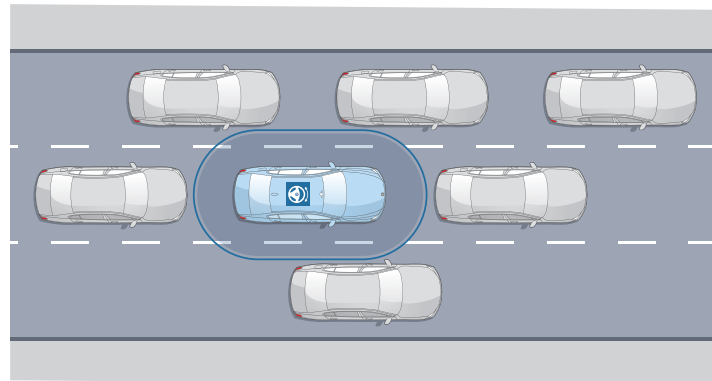

##### Régulateur de vitesse ACC+

- Gère la distance avec les véhicules précédant à l'aide de capteurs radar dans le pare-chocs avant
- Régule la vitesse jusqu'à l'arrêt complet du véhicule, démarrage automatique après de courtes durées d'attente (1-3 s), vitesse souhaitée (30-160 km/h) et distances réglables (4 niveaux).
- Système iBrake avec pré-freinage d'urgence pour sensibiliser le conducteur au danger.



**Speed Limit Info** vous évite d'être pris en défaut dans votre conduite. Pour plus d'efficacité, l'affichage des limitations de vitesse et des interdictions de dépassement se fait à la fois sur le tableau de bord et dans l'affichage Tête Haute HUD en couleur.



##### Assisted Driving View (Visualisation 3D de l'environnement)

Pour optimiser votre interaction avec les assistants d'aide à la conduite, visualisez en temps réel sur l'écran du tableau de bord la situation que vos assistants perçoivent via leurs capteurs et les actions qu'ils planifient.



### ASSISTANCE AU STATIONNEMENT.

#### PARK ASSIST

##### COMPREND LES FONCTIONNALITÉS SUIVANTES :

- **Assistant de marche arrière (Auto Reverse)**
- **Assistant de stationnement**
- **Caméra de recul**  
Vue grand angle de l'arrière du véhicule avec visualisation de la trajectoire sous un rayon de braquage maximum.

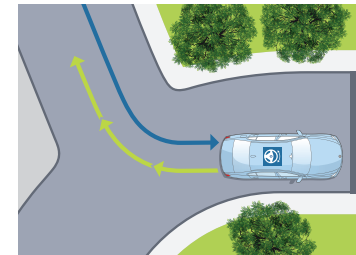

##### Assistant de marche arrière

Mémore les 50 derniers mètres parcourus en marche avant, afin de pouvoir reproduire le chemin en marche arrière, par exemple dans un parking ou une impasse.

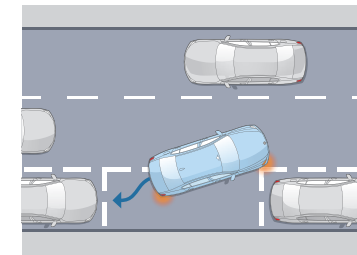

##### Assistant de stationnement

Jusqu'à 35 km/h, repère un emplacement en passant à proximité. Gère automatiquement toutes les manœuvres d'un créneau ou pour le stationnement dans une place perpendiculaire à la chaussée.

#### PARK ASSIST PLUS

##### EN PLUS DE PARK ASSIST, COMPREND :

- **Surround View**
- **Remote 3D View**



##### Surround View

Permet une visualisation Top View (vue du ciel) et Panorama View (vue à 360° du véhicule et de son environnement).



##### Remote 3D View

Permet de visionner des images statiques en 3D de votre véhicule stationné sur un smartphone via l'application My BMW.

(Visuels à titre d'illustration, ne représentant pas une BMW Série 2 Coupé)

### DRIVE ASSIST.

Comprend diverses fonctionnalités d'avertissement et une protection active anti-collision avant.

Tous les modèles

800 €

### RÉGULATEUR DE VITESSE ACTIF ACC+

Tous les modèles

800 €

### PARK ASSIST.

Prend en charge l'essentiel des manœuvres liées au stationnement.

M Sport

de série

Autres modèles

650 €

### PARK ASSIST PLUS.

En plus de Park Assist, offre des fonctionnalités avancées de visualisation.

M Sport

750 €

Autres modèles

1 400 €



#### 4. ÉQUIPEMENTS OPTIONNELS - SÉLECTION D'OPTIONS

### SYSTÈME HI-FI HARMAN KARDON.

Système Hi-Fi avec amplificateur digital 464 W.  
16 haut-parleurs.

<b>M240i xDrive</b>	650 €
<b>Autres motorisations</b>	900 €



### CROCHET D'ATTELAGE AUTOMATIQUE.

Exécution cachée. Stabilisation électronique de l'attelage.

<b>Tarif tous modèles</b>	850 €
---------------------------	-------



### FREINS M SPORT.

Étriers avant fixe à quatre pistons en aluminium.  
Étriers arrière monopiston flottant.  
Finition bleue ou rouge avec désignation M.

<b>M Sport</b>	660 €
----------------	-------



### SUSPENSIONS SELECTDRIVE M.

Réglage variable des amortisseurs de confortable à sportif.  
Configuration des trains roulants via le sélecteur de mode de conduite.  
Comprend un surbaissement de 10 mm.

<b>M240i xDrive</b>	560 €
---------------------	-------

### SIÈGES AVANT ÉLECTRIQUES À MÉMOIRES CONDUCTEUR.

- Réglages électriques : hauteur, avance, inclinaison du siège et du dossier. 2 mémoires pour le siège conducteur, y compris mémoire pour le rétroviseur extérieur côté conducteur.
- Rétroviseur extérieur côté passager avec aide au parking.

<b>Tarif tous modèles</b>	1 000 €
---------------------------	---------



### SIÈGES M SPORT CONDUCTEUR ET PASSAGER AVANT.

Sièges M Sport type baquet avec appuis-tête partiellement intégrés.

<b>Tarif tous modèles</b>	1 000 €
---------------------------	---------



### SIÈGES AVANT CHAUFFANTS.

Chauffage de l'assise et du dossier, parties centrales et latérales.  
Trois niveaux de réglages.

<b>Tarif tous modèles</b>	360 €
---------------------------	-------

### VOLANT CHAUFFANT.

<b>Tarif tous modèles</b>	210 €
---------------------------	-------



#### 4. ÉQUIPEMENTS OPTIONNELS - SÉLECTION D'OPTIONS

##### TOIT OUVRANT EN VERRE COULISSANT ET ENTREBÂILLABLE ÉLECTRIQUEMENT

Actionnement électrique du toit ouvrant en verre et du pare-soleil coulissant. Avec déflecteur de vent intégré.



**Tarif tous modèles** 1 000 €

##### PACK ADVANCED FULL LED.

- Éclairage dynamique avec technologie Full LED logées dans les anneaux lumineux en 3D des projecteurs pour feux de croisement, de route, éclairage diurne, éclairage d'intersection, clignotants et bandes lumineuses.
- Projecteurs directionnels avec répartition variable de la lumière et feux de route anti-éblouissement permanents.



**Tarif tous modèles** 560 €

##### VITRAGE CALORIFUGE.

Vitrage plus foncé pour vitres latérales arrière et lunette arrière conformément à la législation.



**Tarif tous modèles** 360 €

##### ALARME ANTIVOL.

Surveillance des portes, coffre et capot moteur, protection de l'habitacle, détecteur de soulèvement et sirène.

**Tarif tous modèles** 510 €

##### BMW TRACKING SYSTEM.

Système d'immobilisation et de géolocalisation par satellite (Abonnement de trois ans compris) :

- Alerte en cas de déplacement anormal du véhicule (contact éteint)
- Possibilité d'empêcher le redémarrage du véhicule en cas de vol
- Prise en charge de la procédure avec les force de l'ordre en cas de vol avéré

**Tarif tous modèles** 1 290 €





HABILLEZ VOTRE BMW.

TEINTES DE CARROSSERIE.



Unie Schwarz



Unie Alpinweiss



Métallisée Mineralweiss



Métallisée Melbourne Rot



Métallisée Saphirschwarz

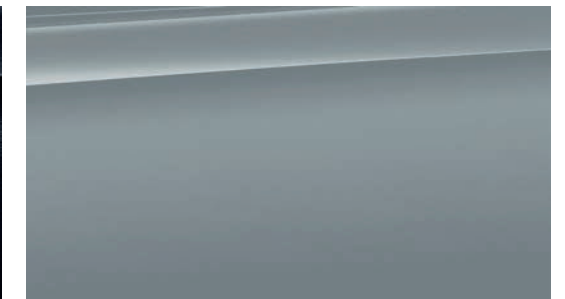

Métallisée M Brooklyn Grau

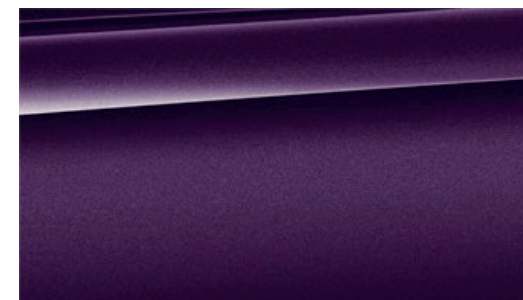

Métallisée Thundernight



Métallisée M Portimao Blau

- Équipement de série.
- Équipement optionnel.

Adressez-vous à votre Concessionnaire BMW pour vous faire une idée plus précise des teintes proposées.

**[Configurateur BMW]** Grâce au configurateur, composez votre BMW à votre image. Vous pourrez accéder à toutes les teintes et options actuelles. Plus d'informations sur [www.bmw.fr/configurateur](http://www.bmw.fr/configurateur)

**[Nuancier]** Le nuancier représenté ici vous donne un premier aperçu des teintes et des matériaux disponibles pour votre BMW. L'expérience ayant montré que certaines teintes d'Origine, tant pour la carrosserie et la sellerie que pour les inserts décoratifs sont difficiles à reproduire.

## 5. NUANCIERS

# SELLERIES.

### TISSU / SENSATEC

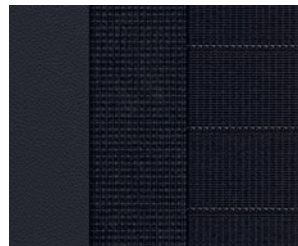

■ Série 2 Coupé

Schwarz

### ALCANTARA / SENSATEC

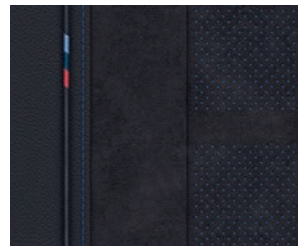

■ M Sport  
■ M240i xDrive

Combinaison Alcantara Similicuir Sensatec avec surpiqûres bleues

■ Équipement de série.  
□ Équipement optionnel.

### SIMILICUIR SENSATEC PERFORÉ

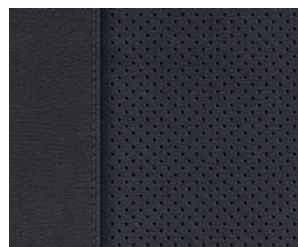

□ Série 2 Coupé  
□ M Sport  
□ M240i xDrive

Schwarz



□ Série 2 Coupé  
□ M Sport  
□ M240i xDrive

Canberra beige



□ Série 2 Coupé  
□ M Sport  
□ M240i xDrive

Cognac

### CUIR

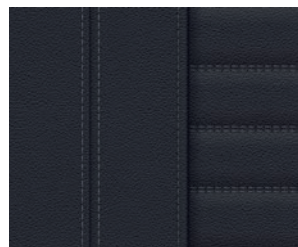

□ Série 2 Coupé  
□ M Sport  
□ M240i xDrive

Cuir Vernasca Schwarz

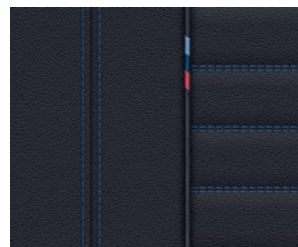

□ Série 2 Coupé  
□ M Sport  
□ M240i xDrive

Cuir Vernasca Schwarz avec surpiqûres bleues

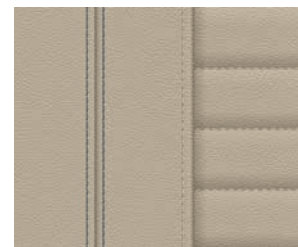

□ Série 2 Coupé  
□ M Sport  
□ M240i xDrive

Cuir Vernasca Oyster

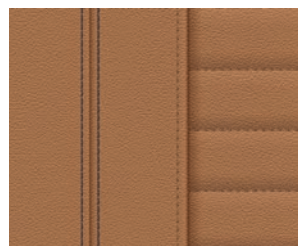

□ Série 2 Coupé  
□ M Sport  
□ M240i xDrive

Cuir Vernasca Cognac

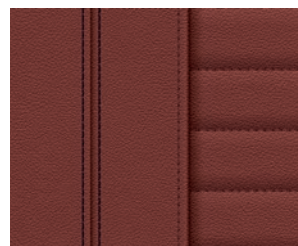

□ Série 2 Coupé  
□ M Sport  
□ M240i xDrive

Cuir Vernasca Tacorot

Adressez-vous à votre Concessionnaire BMW pour vous faire une idée plus précise des teintes proposées.

**[Configurateur BMW]** Grâce au configurateur, composez votre BMW à votre image. Vous pourrez accéder à toutes les teintes et options actuelles. Plus d'informations sur [www.bmw.fr/configurateur](http://www.bmw.fr/configurateur)

**[Nuancier]** Le nuancier représenté ici vous donne un premier aperçu des teintes et des matériaux disponibles pour votre BMW. L'expérience ayant montré que certaines teintes d'Origine, tant pour la carrosserie et la sellerie que pour les inserts décoratifs sont difficiles à reproduire.

# JANTES.

### JANTES 17"



■ Série 2 Coupé

Jantes en alliage léger 17" style 778 à rayons en V

### JANTES 18"



■ M Sport

Jantes en alliage léger 18" style 848 M bicolores avec pneumatiques mixtes (Montage chaînes à neige impossible)



□ Série 2 Coupé

Jantes en alliage léger 18" style 780 bicolores avec pneumatiques mixtes (Montage chaînes à neige impossible)

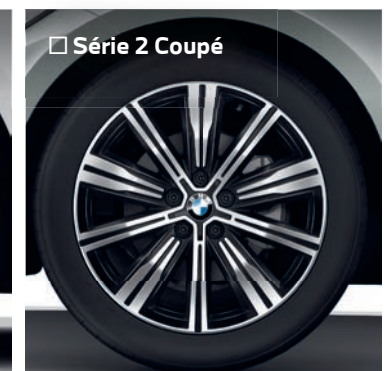

□ Série 2 Coupé

Jantes en alliage léger 18" style 782 bicolores

### JANTES 19"

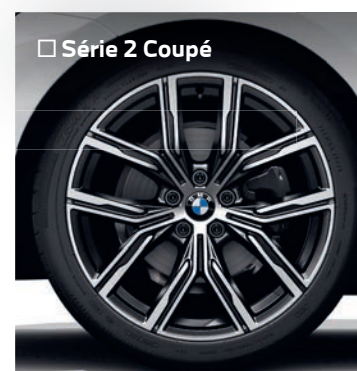

□ Série 2 Coupé

Jantes en alliage léger 19" style 783 bicolores avec pneumatiques mixtes (Montage chaînes à neige impossible)

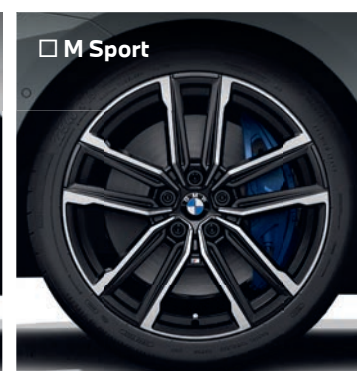

□ M Sport

Jantes en alliage léger 19" style 797 M bicolores avec pneumatiques mixtes (Montage chaînes à neige impossible)



□ M Sport  
□ M240i xDrive

Jantes en alliage léger 19" style 791 M JetBlack avec pneumatiques mixtes (Montage chaînes à neige impossible)



■ M240i xDrive

Jantes en alliage léger 19" style 792 M Cerium Grey bicolores avec pneumatiques mixtes (Montage chaînes à neige impossible)



□ M240i xDrive

Jantes en alliage léger 19" style 893 M bicolores avec pneumatiques mixtes performance (Montage chaînes à neige impossible)

## 5. NUANCIERS

# ACCESSOIRES D'ORIGINE BMW.



### Calandre avant M Performance

Pour apporter une touche d'élégance sportive à votre véhicule, contour de calandre en fibre de carbone premium réalisée à la main et inserts décoratifs noirs laqués.



### Porte-vélos BMW Pro 2.0

Solide et léger à la fois, il permet de charger jusqu'à 60 kg. Très facile à utiliser, il permet de transporter 3 vélos ou 2 e-bikes. Son système de bascule offre à tout moment un accès facile au coffre à bagages.



### Volant M Performance Pro

Avec marquage en cuir rouge. Apporte une touche sportive incomparable à l'habitacle. Son revêtement en Alcantara procure une sensation de conduite plus précise.



### Station de chargement sans fil

Station de recharge par induction pour recharger votre smartphone sans fil avec système de maintien sécurisé de votre appareil. Très pratique, la station est amovible : vous pouvez même l'utiliser à l'extérieur du véhicule.



### Roues été 18" M Performance design 796 M Jet Black mat avec pneus performance

Poids optimisé pour optimiser le comportement routier. Le coloris Jet Black mat accentue le look sportif du véhicule.



### Roues été 20" M Performance design 795M Jet Black mat avec pneus performance

Jantes forgées au design exclusif issu du concept car Hommage 2002 Turbo. Également disponibles en coloris Bicolor Ferric Grey mat.



### Tapis de sol tous temps

Design esthétique et matière imperméable. Sa forme ajustée et son haut rebord offre un système de gestion de l'eau intelligent pour éviter de salir l'habitacle.



### Capuchon de réservoir M Performance

La sportivité jusque dans les moindres détails. Pièce en carbone avec insert en aluminium siglé M Performance.





# SÉRÉNITÉ À LA CLÉ.

## CONTRATS BMW SERVICE.

Les contrats de Garantie Commerciale Étendue, d'Entretien et de Maintenance BMW Service ont été conçus pour que l'entretien de votre BMW soit synonyme de confort et de sérénité.

En souscrivant un contrat BMW Service, vous accédez à une gamme de services et d'opérations de maintenance, pour une totale transparence des coûts d'entretien de votre véhicule.

Vous êtes ainsi certain que les opérations d'entretien et de maintenance de votre véhicule seront effectuées autant de fois que cela s'avère nécessaire sans frais additionnels, dans la limite des services inclus dans votre contrat.

Parce que votre confort et votre plaisir de conduire sont nos priorités, nous vous proposons de choisir parmi 3 niveaux de contrats pour une durée et un kilométrage adaptés à l'utilisation de votre BMW.

Vous pouvez cumuler le contrat de Garantie Commerciale Étendue avec le contrat d'Entretien et le contrat d'Entretien de Maintenance BMW Service pour obtenir une couverture complète.

### Contrat de Garantie Commerciale Étendue BMW Service. BMW REPAIR INCLUSIVE.

- Votre garantie commerciale peut être étendue jusqu'à 5 ans en souscrivant ce contrat.
- Ce contrat doit être souscrit dans la limite de 3 mois après la première date d'immatriculation de votre véhicule.

TARIF		Toutes motorisations
Durée et kilométrage		
3 ans*	▶ 200 000 Km	290 €
4 ans*	▶ 200 000 Km	590 €
5 ans*	▶ 200 000 Km	1120 €

### Contrat d'Entretien BMW Service. BMW SERVICE INCLUSIVE.

#### PRESTATIONS INCLUSES

- Vidange huile moteur (appoint compris)
- Contrôles périodiques
- Remplacement filtre à air
- Remplacement filtre à carburant
- Remplacement bougies
- Vidange liquide de freins

TARIF		
Durée et kilométrage	220i M240i xDrive	220d
3 ans ▶ 40 000 Km	495 €	590 €
3 ans ▶ 60 000 Km	865 €	900 €
3 ans ▶ 100 000 Km	1 095 €	1 345 €
4 ans ▶ 60 000 Km	890 €	1 120 €
4 ans ▶ 80 000 Km	1 080 €	1 250 €
4 ans ▶ 100 000 Km	1 140 €	1 360 €
4 ans ▶ 120 000 Km	1 575 €	2 030 €
5 ans ▶ 60 000 Km	950 €	1 155 €
5 ans ▶ 80 000 Km	1 140 €	1 405 €
5 ans** ▶ 100 000 Km	1 155 €	1 600 €
6 ans ▶ 120 000 Km	1 635 €	2 080 €

### Contrat d'Entretien et de Maintenance BMW Service. BMW SERVICE INCLUSIVE PLUS.

#### PRESTATIONS INCLUSES

##### En plus de celles du contrat d'entretien BMW Service Inclusive :

- Service freins AV (disques & plaquettes)
- Service freins AR (disques & plaquettes)
- Remplacement des pièces d'usure d'embrayage
- Remplacement des balais d'essuie-glaces
- Lavage intérieur / extérieur
- Appoint AdBlue

TARIF		
Durée et kilométrage	220i M240i xDrive	220d
3 ans ▶ 40 000 Km	1 240 €	1 705 €
3 ans ▶ 60 000 Km	1 880 €	2 195 €
3 ans ▶ 100 000 Km	3 260 €	3 335 €
4 ans ▶ 60 000 Km	1 905 €	2 575 €
4 ans ▶ 80 000 Km	2 945 €	2 990 €
4 ans ▶ 100 000 Km	3 300 €	3 455 €
4 ans ▶ 120 000 Km	4 155 €	4 370 €
5 ans ▶ 60 000 Km	2 035 €	2 975 €
5 ans ▶ 80 000 Km	3 025 €	3 305 €
5 ans ▶ 100 000 Km	3 310 €	3 705 €
6 ans ▶ 120 000 Km	4 290 €	4 660 €

\* Extension de la garantie commerciale dans la limite de la durée supplémentaire souscrite (1 an, 2 ans ou 3 ans) ou de 200 000 km, premier des deux termes échu.

\*\* 5 ans -> 100 000 km au prix du Contrat BMW Service Inclusive 3 ans -> 60 000 km.

## 7. CARACTÉRISTIQUES TECHNIQUES

BMW SÉRIE 2 COUPÉ		220i	220d	M240i xDrive
<b>Poids</b>				
Poids à vide UE <sup>1</sup>	kg	1 565	1 655	1 765
Poids total admissible	kg	1 965	2 055	2 165
Charge utile	kg	475	475	475
Poids remorquable autorisé non freiné <sup>2</sup>	kg	750	750	750
Poids remorquable autorisé freiné sur pente maxi de 12% / pente maxi de 8% <sup>2</sup>	kg	1 600/1 600	1 600/1 600	1 600/1 600
<b>Coffre</b>				
Capacité du compartiment à bagages	l	390	390	390
<b>Moteur BMW TwinPower Turbo</b>				
Cylindres / soupapes		4/4	4/4	6/4
Cylindrée	cm <sup>3</sup>	1 998	1 995	2 998
Puissance nominale / régime nominal	ch (kW) / 1/min	184 (135) / 5000-6500	190 (140) / 4000 - 4000	374 (275) / 5500-6500
Couple maxi / régime	Nm / 1/min	300 / 1350 - 4000	400 / 1750 - 2500	500 / 1900 - 5000
<b>Transmission</b>				
Type de transmission		Propulsion	Propulsion	Transmission intégrale
Boîte de vitesses de série		Automatique 8 rapports	Automatique 8 rapports	Automatique 8 rapports Sport
<b>Performances<sup>3</sup></b>				
Vitesse maximale	km/h	236	237	250 <sup>4</sup>
Accélération 0-100 km/h	s	7,5	6,9	4,3
<b>Consommations selon le cycle WLTP<sup>5</sup></b>				
Consommation mixte combinée	l/100 km	6,3 - 6,9	4,6 - 5,1	8,1 - 8,8
Norme antipollution (réception par type)		EU6d	EU6d	EU6d
Émissions de CO <sub>2</sub> combinées	g/km	142 - 156	120 - 134	185 - 200
Capacité du réservoir, env.	l	52	51	52
<b>Jantes/pneumatiques</b>				
Dimensions pneumatiques AV & AR		225/50 R17 98 YXL 225/50 R17 98 YXL	225/50 R17 98 YXL 225/50 R17 98 YXL	225/40 R19 93 YXL 255/35 R19 96 YXL
Dimensions jantes AV & AR		7,5 J x 17 7,5 J x 17	7,5 J x 17 7,5 J x 17	8 J x 19 / 8,5 J x 19
Matériau		Alliage léger	Alliage léger	Alliage léger

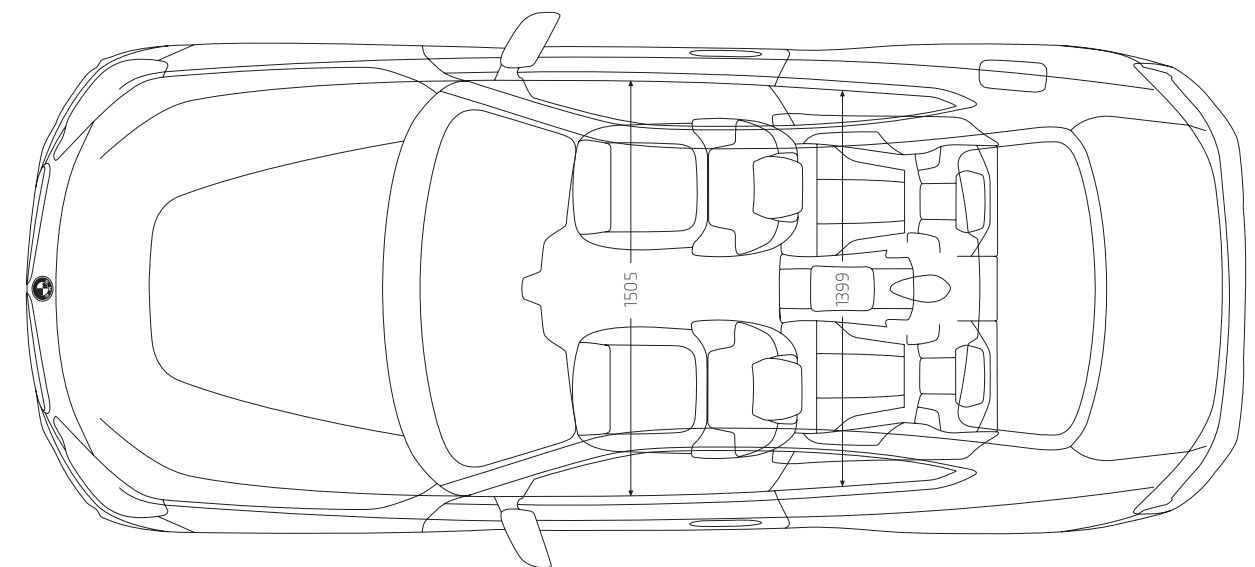
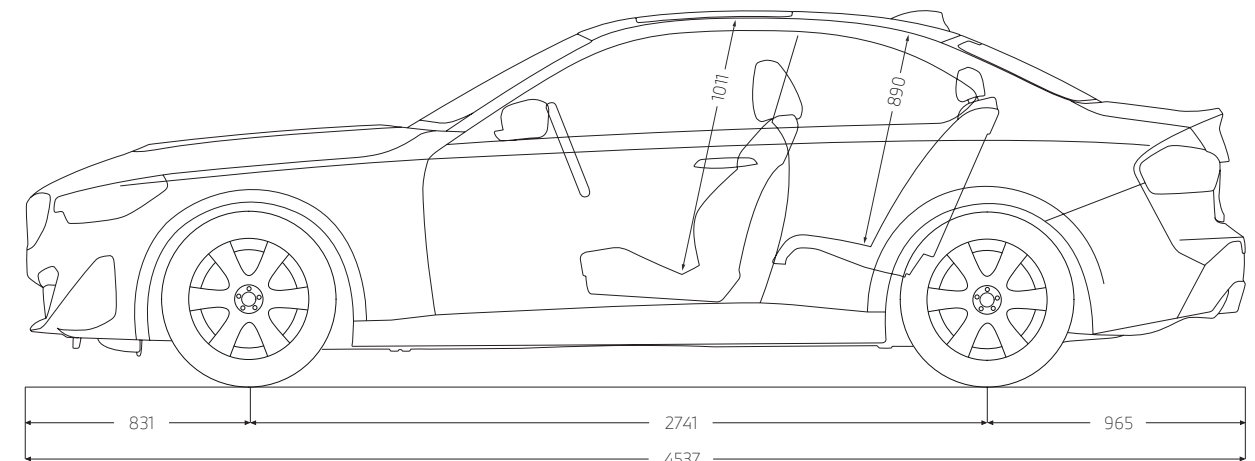
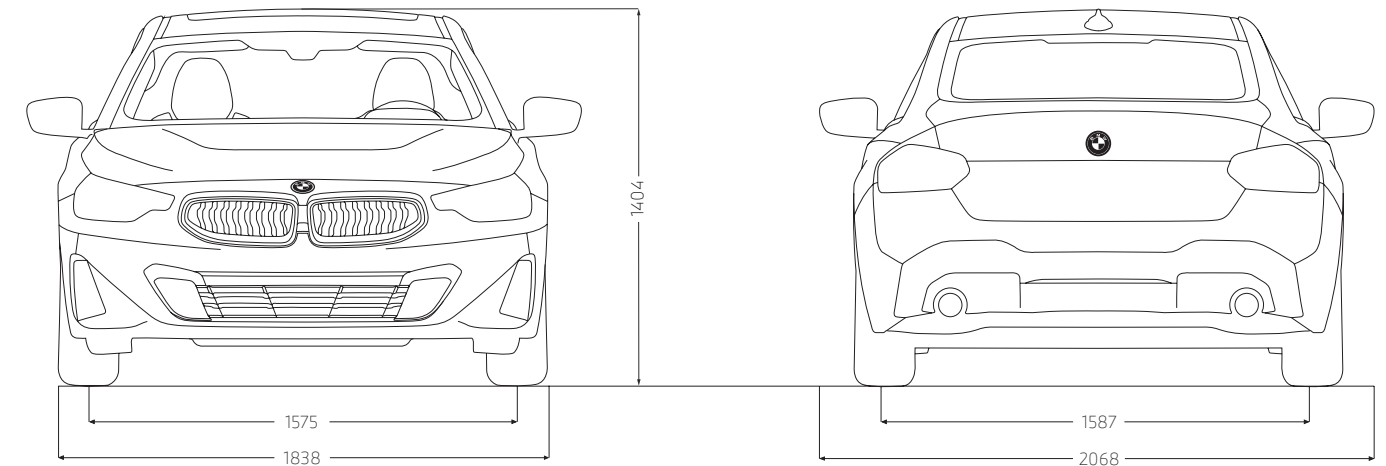

<sup>1</sup> Le poids à vide UE se rapporte à un véhicule avec l'équipement de série et sans équipement en option. Le poids à vide tient compte d'un réservoir rempli à 90 % et de 75 kg pour le conducteur. Les équipements en option peuvent modifier le poids du véhicule, la charge utile et la vitesse maximale en cas d'incidence sur l'aérodynamique.

<sup>2</sup> Le poids total effectif de l'attelage ne doit pas dépasser la charge remorquable maximale autorisée plus la charge au point d'attelage maximale autorisée.

<sup>3</sup> Les valeurs de performance pour les moteurs essence se rapportent à un carburant de qualité RON 98. Les informations relatives à la consommation se rapportent au fonctionnement avec un carburant de référence conformément au règlement (CE) n° 715/2007 sur le type de véhicule pour lequel la réception a été sollicitée. Les qualités de carburant sans plomb à 91 d'indice RON ou supérieur avec une teneur en éthanol maximale de 10 % (E10) sont autorisées. BMW recommande l'utilisation de supercarburant sans plomb à 95 d'indice RON.

<sup>4</sup> Limitée électroniquement.

<sup>5</sup> Les valeurs de consommation de carburant, d'énergie électrique et d'émissions de CO<sub>2</sub> indiquées ont été mesurées conformément à la procédure WLTP. Depuis le 1<sup>er</sup> septembre 2018, les véhicules légers neufs sont réceptionnés en Europe sur la base de la procédure d'essai harmonisée pour les véhicules légers (WLTP), procédure d'essai permettant de mesurer la consommation de carburant et les émissions de CO<sub>2</sub>, plus réaliste que la procédure NEDC précédemment utilisée. Les indications se rapportent à un véhicule doté de l'équipement de série en Allemagne. Les écarts tiennent compte des différences de dimensions au niveau des jantes et des pneumatiques choisis et peuvent varier pendant la configuration.



Ce document présente le descriptif des versions, équipements et possibilités de configuration des véhicules (dotation d'équipements de série ou options) tels qu'ils sont commercialisés par BMW France en France. Dans d'autres pays membres de l'Union européenne, les versions, équipements et possibilités de configuration des véhicules (dotation d'équipements de série ou options) proposés peuvent être différents. Les modèles photographiés dans ce document peuvent présenter des équipements ou accessoires qui ne sont pas commercialisés par BMW France en France ou qui sont disponibles moyennant un supplément de prix. Les prix et spécifications mentionnés dans le présent document sont modifiables à tout moment et sans préavis. Veuillez consulter votre Concessionnaire BMW local. Il se fera un plaisir de vous renseigner sur les versions spécifiques à votre pays. Document non contractuel.

Octobre 2021.